

INDUSTRIAL APPLICATIONS



NORTON

SAINT-GOBAIN®



LEADER MONDIALE NEGLI ABRASIVI
PRODOTTI INNOVATIVI
TECNOLOGIE ALL'AVANGUARDIA
GAMMA COMPLETA DI PRODOTTI A STOCK
AMPIA SCELTA NELLA QUALITÀ DEI PRODOTTI

MOLE DA TAGLIO E SBAVO PER SMERIGLIATRICI ANGOLARI

- 8 Forma del prodotto
- 8 Pittogrammi macchine
- 8 Pittogrammi materiali
- 9 Mole da taglio per smerigliatrici angolari
- 16 Mole da sbavo per smerigliatrici angolari

TRONCATORI E MOLE DA SBAVO PER ALTRE MACCHINE

- 21 Dischi per smerigliatrici pneumatiche
- 22 Dischi per macchine a benzina
- 23 Dischi per troncatrici portatili
- 24 Dischi per troncatrici fisse
- 25 Dischi per taglio rotaie
- 26 Fonderia

DISCHI IN FIBRA, LAMELLARI E VELCRATI

- 30 Pittogrammi macchine
- 30 Pittogrammi materiali
- 31 Dischi in fibra standard
- 35 Dischi in fibra AVOS
- 36 Accessori per dischi in fibra
- 37 Dischi lamellari con supporto in fibra
- 42 Dischi lamellari con supporto in plastica
- 46 Dischi lamellari flessibili
- 47 Dischi piani per provini metallografici
- 48 Dischi velcrati
- 52 Accessori per dischi velcrati

FOGLI, ROTOLI, NASTRI

- 53 Fogli in carta impermeabile
- 56 Fogli in carta
- 58 Fogli in tela
- 59 Rotoli in carta pesante
- 62 Rotoli in carta leggera
- 63 Minirotoli in carta

- 64 Minirotoli velcrati
- 65 Rotoli velcrati
- 66 Rotoli in tela
- 68 Rotoli antispreco in tela
- 70 Nastri per lime e macchine portatili
- 72 Nastri stretti per vetro
- 73 Nastri stretti per legno
- 74 Nastri stretti in tela
- 77 Guida alla scelta dei nastri
- 80 Gamma prodotti
- 82 Calcolo dei prezzi
- 84 Minimi quantitativi

RUOTE LAMELLARI, SPECIALITÀ, SPUGNE ABRASIVE

- 85 Ruote lamellari con flangia
- 85 Ruote lamellari con gambo
- 88 Dischi Speedlok®
- 92 Minidischi lamellari
- 93 Accessori per dischi Speedlok®
- 94 Spirabands
- 95 Accessori per spirabands

- 96 Specialità
- 99 Spugne abrasive

DISCHI SEMIFLESSIBILI, FRESE, SPAZZOLE

- 101 Dischi semiflessibili
- 104 Frese
- 112 Spazzole

BEARTEX

- 123 Tamponi e rotoli
- 125 Nastri
- 126 Dischi per smerigliatrici angolari
- 131 Dischi per levigatrici pneumatiche angolari
- 138 Accessori per dischi Speedlok®
- 139 Dischi e ruote per smerigliatrici assiali
- 146 Accessori per smerigliatrici assiali
- 147 Ruote per macchine da banco
- 148 Ruote convolute
- 151 Ruote per Satinex
- 153 Macchine satinatrici

MOLE PER SBAVATURA E AFFILATURA

- 156 Come scegliere una specifica
- 158 Sicurezza d'impiego
- 160 Scelta della specifica
- 161 Tipi di abrasivi per mole a disco
- 165 Mole a disco per sbavatura
- 166 Mole a disco e sagomate per affilatura

MOLE E SEGMENTI PER RETTIFICA

- 175 Tipi di abrasivi per mole da rettifica
- 179 Rettifica in tondo esterna
- 181 Rettifica interna
- 183 Rettifica in piano
- 187 Segmenti per rettifica in piano
- 188 Segmenti

MOLE TRONCATRICI, CON GAMBO, LIME E PIETRE

- 189 Tipi di abrasivi per mole troncatrici e resinoidi
- 191 Mole troncatrici
- 193 Mole resinoidi
- 194 Tipi di abrasivi per lime e pietre
- 196 Mole e bastoncini per ravvivare
- 198 Pietre
- 201 Lime a mano per coltelleria
- 202 Tipi di abrasivi per mole con gambo
- 203 Mole resinoidi con gambo
- 204 Mole con gambo

DISCHI DIAMANTATI E CORONE

- 208 Pittogrammi macchine
- 208 Pittogrammi materiali
- 209 Dischi per ceramica e piastrelle
- 211 Dischi per calcestruzzo, cemento armato e materiali da edilizia
- 212 Dischi Multi-purpose
- 213 Dischi per materiali da edilizia
- 214 Dischi per asfalto e materiali abrasivi
- 214 Dischi per cemento e cemento armato
- 215 Corone DD5 Laser
- 216 Accessori carotaggio a secco R=M16
- 216 Accessori DD5 Laser
- 217 Classic CB Beton
- 218 Foretti diamantati elettrodeposti

INDICE ANALITICO

219 Elenco in ordine crescente di codice

07-28

TRONCATORI
E MOLE

29-154

ABRASIVI
FLESSIBILI

155-206

ABRASIVI
RIGIDI

207-218

DISCHI DIAMANTATI
E CORONE

INFORMAZIONI UTILI

Il presente listino annulla e sostituisce tutti i precedenti.

In questo listino sono elencati tutti i prodotti abrasivi di stock. Il listino è soggetto a periodiche revisioni degli articoli a stock. Ordini per forti quantitativi, tali da ridurre la disponibilità ad un livello inferiore alla scorta minima, sono evasi solo parzialmente dallo stock. Il saldo viene fornito in un tempo da concordare.

Contatti: Telefono: 02 44 851 Fax: 02 45 100 278 - 02 44 02 922
E-mail: distribution.italia@saint-gobain.com - enmarkets@saint-gobain.com

Prezzi: I prezzi riportati nel seguente listino si intendono al netto di IVA e sono indicati in Euro.

Ordini: L'importo minimo per ordine (una o più posizioni) è 300 € nette. In caso di ordini inferiori saranno addebitati ulteriori 15 € per la gestione dell'ordine. La quantità minima di vendita è quella riportata nella colonna 'Imballo' e non è divisibile.

Resa della merce: La resa della merce è franco destino con un **contributo spese di spedizione forfettario del 2% dell'importo della fattura**, che verrà addebitato sulla fattura stessa.
Per necessità organizzative, il trasporto sarà effettuato unicamente attraverso corrieri stabiliti da Saint-Gobain Abrasivi.

Reclami: L'acquirente è tenuto a verificare le condizioni della merce ricevuta: qualora risultasse danneggiata è autorizzato a respingerla ponendo detagliata "riserva" sulla bolla di consegna. Eventuali resi della merce, dovranno essere preventivamente autorizzati dal Customer Service e comunque comunicati entro le 48 ore dalla ricezione.

Sicurezza: I prodotti Norton sono fabbricati e controllati per garantire la sicurezza degli operatori. Si consiglia tuttavia di rispettare sempre la velocità massima espressa sull'etichetta del prodotto in uso, nonché degli utensili impiegati.
Prestare inoltre attenzione al senso di rotazione dell'utensile abrasivo osservando la freccia posta sull'etichetta del prodotto.

Indossare sempre occhiali ed eventualmente guanti o altri indumenti protettivi durante il lavoro.

Per un approfondito esame di qualsiasi problema riguardante la sicurezza o comunque per dare una risposta a qualsiasi dubbio al riguardo, rammentiamo che può essere consultato il Codice di Sicurezza Europeo FEPA. I nostri uffici, come di consueto, sono a completa disposizione della Spettabile Clientela per ogni ulteriore approfondimento.

Per ulteriori dettagli vedere le 'CONDIZIONI GENERALI DI VENDITA' di seguito riportate.

CONDIZIONI GENERALI DI VENDITA

1. Le presenti condizioni generali di vendita sono le uniche applicabili, annullano e sostituiscono integralmente ogni qualsiasi precedente condizione di vendita e possono essere modificate senza preavviso. La trasmissione di un ordine implica, da parte dell'acquirente, l'accettazione senza riserve delle presenti condizioni generali.

Eventuali condizioni diverse pattuite tra le parti avranno validità solo qualora siano da atti scritti e controfirmati dalle parti stesse.

2. Tutti gli ordini acquisiti dai rappresentanti o agenti della Saint-Gobain Abrasivi S.P.A. saranno validi solo dopo approvazione della società. Il contratto di compravendita si considera perfezionato con l'invio della conferma d'ordine scritta dalla società venditrice all'acquirente o con la spedizione a quest'ultimo della merce richiesta.

3. I prezzi di listino non comprendono il trasporto, che sarà effettuato da vettori scelti da Saint-Gobain Abrasivi S.P.A. A partire dal 2 gennaio 2007, tutte le condizioni di resa merci verranno modificate in Porto Franco con un addebito in fattura di una percentuale del 2%.

Saint-Gobain Abrasivi S.P.A. si riserva il diritto di scegliere il vettore ed il mezzo di trasporto indipendentemente da ogni indicazione dell'acquirente, che dichiara di rinunciare preventivamente a qualsiasi richiesta nei confronti di Saint-Gobain Abrasivi S.P.A. per eventuali problemi correlati alle consegne. Resta ferma l'esclusione di ogni responsabilità di Saint-Gobain Abrasivi S.P.A. in ordine ad ammanchi, rotture o danneggiamenti dei prodotti oggetto di tali trasporti.

4. I termini di consegna vengono riportati a titolo indicativo. Saint-Gobain Abrasivi S.P.A. declina qualsiasi responsabilità per i ritardi relativi alla spedizione degli ordini. L'eventuale mancato rispetto dei termini di consegna non consente l'annullamento dell'ordine da parte dell'acquirente.

5. L'esistenza di vizi evidenti dei prodotti deve essere contestata per iscritto alla Saint-Gobain Abrasivi S.P.A. entro 15 giorni dalla data della avvenuta consegna. Eventuali vizi occulti devono essere denunciati a Saint-Gobain Abrasivi S.P.A. entro otto giorni dalla loro manifestazione, fermo restando che la garanzia vale solo per i casi manifestatisi entro sei mesi dalla data di spedizione.

In entrambi i casi la contestazione deve essere corredata da tutti i documenti giustificativi. La merce contestata dovrà essere lasciata a disposizione per eventuali verifiche peritali per il tempo di 15 giorni lavorativi.

Saranno accettati solo i reclami riconosciuti fondati dal perito della Saint-Gobain Abrasivi S.P.A.

La resa della merce senza previa autorizzazione da parte della Saint-Gobain Abrasivi S.P.A. non sarà accettata.

6. I reclami, comunque motivati, non danno diritto al cliente di sospendere parzialmente o totalmente il pagamento delle relative fatture.

7. In caso di sussistenza di vizi la Saint-Gobain Abrasivi S.P.A. sarà tenuta soltanto alla sostituzione o alla riparazione del particolare oggetto di reclamo. Sono esclusi dalla garanzia i prodotti che sono soggetti ad usura naturale (cinghie ecc.). È esclusa qualsiasi responsabilità della Saint-Gobain Abrasivi S.P.A. in ordine a danni causati da errata conservazione, trattamento non appropriato dei prodotti e inosservanza delle istruzioni per l'uso degli stessi. La garanzia è esclusa, inoltre, in tutti i casi in cui un prodotto della Saint-Gobain Abrasivi S.P.A. sia stato modificato da terzi.

È esclusa ogni responsabilità della Saint-Gobain Abrasivi S.P.A. nel caso in cui i vizi riscontrati riguardino pezzi costruiti da altri e utilizzati come componenti (motore, etc.) dei prodotti venduti dalla Saint-Gobain Abrasivi S.P.A.

In tali casi qualsiasi reclamo andrà comunicato direttamente al costruttore che ha garantito i pezzi stessi o al fornitore di questi.

8. Tutte le merci si intendono fatturate a prezzi e condizioni in vigore il giorno della spedizione. Sono compresi nel prezzo gli imballi standard. I prezzi non sono impegnativi per Saint-Gobain Abrasivi S.P.A. che si riserva il diritto di apportare agli stessi modifiche di qualsiasi tipo in ogni momento.

Per ordini di importo inferiore a € 300,00 al netto dell'I.V.A., saranno addebitate all'acquirente ulteriori € 15,00 per la gestione dell'ordine, a causa degli eccessivi costi rispetto al valore dell'ordine stesso.

Per particolari di importo inferiore a € 300,00, non disponibili al momento dell'ordinazione, l'acquirente ha la facoltà di scegliere tra il sostenere l'onere di € 15,00 oppure attendere per un'unica consegna quando tutto il materiale si renderà disponibile.

9. Tutti i pagamenti devono essere effettuati, se non diversamente concordato, a mezzo ricevuta bancaria.

10. In caso di omesso o ritardato pagamento, saranno applicati interessi di mora ai sensi e per effetto D.LGS n 231/2002. In caso di inadempienza alle condizioni di pagamento pattuite, Saint-Gobain Abrasivi S.P.A. si riserva inoltre il diritto di sospendere le eventuali ulteriori forniture.

11. Tutte le controversie inerenti il presente contratto saranno di competenza esclusiva del Foro di Milano.

Le modalità di pagamento o di consegna non possono apportare alcuna deroga alla presente clausola attributiva della competenza.

12. Ogni macchina ed utensile di Saint-Gobain Abrasivi S.P.A. deve essere usato da parte degli utenti nella osservanza di tutte le norme vigenti in materia di prevenzione infortuni. In particolare le macchine e gli utensili diamantati non devono essere assolutamente utilizzati per tagliare legno o metallo.

Il sottoscritto dichiara di accettare integralmente le condizioni generali di vendita qui riportate e di approvare specificatamente le clausole di cui agli articoli: 3, 4, 5, 6, 7, 8, 10, 11.

Saint-Gobain Abrasivi S.P.A. si riserva il diritto di apportare in ogni momento e senza alcun preavviso, modifiche di qualsivoglia natura a uno o più prodotti così come ai prezzi, nonché di cessarne la produzione.

UN MARCHIO D'ECCELLENZA

Norton, leader mondiale di prodotti abrasivi, offre una gamma completa di prodotti di elevate prestazioni progettati per utilizzo su ogni applicazione e in tutti i mercati industriali.

Leader nell'alta tecnologia, Norton occupa il primo posto nel settore industriale offrendo soluzioni per tutte le applicazioni dove si utilizzano abrasivi.

Ogni anno, Norton fa notevoli investimenti in Ricerca e Sviluppo, rendendo realizzabili idee rivoluzionarie che si trasformano in prodotti innovativi. Questo impegno costante all'innovazione assicura l'introduzione di nuovi prodotti sul mercato, l'offerta di benefici ai clienti e l'aiuto a migliorare la loro produttività.

Norton è da sempre impegnata a migliorare la qualità dei prodotti esistenti. I prodotti Norton sono continuamente rinnovati per assicurare un'offerta sempre attuale e al passo con le tendenze del mercato. Questo approccio assicura che tutti i prodotti Norton siano progettati con la migliore tecnologia e che il brand sia continuamente attivo sul mercato.

Norton ha rinforzato la sua posizione analizzando costantemente il mercato per assicurare continue risposte alle esigenze dei clienti. Questo approccio permette all'azienda di anticipare le richieste dei clienti ed avere una piena comprensione degli sviluppi del mercato.

Gli esperti della Norton assicurano l'offerta di prodotti adatti per tutte le applicazioni abrasive e le giuste modalità per un utilizzo sicuro degli stessi, massimizzando le prestazioni. Un'attività di marketing intensa e completa è di supporto allo sviluppo della gamma prodotti.

Norton è molto più di un produttore leader mondiale nei prodotti abrasivi, è un brand che diviene e rimane il numero uno nella mente di tutti i consumatori.

I prezzi di listino sono quelli applicati dalla Casa Produttrice ai propri Clienti, Rivenditori e Distributori, ai quali è altresì riservato l'uso del presente Listino

007-028 TRONCATORI E MOLE



MOLE DA TAGLIO E SBAVO PER SMERIGLIATRICI ANGOLARI



- 9 Mole da taglio per smerigliatrici angolari
- 16 Mole da sbavo per smerigliatrici angolari

TRONCATORI E MOLE DA SBAVO PER ALTRE MACCHINE





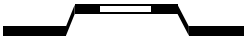

- 21 Dischi per smerigliatrici pneumatiche
- 22 Dischi per macchine a benzina

- 23 Dischi per troncatrici portatili
- 24 Dischi per troncatrici fisse
- 25 Dischi per taglio rotaie
- 26 Fonderia









FORMA DEL PRODOTTO

BF 27	BF 29	BF 41	BF 42
			
DISCHI DA SBAVO A CENTRO DEPRESSO	DISCHI DA SBAVO A CENTRO DEPRESSO	DISCHI DA TAGLIO PIANI	DISCHI DA TAGLIO A CENTRO DEPRESSO
Disponibili nei diametri 76-230mm per macchine manuali	Disponibili nei diametri 115mm e 125mm per macchine manuali	Disponibili nei diametri 40-400mm per macchine manuali e 250-400mm per macchine fisse	Disponibili nei diametri 76-230mm per macchine manuali
Applicazione: Sbavo	Applicazione: Sbavo	Applicazione: Taglio	Applicazione: Taglio

PITTOGRAMMI MACCHINE

			
Smerigliatrice angolare TAGLIO	Smerigliatrice angolare SBAVO	Troncatrice portatile a scoppio con dispositivo di chiusura	
			
Troncatrice fissa	Troncatrice portatile a benzina	Troncatrice portatile monofase	Macchina portatile elettrica o pneumatica

PITTOGRAMMI MATERIALI

	METALLO
	INOX
	METALLO INOX
	ALU - METALLO - INOX - PIETRA - PIASTRELLE - PVC
	ALU
	PIETRA - PIASTRELLE
	ROTAIE
	GHISA - FERRO - METALLO - INOX

MOLE DA TAGLIO PER SMERIGLIATRICI ANGOLARI

QUANTUM

BEST +++++

FORMA 41
FORMA 42

APPLICAZIONE

Le innovazioni nella grana abrasiva e nel legante contenute in questi prodotti garantiscono eccezionali prestazioni e durata nel taglio di acciaio e acciaio inossidabile

FORMA	DIA (mm)	TxB (mm)	IMBALLO	CODICE	PREZZO (€)	STOCK
 Forma 42	115	0,8x22,23	25	66252840228	4,34	EU
	125	0,8x22,23	25	66252838243	4,34	EU
 Forma 41	115	1,0x22,23	25	66252836338	4,34	IT
		1,3x22,23	25	66252836897	4,34	IT
		1,6x22,23	25	66252836339	4,34	IT
	125	1,0x22,23	25	66252836340	4,34	IT
		1,3x22,23	25	66252836898	4,34	IT
		1,6x22,23	25	66252836341	4,34	IT
	180	1,6x22,23	25	66252837989	4,67	EU
	230	1,9x22,23	25	66252837990	5,96	EU

NORTON 1-2-3

BEST +++++

FORMA 27

APPLICAZIONE

Ideato per operazioni di taglio e sbavo leggero senza cambiare prodotto risparmiando in tempi e costi

FORMA	DIA (mm)	TxB (mm)	IMBALLO	CODICE	PREZZO (€)	STOCK
 Forma 27	115	2,2x22,23	25	66252829704	3,11	IT
	125	2,2x22,23	25	66252921592	3,11	IT

Dimensioni: DIA = Diametro, T = Spessore, B = Foro

IT = prodotti Stock Italia (consegna: 3/4 giorni), EU = prodotti Stock Europa (consegna: 10/15 giorni), MK = prodotti da fabbricare

MOLE DA TAGLIO PER SMERIGLIATRICI ANGOLARI

0,8 MM ULTRA THIN

BEST +++++



APPLICAZIONE

Ideale per tagli estremamente precisi e puliti

FORMA	DIA (mm)	TxB (mm)	IMBALLO	CODICE	PREZZO (€)	STOCK
 Forma 42	115	0,8x22,23	25	66252833239	3,53	IT
	125	0,8x22,23	25	66252833240	3,53	EU



NORZON QUICK CUT

BEST +++++



APPLICAZIONE

La combinazione di grane allo zirconio e resine all'avanguardia nei dischi di questa gamma garantisce prestazioni superiori rispetto ai dischi tradizionali

FORMA	DIA (mm)	TxB (mm)	IMBALLO	CODICE	PREZZO (€)	STOCK
 Forma 41	115	1,0x22,23	25	66252829663	2,78	IT
		1,6x22,23	25	66252829496	2,78	IT
		2,0x22,23	25	66252831458	3,06	EU
	125	1,0x22,23	25	66252832682	2,78	IT
		1,6x22,23	25	66252829577	2,78	IT
		2,0x22,23	25	66252831463	3,06	EU
	180	2,5x22,23	25	66252832734	5,23	EU
	230	1,9x22,23	25	66252832683	5,56	IT
		2,0x22,23	25	66252831478	6,12	EU
2,5x22,23		25	66252831474	6,70	IT	
 Forma 42	115	3,2x22,23	25	66252831510	3,45	IT
	125	3,2x22,23	25	66252831519	3,80	EU
	150	3,2x22,23	25	66252832731	4,82	EU
	180	3,2x22,23	25	66252831527	5,39	EU
	230	2,5x22,23	25	66252831529	7,41	EU
		3,2x22,23	25	66252831532	7,41	IT

X-TREME

BEST +++++

FORMA 41

APPLICAZIONE

La miglior grana in ossido di alluminio e le resine all'avanguardia nei dischi di questa gamma garantiscono un taglio estremamente veloce e una durata del prodotto molto superiore ai dischi tradizionali

FORMA	DIA (mm)	TxB (mm)	IMBALLO	CODICE	PREZZO (€)	STOCK
 Forma 41	115	1,0x22,23	25	66252919427	4,26	EU
		1,6x22,23	25	66252920339	4,26	IT
		2,0x22,23	25	66252920340	2,62	EU
	125	1,0x22,23	25	66252920341	4,26	EU
		1,6x22,23	25	66252920342	4,26	EU
		2,0x22,23	25	66252920343	2,62	EU
		2,5x22,23	25	66252920350	2,56	EU
	150	1,6x22,23	25	66252920344	3,66	EU
	180	1,6x22,23	25	66252920345	4,65	EU
		2,0x22,23	25	66252920346	4,17	EU
		2,5x22,23	25	66252920347	4,08	EU
	230	1,9x22,23	25	66252920348	5,96	EU
		2,0x22,23	25	66252920351	5,62	EU
		2,5x22,23	25	66252920349	5,54	EU

Dimensioni: DIA = Diametro, T = Spessore, B = Foro

IT = prodotti Stock Italia (consegna: 3/4 giorni), EU = prodotti Stock Europa (consegna: 10/15 giorni), MK = prodotti da fabbricare

MOLE DA TAGLIO PER SMERIGLIATRICI ANGOLARI

BETTER +++++

INDUSTRIAL LINE





FORMA 41

FORMA 42



APPLICAZIONE

La speciale combinazione di grane e il legante innovativo garantiscono un'ottima velocità di taglio e una maggiore durata del prodotto

FORMA	DIA (mm)	TxB (mm)	IMBALLO	CODICE	PREZZO (€)	STOCK
 Forma 41	100	1,6x16,0	25	66252829945	4,11	EU
	115	1,0x22,23	25	66252829482	3,60	IT
		1,6x22,23	25	66252829764	3,60	IT
		2,0x22,23	25	66252829927	2,45	EU
	125	1,0x22,23	25	66252829925	3,60	IT
		1,6x22,23	25	66252829572	3,60	IT
		2,0x22,23	25	66252829928	2,40	EU
	150	2,5x22,23	25	66252829923	2,98	EU
	180	1,6x22,23	25	66252829946	4,28	EU
		2,0x22,23	25	66252829929	3,85	EU
		2,5x22,23	25	66252829932	3,76	EU
	230	1,9x22,23	25	66252829926	5,51	IT
		2,0x22,23	25	66252829488	5,21	EU
		2,5x22,23	25	66252829934	5,12	EU
	 Forma 42	100	3,2x16,0	25	66252829950	2,40
115		2,5x22,23	25	66252829930	2,48	EU
		3,2x22,23	25	66252829769	2,48	IT
125		2,5x22,23	25	66252829931	2,72	EU
		3,2x22,23	25	66252829936	2,72	IT
150		3,2x22,23	25	66252829951	3,05	IT
180		2,5x22,23	25	66252829933	3,87	EU
		3,2x22,23	25	66252829770	3,87	EU
230		2,5x22,23	25	66252829935	5,27	EU
		3,2x22,23	25	66252829771	5,27	IT

BDX

GOOD +++



FORMA 41

FORMA 42



APPLICAZIONE

Prodotto indicato per il taglio di acciai e acciai inossidabili

FORMA	DIA (mm)	TxB (mm)	IMBALLO	CODICE	PREZZO (€)	STOCK
 Forma 41	115	1,0x22,23	25	66252831452	2,43	IT
		1,6x22,23	25	66252831451	2,43	IT
		2,0x22,23	25	66252831456	2,04	EU
		2,5x22,23	25	66252831454	1,99	EU
	125	1,0x22,23	25	66252831541	2,43	IT
		1,6x22,23	25	66252831460	2,43	IT
		2,5x22,23	25	66252831461	2,15	EU
	150	2,0x22,23	25	66252832741	2,44	EU
	180	1,6x22,23	25	66252832631	3,57	EU
	230	1,9x22,23	25	66252832686	4,12	IT
		2,0x22,23	25	66252831476	4,41	EU
		2,5x22,23	25	66252831471	4,33	EU
 Forma 42	100	2,5x16,0	25	66252831497	1,98	EU
	115	2,5x22,23	25	66252831504	2,04	IT
		3,2x22,23	25	66252831508	2,04	IT
	125	2,5x22,23	25	66252831513	2,21	IT
		3,2x22,23	25	66252831517	2,21	IT
	150	3,2x22,23	25	66252832632	2,47	EU
	180	2,5x22,23	25	66252831522	3,42	EU
		3,2x22,23	25	66252831525	3,13	IT
	230	2,5x22,23	25	66252831494	4,46	IT
		3,2x22,23	25	66252829430	4,46	IT

Dimensioni: DIA = Diametro, T = Spessore, B = Foro

IT = prodotti Stock Italia (consegna: 3/4 giorni), EU = prodotti Stock Europa (consegna: 10/15 giorni), MK = prodotti da fabbricare

MOLE DA TAGLIO PER SMERIGLIATRICI ANGOLARI

MULTI-PURPOSE

BETTER ++++



FORMA 41



APPLICAZIONE

La costruzione unica di questo disco garantisce la possibilità di tagliare ogni tipo di materiale impedendo che il disco impasti o vetrifichi quando si tagliano materiali non ferrosi e plastica

FORMA	DIA (mm)	TxB (mm)	IMBALLO	CODICE	PREZZO (€)	STOCK
Forma 41	115	1,0x22,23	25	66252833258	2,59	IT
		1,6x22,23	25	66252828951	2,59	IT
	125	1,0x22,23	25	66252918924	2,59	IT
		1,6x22,23	25	66252828952	2,59	IT
	230	1,9x22,23	25	66252918925	5,16	IT

INDUSTRIAL LINE

BETTER ++++



FORMA 41

FORMA 42



APPLICAZIONE

La tecnologia di grane e leganti utilizzati rende questo prodotto particolarmente indicato per il taglio di acciai inossidabili

FORMA	DIA (mm)	TxB (mm)	IMBALLO	CODICE	PREZZO (€)	STOCK
Forma 41	115	1,0x22,23	25	66252829964	3,99	EU
		1,6x22,23	25	66252829966	3,99	EU
	125	1,0x22,23	25	66252829965	3,99	EU
		1,6x22,23	25	66252829967	3,99	EU
Forma 42	115	3,2x22,23	25	66252829768	2,72	IT
	125	3,2x22,23	25	66252829757	2,99	IT
	230	3,2x22,23	25	66252829437	5,80	IT

BETTER ++++

INDUSTRIAL LINE



FORMA 41



APPLICAZIONE

Il sistema di grane e di resine utilizzate in questo disco impediscono che il disco si impasti o vetrifichi quando si tagliano materiali non ferrosi

FORMA	DIA (mm)	TxB (mm)	IMBALLO	CODICE	PREZZO (€)	STOCK
Forma 41	115	1,6x22,23	25	66252829984	3,99	EU
	125	1,6x22,23	25	66252829985	3,99	EU
	180	2,5x22,23	25	66252829983	4,15	EU
	230	1,9x22,23	25	66252829986	6,07	EU
		2,5x22,23	25	66252829987	5,63	EU

BDX



FORMA 41

FORMA 42



APPLICAZIONE

Le grane aggressive al carburo di silicio utilizzate in questo prodotto lo rendono particolarmente indicato al taglio di pietra, mattoni, cemento e asfalto

FORMA	DIA (mm)	TxB (mm)	IMBALLO	CODICE	PREZZO (€)	STOCK
Forma 41	115	2,5x22,23	25	66252832941	2,15	EU
	125	2,5x22,23	25	66252832942	2,32	EU
	180	2,5x22,23	25	66252832945	3,47	EU
	230	2,5x22,23	25	66252832848	4,74	EU
Forma 42	115	3,2x22,23	25	66252831509	2,21	IT
	125	3,2x22,23	25	66252831518	2,39	IT
	230	3,2x22,23	25	66252831496	4,88	IT

Dimensioni: DIA = Diametro, T = Spessore, B = Foro

IT = prodotti Stock Italia (consegna: 3/4 giorni), EU = prodotti Stock Europa (consegna: 10/15 giorni), MK = prodotti da fabbricare

MOLE DA SBAVO PER SMERIGLIATRICI ANGOLARI

NORZON QUICK CUT

BEST +++++



FORMA 27



APPLICAZIONE

La combinazione di grane allo zirconio e resine all'avanguardia nei dischi di questa gamma garantisce prestazioni superiori rispetto ai dischi tradizionali. Soft: rapida rimozione - Medium: per applicazioni universali - Hard: lunga durata

FORMA	DIA (mm)	TxB (mm)	DENSITA'	IMBALLO	CODICE	PREZZO (€)	STOCK
 Forma 27	115	7,0x22,23	Hard	25	66252831413	4,43	EU
		7,0x22,23	Medium	25	66252831412	4,43	EU
	125	4,0x22,23	Medium	25	66252950962	3,65	EU
		4,6x22,23	Medium	25	66252829673	3,80	EU
		7,0x22,23	Hard	25	66252831422	4,75	EU
		7,0x22,23	Medium	25	66252831421	4,75	EU
	150	7,0x22,23	Medium	25	66252833119	7,21	EU
	180	7,0x22,23	Hard	25	66252831434	9,46	EU
		7,0x22,23	Medium	25	66252831433	9,46	EU
	230	4,6x22,23	Medium	25	66252831438	10,14	EU
		7,0x22,23	Hard	25	66252831447	13,40	IT
		7,0x22,23	Medium	25	66252831446	13,40	IT
7,0x22,23		Soft	25	66252832746	13,40	IT	

NORZON

BEST +++++



FORMA 27



APPLICAZIONE

La particolare combinazione di grane e resine di questo prodotto lo rende particolarmente indicato per lo sbafo di acciaio, acciaio inox, ghisa grigia, bianca e nodulare

FORMA	DIA (mm)	TxB (mm)	DENSITA'	IMBALLO	CODICE	PREZZO (€)	STOCK
 Forma 27	115	7,0x22,23	Soft	25	66252840240	3,56	EU
	125	7,0x22,23	Soft	25	66252840237	3,90	EU
	150	7,0x22,23	Soft	25	66252840241	5,62	EU
	180	7,0x22,23	Soft	25	66252840242	7,35	EU
	230	7,0x22,23	Soft	25	66252838276	10,46	EU

OCTOPUS

BETTER ++++



FORMA 29



APPLICAZIONE

Il disegno di questa mola rende visibile l'area di sbavo e consente una temperatura di lavoro più bassa. La grana 36 è indicata per delle operazioni di sbavatura leggera, mentre la grana 60 per la finitura

FORMA	DIA (mm)	TxB (mm)	TIPOLOGIA	IMBALLO	CODICE	PREZZO (€)	STOCK
 Forma 29	115	4,0x22,23	A 36 T-BF29	20	66252829991	3,86	IT
		4,0x22,23	A 60 T-BF29	20	66252829992	3,86	EU
	125	4,0x22,23	A 36 T-BF29	20	66252829993	3,86	EU
		4,0x22,23	A 60 T-BF29	20	66252829994	3,86	EU

INDUSTRIAL LINE

BETTER ++++



FORMA 27



APPLICAZIONE

La speciale combinazione di grane e il legante innovativo garantiscono una rapida rimozione di materiale e una maggiore durata del prodotto

FORMA	DIA (mm)	TxB (mm)	DENSITA'	IMBALLO	CODICE	PREZZO (€)	STOCK
 Forma 27	115	4,6x22,23	Medium	25	66252829939	3,29	EU
		7,0x22,23	Medium	25	66252829483	3,46	IT
		7,0x22,23	Soft	25	66252829484	3,31	IT
	125	7,0x22,23	Medium	25	66252829485	3,79	IT
		7,0x22,23	Soft	25	66252829922	3,79	EU
	150	7,0x22,23	Medium	25	66252829954	5,03	EU
	180	7,0x22,23	Medium	25	66252829486	5,78	EU
		7,0x22,23	Soft	25	66252829487	5,78	EU
	230	7,0x22,23	Medium	25	66252829489	8,09	IT
		7,0x22,23	Soft	25	66252829490	8,09	EU

Dimensioni: DIA = Diametro, T = Spessore, B = Foro

IT = prodotti Stock Italia (consegna: 3/4 giorni), EU = prodotti Stock Europa (consegna: 10/15 giorni), MK = prodotti da fabbricare

MOLE DA SBAVO PER SMERIGLIATRICI ANGOLARI

BDX

GOOD +++



FORMA 27



APPLICAZIONE

Prodotto indicato per lo sbavo di acciai e acciai inossidabili

FORMA	DIA (mm)	TxB (mm)	IMBALLO	CODICE	PREZZO (€)	STOCK
 Forma 27	100	6,5x16,0	10	66252831400	2,80	EU
	115	6,5x22,23	10	66252831408	2,88	IT
	125	4,0x22,23	25	66252829766	2,78	EU
		6,5x22,23	10	66252831415	3,14	IT
	150	6,5x22,23	10	66252832633	3,85	EU
	180	6,5x22,23	10	66252831431	4,88	EU
	230	6,5x22,23	10	66252831440	6,61	IT

INDUSTRIAL LINE

BETTER ++++



APPLICAZIONE

La tecnologia di grane e leganti utilizzati rende questo prodotto particolarmente indicato per lo sbavo di acciai inossidabili

FORMA	DIA (mm)	TxB (mm)	IMBALLO	CODICE	PREZZO (€)	STOCK
 Forma 27	115	7,0x22,23	25	66252829480	3,82	IT
	125	7,0x22,23	25	66252829978	4,16	IT
	230	7,0x22,23	25	66252829481	8,89	IT

INDUSTRIAL LINE

BETTER ++++



APPLICAZIONE

Il sistema di grane e di resine utilizzate in questo disco impediscono che il disco si impasti o vetrifichi durante la lavorazione di materiali non ferrosi

FORMA	DIA (mm)	TxB (mm)	IMBALLO	CODICE	PREZZO (€)	STOCK
 Forma 27	125	7,0x22,23	25	66252829988	4,16	EU
	230	7,0x22,23	25	66252829990	8,89	EU

Dimensioni: DIA = Diametro, T = Spessore, B = Foro

IT = prodotti Stock Italia (consegna: 3/4 giorni), EU = prodotti Stock Europa (consegna: 10/15 giorni), MK = prodotti da fabbricare

MOLE DA SBAVO PER SMERIGLIATRICI ANGOLARI

BETTER +++++

INDUSTRIAL LINE



FORMA 27

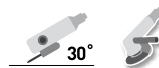

APPLICAZIONE

Le grane aggressive al carburo di silicio utilizzate in questo prodotto lo rendono particolarmente indicato alla sbavatura di ogni tipo di pietra

FORMA	DIA (mm)	TxB (mm)	IMBALLO	CODICE	PREZZO (€)	STOCK
 Forma 27	180	7,0x22,23	25	66252829905	5,59	EU
	230	7,0x22,23	25	66252829906	7,72	EU

GOOD ++++

BDX



FORMA 27



APPLICAZIONE

Le grane aggressive al carburo di silicio utilizzate in questo prodotto lo rendono particolarmente indicato alla sbavatura di ogni tipo di pietra

FORMA	DIA (mm)	TxB (mm)	IMBALLO	CODICE	PREZZO (€)	STOCK
 Forma 27	115	6,5x22,23	10	66252831409	2,80	EU
	125	6,5x22,23	10	66252831416	3,05	EU
	180	6,5x22,23	10	66252831432	4,90	EU
	230	6,5x22,23	10	66252831441	6,80	EU

Dimensioni: DIA = Diametro, T = Spessore, B = Foro

IT = prodotti Stock Italia (consegna: 3/4 giorni), EU = prodotti Stock Europa (consegna: 10/15 giorni), MK = prodotti da fabbricare

DISCHI PER SMERIGLIATRICI PNEUMATICHE

BLUE FIRE

BETTER ++++



FORMA 27



APPLICAZIONE

Le grane e il legante utilizzato consentono una maggior durata del prodotto e tagli e sbavo più rapidi.

I 2 rinforzi esterni a pieno diametro conferiscono una maggior sicurezza e un'elevata stabilità per tagli dritti

FORMA	DIA (mm)	TxB (mm)	IMBALLO	CODICE	PREZZO (€)	PREZZO CAD (€)	STOCK
Forma 27	50	6,0x6,35	20*	66252843726	4,24	2,12	EU
	60	6,0x10,0	20*	66252843727	4,24	2,12	EU
	76	7,0x10,0	20*	66252843728	4,54	2,27	EU

* 10 Blister da 2 pezzi (il prezzo si intende per blister) - nell'ordine specificare la quantità di blister e non di pezzi



FORMA 41



APPLICAZIONE

Le grane e il legante utilizzato consentono una maggior durata del prodotto e tagli e sbavo più rapidi.

I 2 rinforzi esterni a pieno diametro conferiscono una maggior sicurezza e un'elevata stabilità per tagli dritti

FORMA	DIA (mm)	TxB (mm)	IMBALLO	CODICE	PREZZO (€)	PREZZO CAD (€)	STOCK
Forma 41	50	1,0x6,35	50*	66252843718	6,50	1,30	EU
	63	1,0x10,0	50*	66252843719	6,50	1,30	EU
	76	1,0x10,0	50*	66252843720	6,85	1,37	EU
	100	1,0x10,0	50*	66252843721	6,85	1,37	EU

* 10 Blister da 5 pezzi (il prezzo si intende per blister) - nell'ordine specificare la quantità di blister e non di pezzi

ACCESSORI PER DISCHI PER SMERIGLIATRICI PNEUMATICHE

TIPO	IMBALLO	CODICE	PREZZO (€)	STOCK
MANDRINO CON GAMBO 6mm	1	07660739614	32,50	EU
MANDRINO CON GAMBO 8mm	3	07660739616	32,50	EU
MANDRINO CON GAMBO 10mm	1	07660739615	32,50	EU



Dimensioni: DIA = Diametro, T = Spessore, B = Foro

IT = prodotti Stock Italia (consegna: 3/4 giorni), EU = prodotti Stock Europa (consegna: 10/15 giorni), MK = prodotti da fabbricare

DISCHI PER MACCHINE A BENZINA

BETTER ++++

INDUSTRIAL LINE



FORMA 41



APPLICAZIONE

Le grane e il legante utilizzato consentono una maggior durata del prodotto e tagli più rapidi.

I 2 rinforzi esterni a pieno diametro conferiscono una maggior sicurezza e un'elevata stabilità per tagli diritti

FORMA	DIA (mm)	TxB (mm)	VELOCITA' (m/s)	IMBALLO	CODICE	PREZZO (€)	STOCK
 Forma 41	300	3,8x20,0	80	10	66252829491	9,15	EU
		3,8x22,23	80	10	66252829914	9,15	EU
		3,8x25,4	80	10	66252829753	9,15	EU
	350	3,8x20,0	100	10	66252829915	11,61	EU

BETTER ++++

INDUSTRIAL LINE



FORMA 41



APPLICAZIONE

Le grane aggressive al carburo di silicio utilizzate in questo prodotto lo rendono particolarmente indicato al taglio di pietra, mattoni, cemento e asfalto.

I 2 rinforzi garantiscono massima sicurezza e stabilità

FORMA	DIA (mm)	TxB (mm)	VELOCITA' (m/s)	IMBALLO	CODICE	PREZZO (€)	STOCK
 Forma 41	300	3,8x20,0	80	10	66252829900	9,29	EU

DISCHI PER TRONCATRICI PORTATILI

INDUSTRIAL LINE

BETTER ++++



FORMA 41



APPLICAZIONE

La speciale combinazione di grane e il legante innovativo garantiscono un'ottima durata e velocità di taglio.
Il rinforzo interno garantisce la massima sicurezza e stabilità nel taglio

FORMA	DIA (mm)	TxB (mm)	VELOCITA' (m/s)	IMBALLO	CODICE	PREZZO (€)	STOCK
Forma 41	300	2,8x25,4	80	10	66252829909	9,21	EU
	350	3,0x25,4	80	10	66252829910	13,72	IT
	400	3,0x25,4	80	10	66252829918	16,13	EU

BDX

GOOD +++



FORMA 41



APPLICAZIONE

La speciale combinazione di grane e il legante innovativo garantiscono un'ottima durata e velocità di taglio.
Il rinforzo interno garantisce la massima sicurezza e stabilità nel taglio

FORMA	DIA (mm)	TxB (mm)	VELOCITA' (m/s)	IMBALLO	CODICE	PREZZO (€)	STOCK
Forma 41	250	3,5x25,4	80	10	66252831481	6,18	EU
	300	2,8x25,4	80	10	66252831482	8,29	EU
		3,5x25,4	80	10	66252831483	8,29	EU
	350	3,0x25,4	80	10	66252831488	10,73	EU

Dimensioni: DIA = Diametro, T = Spessore, B = Foro

IT = prodotti Stock Italia (consegna: 3/4 giorni), EU = prodotti Stock Europa (consegna: 10/15 giorni), MK = prodotti da fabbricare

DISCHI PER TRONCATRICI FISSE

BETTER ++++

INDUSTRIAL LINE



FORMA 41



APPLICAZIONE

Le grane e il legante utilizzato consentono una maggior durata del prodotto e tagli più rapidi.

I 2 rinforzi esterni a pieno diametro conferiscono una maggior sicurezza e un'elevata stabilità per tagli diritti

FORMA	DIA (mm)	TxB (mm)	VELOCITA' (m/s)	DENSITA'	IMBALLO	CODICE	PREZZO (€)	STOCK
 Forma 41	300	3,5x22,23	80	Medium	10	66252829911	9,07	EU
		3,5x25,4	80	Medium	10	66252829912	9,07	EU
		3,5x30,0	80	Medium	10	66252919096	11,93	EU
	350	4,0x25,4	80	Hard	10	66252829962	11,61	EU
		4,5x25,4	80	Medium	10	66252829917	11,61	IT
		400	4,5x25,4	80	Medium	10	66252829920	19,27

GOOD +++

BDX



FORMA 41



APPLICAZIONE

Le grane e il legante utilizzato consentono una maggior durata del prodotto e tagli più rapidi.

I 2 rinforzi esterni a pieno diametro conferiscono una maggior sicurezza e un'elevata stabilità per tagli diritti

FORMA	DIA (mm)	TxB (mm)	VELOCITA' (m/s)	DENSITA'	IMBALLO	CODICE	PREZZO (€)	STOCK
 Forma 41	350	4,5x25,4	80	Medium	10	66252831489	10,45	EU
	400	4,5x25,4	80	Medium	10	66252831491	15,14	EU

DISCHI PER TAGLIO ROTAIE

BETTER ++++

INDUSTRIAL LINE



FORMA 41



APPLICAZIONE

Il sistema di grana e resine di qualità premium garantiscono tagli diritti, rapidi e puliti.

La velocità max di 100m/s consente l'utilizzo su macchine a benzina ed elettriche per taglio rotaia in massima sicurezza

FORMA	DIA (mm)	TxB (mm)	VELOCITA' (m/s)	DENSITA'	IMBALLO	CODICE	PREZZO (€)	STOCK
 Forma 41	350	4,0x22,23	100	Medium	10	66252829587	13,51	EU
		4,0x25,4	100	Hard	10	66252832744	13,51	EU
		4,0x25,4	100	Medium	10	66252829588	13,51	EU
		4,0x25,4	100	Soft	10	66252828620	13,51	EU

Dimensioni: DIA = Diametro, T = Spessore, B = Foro

IT = prodotti Stock Italia (consegna: 3/4 giorni), EU = prodotti Stock Europa (consegna: 10/15 giorni), MK = prodotti da fabbricare

FONDERIA

NORZON PLUS

BEST +++++



GHISA - FERRO
METALLO - INOX

FORMA 27



APPLICAZIONE

Prodotto ideale per professionisti, massima produttività e minimo costo per taglio grazie alla combinazione di resine e grane allo zirconio di altissima qualità.

Adatta ad acciaio, acciaio inox, ghisa grigia, bianca e nodulare

FORMA	DIA (mm)	TxB (mm)	DENSITA'	IMBALLO	CODICE	PREZZO (€)	STOCK
 Forma 27	115	7,0x22,23	Medium	25	66252832967	4,34	EU
	125	7,0x22,23	Hard	25	66252832970	4,90	EU
		7,0x22,23	Medium	25	66252832969	4,96	EU
	180	7,0x22,23	Medium	25	66252832971	10,14	EU
	230	7,0x22,23	Medium	25	66252832973	14,68	EU

NORZON III FOUNDRY

BEST +++++



FORMA 27



APPLICAZIONE

Prodotto ideale per professionisti, massima produttività e minimo costo per taglio grazie alla combinazione di resine e grane allo zirconio di altissima qualità.

Adatta ad acciaio, acciaio inox, ghisa grigia, bianca e nodulare

FORMA	DIA (mm)	TxB (mm)	DENSITA'	IMBALLO	CODICE	PREZZO (€)	STOCK
 Forma 27	100	7,0x16,0	Hard	25	66252831405	3,73	EU
	115	7,0x22,23	Medium	25	66252832956	3,80	EU
	125	7,0x22,23	Hard	25	66252829391	4,27	EU
		7,0x22,23	Medium	25	66252833036	4,27	EU
	125	7,0x22,23	Soft	25	66252833224	4,27	EU
		7,0x22,23	Soft	25	66252833224	4,27	EU
	150	7,0x22,23	Hard	25	66252832724	6,04	EU
	180	7,0x22,23	Hard	25	66252831435	8,39	EU
		7,0x22,23	Medium	25	66252832717	8,39	EU
		7,0x22,23	Soft	25	66252832692	8,39	EU
	230	4,0x22,23	Medium	25	66252833147	8,18	EU
		4,6x22,23	Medium	25	66252833037	9,76	EU
		7,0x22,23	Hard	25	66252831448	13,40	IT
		7,0x22,23	Medium	25	66252829493	13,40	IT
230	7,0x22,23	Soft	25	66252832693	13,40	EU	



FORMA 42



APPLICAZIONE

Prodotto ideale per professionisti, massima produttività e minimo costo per taglio grazie alla combinazione di resine e grane allo zirconio di altissima qualità.

Adatta ad acciaio, acciaio inox, ghisa grigia, bianca e nodulare

FORMA	DIA (mm)	TxB (mm)	IMBALLO	CODICE	PREZZO (€)	STOCK
 Forma 42	125	3,2x22,23	25	66252829555	3,12	EU
	180	3,2x22,23	25	66252833144	5,70	EU
	230	3,2x22,23	25	66252831531	7,41	IT

Dimensioni: DIA = Diametro, T = Spessore, B = Foro

IT = prodotti Stock Italia (consegna: 3/4 giorni), EU = prodotti Stock Europa (consegna: 10/15 giorni), MK = prodotti da fabbricare

029-154

ABRASIVI FLESSIBILI



DISCHI IN FIBRA,
DISCHI LAMELLARI,
DISCHI VELCRATI

DISCHI IN FIBRA, LAMELLARI E VELCRATI

- 31 Dischi in fibra
- 37 Dischi lamellari
- 47 Dischi per provini metallografici
- 48 Dischi velcrati

FOGLI, ROTOLI, NASTRI

- 53 Fogli in carta
- 58 Fogli in tela
- 59 Rotoli in carta
- 63 Minirotoli in carta
- 64 Minirotoli velcrati

- 65 Rotoli velcrati
- 66 Rotoli in tela
- 68 Handy rolls in tela
- 70 Nastri

RUOTE LAMELLARI, SPECIALITÀ, SPUGNE ABRASIVE

- 85 Ruote lamellari
- 88 Dischi a cambio rapido
- 94 Spirabands
- 96 Specialità abrasive
- 99 Spugne abrasive

DISCHI SEMIFLESSIBILI, FRESE, SPAZZOLE

- 101 Dischi semiflessibili
- 104 Frese al carburo
- 112 Spazzole metalliche

BEARTEX

- 123 Tamponi e rotoli
- 125 Nastri
- 126 Dischi per smerigliatrici angolari
- 131 Dischi a cambio rapido
- 139 Dischi e ruote per smerigliatrici assiali
- 147 Ruote per macchine da banco
- 151 Satinex

PITTOGRAMMI MACCHINE



Smerigliatrice
angolare



Levigatrice
rotoorbitale



Lavorazione
a mano



Lima pneumatica
per nastri



Levigatrice
orbitale



Tampone
manuale



Backstand



Levigatrice portatile
a nastro



Macchine
da banco



Smerigliatrice
portatile elettrica
o pneumatica



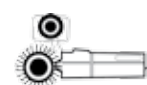

Levigatrice portatile
pneumatica angolare



Macchina
Satinex

PITTOGRAMMI MATERIALI

	METALLO - ALU
	VERNICI - LEGNO
	METALLO - INOX
	VETRO
	ALU
	PIETRA

DISCHI IN FIBRA STANDARD

QUANTUM F996

BEST **+++++**



SUPPORTO: fibra vulcanizzata 0.8mm

ABRASIVO: SG® ceramicato

Additivo supersize per limitare la temperatura nell'area di lavoro

APPLICAZIONE: particolarmente indicato per lavorazioni di forte asportazione di acciai e acciai inossidabili

DIA (mm)	B (mm)	GRANA	IMBALLO	CODICE	PREZZO (€)	STOCK
115	22	36	100	66623327494	1,94	EU
	22	50	100	66623327496	1,82	EU
	22	60	100	66623327497	1,71	EU
	22	80	100	66623327499	1,64	EU
	22	120	100	66623327500	1,56	EU
125	22	36	100	66623327501	2,18	EU
	22	50	100	66623327502	2,05	EU
	22	60	100	66623327503	1,88	EU
	22	80	100	66623327504	1,83	EU
	22	120	100	66623327505	1,77	EU
180	22	36	100	66623327506	3,84	EU
	22	50	100	66623327507	3,40	EU
	22	60	100	66623327508	3,32	EU
	22	80	100	66623327509	3,19	EU
	22	120	100	66623327510	3,09	EU

DISCHI IN FIBRA,
DISCHI LAMELLARI,
DISCHI VELCRATI

Dimensioni: DIA = Diametro, B = Foro

IT = prodotti Stock Italia (consegna: 3/4 giorni), EU = prodotti Stock Europa (consegna: 10/15 giorni), MK = prodotti da fabbricare

DISCHI IN FIBRA STANDARD

BEST +++++

GREENLYTE F975



SUPPORTO: fibra vulcanizzata 0.8mm

ABRASIVO: SG® ceramicato

APPLICAZIONE: particolarmente indicato per lavorazioni di forte asportazione di acciai e acciai inossidabili

DIA (mm)	B (mm)	GRANA	IMBALLO	CODICE	PREZZO (€)	STOCK
115	22	36	25	63642568819	1,68	EU
	22	50	25	63642568820	1,56	EU
	22	60	25	63642568821	1,49	EU
	22	80	25	63642568822	1,43	EU
125	22	36	25	63642568823	1,91	EU
	22	50	25	63642568824	1,77	EU
	22	60	25	63642568825	1,64	EU
	22	80	25	63642568826	1,59	EU
180	22	36	25	63642568827	3,34	EU
	22	50	25	63642568828	2,96	EU
	22	60	25	63642568830	2,89	EU
BOMBATI 180	22	36	100	63642568832	3,69	EU
	22	50	100	63642568833	3,25	EU
	22	60	100	63642568834	3,17	EU
	22	80	100	63642568835	2,74	EU

DISCHI IN FIBRA,
DISCHI LAMELLARI,
DISCHI VELCRATI

NORZON F827

BETTER ++++



SUPPORTO: fibra vulcanizzata 0.8mm

ABRASIVO: ossido di zirconio

APPLICAZIONE: sgrossatura di acciai inossidabili e metalli in genere

DISCHI IN FIBRA,
DISCHI LAMELLARI,
DISCHI VELCRATI

DIA (mm)	B (mm)	GRANA	IMBALLO	CODICE	PREZZO (€)	STOCK
115	22	24	25	69957360048	1,32	EU
	22	36	25	63642539615	1,23	IT
	22	50	25	69957360053	1,14	IT
	22	60	25	63642539616	1,08	IT
	22	80	25	63642539617	1,05	EU
	22	120	25	63642533055	1,02	EU
125	22	24	25	63642539619	1,46	EU
	22	36	25	63642536483	1,38	EU
	22	50	25	63642539620	1,31	EU
	22	60	25	69957360057	1,19	EU
	22	80	25	63642539622	1,15	EU
	22	100	25	63642536484	1,08	EU
	22	120	25	63642533056	1,08	EU
180	22	24	25	63642533062	2,59	EU
	22	36	25	63642533063	2,44	IT
	22	50	25	63642533064	2,15	EU
	22	60	25	63642533065	2,10	EU
	22	80	25	63642533066	2,02	EU
	22	120	25	63642533068	1,92	EU

Dimensioni: DIA = Diametro, B = Foro

IT = prodotti Stock Italia (consegna: 3/4 giorni), EU = prodotti Stock Europa (consegna: 10/15 giorni), MK = prodotti da fabbricare

DISCHI IN FIBRA STANDARD

BETTER ++++

F293



SUPPORTO: fibra vulcanizzata 0.8mm

ABRASIVO: ossido di alluminio

APPLICAZIONE: sgrossatura e finitura di metalli in genere

DISCHI IN FIBRA,
DISCHI LAMELLARI,
DISCHI VELCRATI

DIA (mm)	B (mm)	GRANA	IMBALLO	CODICE	PREZZO (€)	STOCK
115	22	24	25	63642547861	1,08	IT
	22	36	25	63642535056	1,05	IT
	22	50	25	07660705216	0,95	EU
	22	60	25	63642536900	0,89	IT
	22	80	25	07660705214	0,87	IT
	22	100	25	07660705213	0,84	IT
	22	120	25	07660705212	0,84	IT
125	22	24	25	63642547907	1,23	EU
	22	36	25	63642547906	1,15	EU
	22	50	25	63642547905	1,03	EU
	22	60	25	63642547904	1,00	EU
	22	80	25	63642547903	0,97	EU
	22	100	25	63642547902	0,93	EU
	22	120	25	63642547901	0,93	EU
180	22	16	50	63642533109	2,18	EU
	22	24	25	63642533108	2,11	IT
	22	36	25	63642533107	1,98	IT
	22	50	25	63642535057	1,84	EU
	22	60	25	63642533105	1,81	EU
	22	80	25	63642533104	1,72	EU
	22	100	25	63642533103	1,66	EU
	22	120	25	63642533102	1,66	EU

DISCHI IN FIBRA AVOS

BETTER ++++

F827



METALLO
INOX

SUPPORTO: fibra vulcanizzata 0.8mm
 ABRASIVO: ossido di zirconio
 APPLICAZIONE: sgrossatura di acciai inossidabili e metalli in genere

DIA (mm)	B (mm)	GRANA	IMBALLO	CODICE	PREZZO (€)	STOCK
115	22	36	100	63642532855	1,39	IT
	22	50	100	63642545211	1,18	EU
	22	60	100	63642565345	1,09	EU
	22	80	100	63642532856	0,99	EU
	22	120	100	63642532857	0,87	EU

F293

BETTER ++++



METALLO

SUPPORTO: fibra vulcanizzata 0.8mm
 ABRASIVO: ossido di alluminio
 APPLICAZIONE: sgrossatura e finitura di metalli in genere

DIA (mm)	B (mm)	GRANA	IMBALLO	CODICE	PREZZO (€)	STOCK
115	22	36	100	63642532849	1,22	EU
	22	50	100	63642532850	1,06	EU
	22	60	100	63642532851	0,96	EU
	22	80	100	63642532852	0,87	EU
	22	120	100	63642532854	0,78	EU

Dimensioni: DIA = Diametro, B = Foro

IT = prodotti Stock Italia (consegna: 3/4 giorni), EU = prodotti Stock Europa (consegna: 10/15 giorni), MK = prodotti da fabbricare

ACCESSORI PER DISCHI IN FIBRA

PLATORELLI IN NYLON PER DISCHI IN FIBRA

DIA (mm)	DENSITÀ	ATTACCO	IMBALLO	CODICE	PREZZO (€)	STOCK
115	Hard	M14	5	69957382828	11,83	EU
	Medium	M14	5	69957382825	11,83	EU
125	Hard	M14	5	69957382829	13,02	EU
	Medium	M14	5	69957382826	13,02	EU
180	Hard	M14	5	69957382830	17,45	EU
	Medium	M14	5	69957382827	17,45	EU

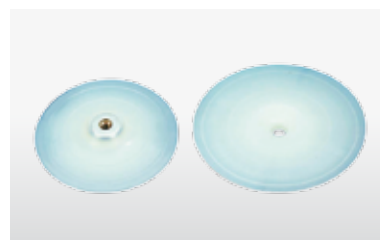

PLATORELLI AIRCOOL PER DISCHI IN FIBRA

DIA (mm)	DENSITÀ	ATTACCO	IMBALLO	CODICE	PREZZO (€)	STOCK
115	Hard	M14	1	69957382821	41,26	EU
125	Hard	M14	1	69957382823	51,58	EU
	Medium	5/8	1	63642588240	51,58	EU
	Medium	M14	1	69957389803	51,58	EU
180	Hard	M14	1	69957382824	59,31	EU
	Medium	5/8	1	63642588243	59,31	EU
	Medium	M14	1	69957389804	59,31	EU



PLATORELLI PER DISCHI IN FIBRA AVOS

DIA (mm)	DENSITÀ	ATTACCO	IMBALLO	CODICE	PREZZO (€)	STOCK
115	Medium	M14	5	07660705168	16,52	EU



DISCHI LAMELLARI CON SUPPORTO IN FIBRA

QUANTUM R996

BEST +++++



SUPPORTO: fibra

ABRASIVO: poliestere peso Y in SG® ceramicato con additivo raffreddante

APPLICAZIONE: rimozione di bave e saldature in metallo duro.

Adatto per applicazioni di forte rimozione.

Elevate prestazioni con macchine con potenza superiore a 1.200 W.

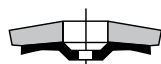

FORMA CONICA

DIA (mm)	B (mm)	GRANA	IMBALLO	CODICE	PREZZO (€)	STOCK
115	22	40	10	66254461027	6,28	EU
	22	60	10	66254461029	6,28	EU
	22	80	10	66254461031	6,28	EU
125	22	40	10	66254445878	7,24	EU
	22	60	10	66254445879	7,24	EU
	22	80	10	66254461033	7,24	EU
180	22	40	10	66254461038	10,06	EU
	22	60	10	66254461036	10,06	EU



FORMA PIANA

DIA (mm)	B (mm)	GRANA	IMBALLO	CODICE	PREZZO (€)	STOCK
115	22	40	10	69957399971	5,00	IT
	22	60	10	77696000291	5,00	IT
	22	80	10	77696000294	5,00	IT

Dimensioni: DIA = Diametro, B = Foro

IT = prodotti Stock Italia (consegna: 3/4 giorni), EU = prodotti Stock Europa (consegna: 10/15 giorni), MK = prodotti da fabbricare

DISCHI LAMELLARI CON SUPPORTO IN FIBRA

BETTER ++++

NORLINE KY672



SUPPORTO: fibra

ABRASIVO: cotone peso Y in zirconio

APPLICAZIONE: lamellare professionale ideale per la rimozione di bave e saldature su acciaio inossidabile, metalli ferrosi e non ferrosi



FORMA PIANA

DIA (mm)	B (mm)	GRANA	IMBALLO	CODICE	PREZZO (€)	STOCK
115	22	40	10	66623392422	3,75	IT
	22	60	10	66623392435	3,75	IT

X-TREME R828

BETTER ++++



SUPPORTO: fibra
ABRASIVO: policotton peso X in zirconio
APPLICAZIONE: particolarmente indicato per rimozione di bave e saldature su acciaio inossidabile.
 Da utilizzare con smerigliatrici di potenza superiore a 1.000 W.

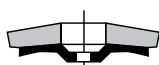

FORMA CONICA

DIA (mm)	B (mm)	GRANA	IMBALLO	CODICE	PREZZO (€)	STOCK
115	22	40	10	66261099026	4,28	EU
	22	60	10	66261099030	4,28	EU
	22	80	10	66261099034	4,28	EU
	22	120	10	66261098800	4,28	EU
125	22	40	10	66261099037	5,33	EU
	22	60	10	66261099038	5,33	EU
	22	80	10	66261099039	5,33	EU
	22	120	10	66261099035	5,33	EU
180	22	40	10	66261099045	8,35	EU
	22	60	10	66261099046	8,35	EU
	22	80	10	66261099047	8,35	EU



FORMA PIANA

DIA (mm)	B (mm)	GRANA	IMBALLO	CODICE	PREZZO (€)	STOCK
115	22	40	10	66261099536	4,28	EU
	22	60	10	66261099049	4,28	EU
	22	80	10	66261099050	4,28	EU
	22	120	10	66261099048	4,28	EU
125	22	40	10	66261099052	5,33	EU
	22	60	10	66261099056	5,33	EU
	22	80	10	66261099057	5,33	EU
	22	120	10	66261099051	5,33	EU

Dimensioni: DIA = Diametro, B = Foro

IT = prodotti Stock Italia (consegna: 3/4 giorni), EU = prodotti Stock Europa (consegna: 10/15 giorni), MK = prodotti da fabbricare

DISCHI LAMELLARI CON SUPPORTO IN FIBRA

BETTER +++++

BDX R822



METALLO
ALU - INOX



SUPPORTO: fibra

ABRASIVO: cotone peso X in zirconio

APPLICAZIONE: impiego universale su acciai inossidabili, metalli ferrosi e non ferrosi

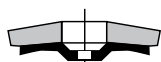

FORMA CONICA

DIA (mm)	B (mm)	GRANA	IMBALLO	CODICE	PREZZO (€)	STOCK
115	22	40	10	63642515039	3,01	IT
	22	50	10	66261041593	3,01	IT
	22	60	10	63642515040	3,01	IT
	22	80	10	63642549442	3,01	IT
	22	120	10	63642515041	3,01	IT
125	22	40	10	63642550311	3,85	EU
	22	60	10	63642550312	3,85	EU
	22	80	10	63642515042	3,85	EU
	22	120	10	63642515043	3,85	EU
180	22	40	10	66261179318	6,21	EU
	22	60	10	66261179319	6,21	EU
	22	80	10	66261179320	6,21	EU



FORMA PIANA

DIA (mm)	B (mm)	GRANA	IMBALLO	CODICE	PREZZO (€)	STOCK
115	22	40	10	63642527334	3,01	EU
	22	60	10	63642527336	3,01	EU
	22	80	10	63642527337	3,01	EU
	22	120	10	69957353557	3,01	EU
125	22	40	10	63642527341	3,85	EU
	22	60	10	63642527343	3,85	EU
	22	80	10	63642527347	3,85	EU
180	22	40	10	69957353181	6,21	EU
	22	60	10	69957353182	6,21	EU

DISCHI IN FIBRA,
DISCHI LAMELLARI,
DISCHI VELCRATI

VULCAN R265

GOOD +++



SUPPORTO: fibra
 ABRASIVO: cotone peso X in ossido di alluminio
 APPLICAZIONE: impiego universale su metalli ferrosi e non ferrosi

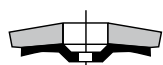

FORMA CONICA

DIA (mm)	B (mm)	GRANA	IMBALLO	CODICE	PREZZO (€)	STOCK
115	22	40	10	63642589240	2,65	EU
	22	60	10	63642589241	2,65	EU
	22	80	10	63642589242	2,65	EU
	22	120	10	63642589243	2,65	EU
125	22	40	10	63642589253	3,26	EU
	22	60	10	63642589254	3,26	EU
	22	80	10	63642589255	3,26	EU
	22	120	10	63642589256	3,26	EU

DISCHI IN FIBRA,
 DISCHI LAMELLARI,
 DISCHI VELCRATI

Dimensioni: DIA = Diametro, B = Foro

IT = prodotti Stock Italia (consegna: 3/4 giorni), EU = prodotti Stock Europa (consegna: 10/15 giorni), MK = prodotti da fabbricare

DISCHI LAMELLARI CON SUPPORTO IN PLASTICA

TWINSTAR R822/RX22

BEST +++++



SUPPORTO: nylon rinforzato

ABRASIVO: lamelle combinate di cotone peso X in SG® ceramicato con additivo raffreddante e zirconio

APPLICAZIONE: lamellare professionale per rimozione di bave e saldature di acciai e acciai inossidabili. Adatto per operazioni gravose.



FORMA PIANA

DIA (mm)	B (mm)	GRANA	IMBALLO	CODICE	PREZZO (€)	STOCK
115	22	36	10	63642545567	5,85	EU
	22	40	10	63642545568	5,85	IT
	22	60	10	63642545570	5,85	IT
	22	80	10	63642545571	5,85	IT
170	22	36	10	63642545574	10,37	EU
	22	40	10	63642545575	10,37	EU

NORLINE

BETTER +++++



SUPPORTO: nylon rinforzato

ABRASIVO: cotone peso Y in zirconio

APPLICAZIONE: lamellare professionale ideale per la rimozione di bave e saldature su acciaio inossidabile, metalli ferrosi e non ferrosi



FORMA PIANA

DIA (mm)	B (mm)	GRANA	IMBALLO	CODICE	PREZZO (€)	STOCK
115	22	40	10	66623392395	3,75	IT
	22	60	10	66623392434	3,75	IT

TWINTeCH

BETTER ++++



METALLO
INOX

SUPPORTO: nylon

ABRASIVO: lamelle combinate di cotone peso X in SG® ceramicato con additivo raffreddante e zirconio

APPLICAZIONE: particolarmente indicato per rimozione di bave e saldature su acciaio inossidabile.

Da utilizzare con smerigliatrici di potenza superiore a 1.000 W.



FORMA PIANA

DIA (mm)	B (mm)	GRANA	IMBALLO	CODICE	PREZZO (€)	STOCK
115	22	40	10	66261039432	4,12	IT
	22	60	10	66261039451	4,12	IT
	22	80	10	66261039695	4,12	IT

X-TREME R828

BETTER ++++



METALLO
INOX

SUPPORTO: nylon rinforzato

ABRASIVO: policotton peso X in zirconio

APPLICAZIONE: particolarmente indicato per rimozione di bave e saldature su acciaio inossidabile.

Da utilizzare con smerigliatrici di potenza superiore a 1.000 W.



FORMA PIANA

DIA (mm)	B (mm)	GRANA	IMBALLO	CODICE	PREZZO (€)	STOCK
115	22	40	10	66261099065	5,52	IT
	22	60	10	66261099066	5,52	IT
	22	80	10	66261099067	5,52	IT
	22	120	10	66261099063	5,52	IT
170	22	40	10	66261099068	9,55	IT
	22	60	10	66261099069	9,55	IT

Dimensioni: DIA = Diametro, B = Foro

IT = prodotti Stock Italia (consegna: 3/4 giorni), EU = prodotti Stock Europa (consegna: 10/15 giorni), MK = prodotti da fabbricare

DISCHI LAMELLARI CON SUPPORTO IN PLASTICA

NORTECH R822

BETTER +++++

DISCHI IN FIBRA,
DISCHI LAMELLARI,
DISCHI VELCRATI



METALLO
ALU - INOX

SUPPORTO: nylon

ABRASIVO: cotone peso X in zirconio

APPLICAZIONE: impiego universale su acciai inossidabili, metalli ferrosi e non ferrosi



FORMA PIANA

DIA (mm)	B (mm)	GRANA	IMBALLO	CODICE	PREZZO (€)	STOCK
115	22	36	10	66261039424	3,10	IT
	22	40	10	66261039431	3,10	IT
	22	50	10	66261039441	3,10	IT
	22	60	10	66261039449	3,10	IT
	22	80	10	66261039457	3,10	IT
	22	100	10	66261039463	3,10	IT
	22	120	10	66261039469	3,10	IT
125	22	40	10	63642588032	3,97	IT
	22	60	10	63642588033	3,97	IT
	22	80	10	63642588031	3,97	IT
180	22	36	10	66261039472	6,40	IT
	22	40	10	66261039476	6,40	IT
	22	50	10	66261039479	6,40	IT
	22	60	10	63642514335	6,40	IT
	22	80	10	63642514336	6,40	IT
	22	120	360	69957353207	6,40	MK

NORTECH R265

GOOD +++



SUPPORTO: nylon
 ABRASIVO: cotone peso X in ossido di alluminio
 APPLICAZIONE: impiego universale su metalli ferrosi e non ferrosi



FORMA PIANA

DIA (mm)	B (mm)	GRANA	IMBALLO	CODICE	PREZZO (€)	STOCK
115	22	40	10	66261039427	2,65	IT
	22	50	10	66261039435	2,65	IT
	22	60	10	66261039445	2,65	IT
	22	80	10	66261039453	2,65	IT
	22	100	10	66261039460	2,65	IT
	22	120	10	66261039467	2,65	IT
180	22	40	10	66261039474	5,35	IT
	22	60	10	66261039481	5,35	IT
	22	80	360	66261039485	5,35	MK
	22	120	360	69957353888	5,35	MK

DISCHI IN FIBRA,
DISCHI LAMELLARI,
DISCHI VELCRATI

Dimensioni: DIA = Diametro, B = Foro

IT = prodotti Stock Italia (consegna: 3/4 giorni), EU = prodotti Stock Europa (consegna: 10/15 giorni), MK = prodotti da fabbricare

DISCHI LAMELLARI FLESSIBILI

BETTER ++++

FLEXI DISC



METALLO
ALU - INOX



SUPPORTO: fibra

ABRASIVO: cotone peso X in zirconio

APPLICAZIONE: le lamelle inclinate permettono di adattarsi alle superfici curve senza lasciare particolari segni sul pezzo



FORMA PIANA

DIA (mm)	B (mm)	GRANA	IMBALLO	CODICE	PREZZO (€)	STOCK
115	22	40	10	63642544276	7,89	EU
	22	60	10	63642544277	7,89	EU
	22	80	10	63642544278	7,89	EU
125	22	40	10	66261177415	9,19	EU
	22	60	10	66261177416	9,19	EU
	22	80	10	66261177417	9,19	EU

DISCHI PIANI PER PROVINI METALLOGRAFICI

DISCHI IN H231

BEST +++++



SUPPORTO: carta peso F antistatica
 ABRASIVO: ossido di alluminio
 APPLICAZIONE: preparazione di provini metallografici

DIA (mm)	FORATURA	GRANA	IMBALLO	CODICE	PREZZO (€)	STOCK
 350	1H (40mm)	40	100	63642540076	2,80	EU
	1H (40mm)	50	100	63642540078	2,63	EU
	1H (40mm)	60	100	63642540079	2,20	EU
	1H (40mm)	80	100	63642540080	2,05	EU

DISCHI IN FIBRA,
 DISCHI LAMELLARI,
 DISCHI VELCRATI

Dimensioni: DIA = Diametro, B = Foro

IT = prodotti Stock Italia (consegna: 3/4 giorni), EU = prodotti Stock Europa (consegna: 10/15 giorni), MK = prodotti da fabbricare

DISCHI VELCRATI

DISCHI IN H231

BEST +++++



SUPPORTO: carta peso F antistatica

ABRASIVO: ossido di alluminio

APPLICAZIONE: levigatura con macchine rotoorbitali di legno e metalli in genere

DISCHI IN FIBRA,
DISCHI LAMELLARI,
DISCHI VELCRATI

DIA (mm)	FORATURA	GRANA	IMBALLO	CODICE	PREZZO (€)	STOCK
115	no	40	100	69957376668	0,58	IT
	no	60	100	69957376670	0,54	IT
	no	80	100	69957376671	0,54	IT
	no	100	100	69957376672	0,54	IT
	no	120	100	66261176690	0,54	EU
	no	180	100	63642537001	0,54	EU
125	8H	36	100	66261176734	0,97	EU
	8H	60	100	63642516174	0,71	EU
	8H	80	100	63642516175	0,66	EU
	8H	120	100	63642516176	0,64	EU
	8H	180	100	63642537389	0,64	EU
150	no	36	100	63642551458	1,08	EU
	no	40	100	63642531875	0,90	EU
	no	50	100	69957360119	0,81	EU
	no	60	100	63642519158	0,79	EU
	no	80	100	63642546787	0,73	EU
	no	100	100	63642531872	0,69	EU
	no	120	100	63642531871	0,69	EU
	no	150	100	69957360170	0,69	EU
	no	180	100	63642536755	0,69	EU
no	240	100	63642546797	0,69	EU	
150	6H+1H	40	100	66261026066	0,90	IT
	6H+1H	60	100	69957382764	0,79	EU
	6H+1H	80	100	66261026069	0,73	IT
	6H+1H	100	100	66261026070	0,69	IT
	6H+1H	120	100	66261026071	0,69	EU
	6H+1H	150	100	66261026072	0,69	EU
	6H+1H	180	100	69957351530	0,69	EU
	6H+1H	240	100	69957351531	0,69	EU
150	8H+1H	40	100	63642550341	0,90	EU
	8H+1H	60	100	63642536740	0,79	EU
	8H+1H	80	100	63642536741	0,73	EU
	8H+1H	100	100	63642568763	0,69	EU
	8H+1H	120	100	63642546779	0,69	EU
	8H+1H	150	100	63642546781	0,69	EU
	8H+1H	180	100	63642546834	0,69	EU

DISCHI IN H835

BEST +++++



SUPPORTO: carta peso E
 ABRASIVO: ossido di zirconio
 APPLICAZIONE: levigatura con macchine rotoorbitali di legno e metalli in genere

DISCHI IN FIBRA,
DISCHI LAMELLARI,
DISCHI VELCRATI

DIA (mm)	FORATURA	GRANA	IMBALLO	CODICE	PREZZO (€)	STOCK
 125	8H	40	25	69957350908	0,95	EU
	8H	60	25	69957350915	0,77	EU
	8H	80	50	69957350916	0,71	EU
	8H	120	50	69957350919	0,69	EU
 150	no	40	25	69957390933	0,99	EU
	no	60	25	69957390940	0,85	EU
	no	80	50	69957391248	0,78	EU
	no	120	50	69957391249	0,75	EU
 150	6H+1H	40	25	69957391250	0,99	EU
	6H+1H	60	25	69957391255	0,85	EU
	6H+1H	80	50	69957391256	0,78	EU
	6H+1H	120	50	69957391257	0,75	EU
 150	8H+1H	40	25	69957391258	0,99	EU
	8H+1H	60	25	69957391260	0,85	EU
	8H+1H	80	50	69957391261	0,78	EU
	8H+1H	120	50	69957391262	0,75	EU
 203	8H	40	25	69957391263	1,70	EU
	8H	60	25	69957391268	1,55	EU
	8H	80	50	69957391269	1,44	EU
 203	26H+1H	60	100	66254425281	1,55	IT
	26H+1H	80	100	66254425282	1,44	IT

Dimensioni: DIA = Diametro, B = Foro

IT = prodotti Stock Italia (consegna: 3/4 giorni), EU = prodotti Stock Europa (consegna: 10/15 giorni), MK = prodotti da fabbricare

DISCHI VELCRATI

DISCHI IN A275

BEST +++++



SUPPORTO: carta leggera peso B

ABRASIVO: ossido di alluminio con trattamento anti-intasante

APPLICAZIONE: levigatura e finitura con macchine rotoorbitali di legno, vernici e metalli in genere

DISCHI IN FIBRA,
DISCHI LAMELLARI,
DISCHI VELCRATI

DIA (mm)	FORATURA	GRANA	IMBALLO	CODICE	PREZZO (€)	STOCK
125	8H+1H	80	100	69957351501	0,76	EU
	8H+1H	100	100	69957351503	0,66	EU
	8H+1H	120	100	69957351506	0,66	EU
	8H+1H	150	100	69957351508	0,66	EU
	8H+1H	180	100	69957351509	0,66	EU
	8H+1H	240	100	69957351510	0,66	EU
	8H+1H	320	100	69957351882	0,66	EU
	8H+1H	400	100	63642591163	0,66	EU
150	6H+1H	80	100	63642557950	0,81	EU
	6H+1H	100	100	63642586135	0,71	EU
	6H+1H	120	100	63642557954	0,71	EU
	6H+1H	150	100	63642586141	0,71	EU
	6H+1H	180	100	63642586142	0,71	EU
	6H+1H	220	100	63642586143	0,71	EU
	6H+1H	240	100	63642557955	0,71	EU
	6H+1H	280	100	63642586144	0,71	EU
	6H+1H	320	100	63642557959	0,71	EU
	6H+1H	360	100	63642586148	0,71	EU
	6H+1H	400	100	63642557962	0,71	EU
	6H+1H	500	100	63642586150	0,71	EU
	6H+1H	600	100	63642557964	0,71	EU
	6H+1H	800	100	63642584990	0,71	EU
150	8H+1H	80	100	63642557968	0,81	EU
	8H+1H	100	100	63642585059	0,71	EU
	8H+1H	120	100	63642557969	0,71	EU
	8H+1H	150	100	63642557970	0,71	EU
	8H+1H	180	100	63642585064	0,71	EU
	8H+1H	220	100	63642585065	0,71	EU
	8H+1H	240	100	63642585067	0,71	EU
	8H+1H	280	100	63642585069	0,71	EU
	8H+1H	320	100	63642557973	0,71	EU
	8H+1H	360	100	63642585078	0,71	EU
	8H+1H	400	100	63642557974	0,71	EU
	8H+1H	500	100	63642557975	0,71	EU
	8H+1H	600	100	63642585073	0,71	EU
	8H+1H	800	100	63642585074	0,71	EU

DIA (mm)	FORATURA	GRANA	IMBALLO	CODICE	PREZZO (€)	STOCK
 203	26H+1H	120	200	66254433333	1,14	IT
	26H+1H	150	200	66254433335	1,14	IT
	26H+1H	240	200	66254433336	1,14	IT
	26H+1H	320	200	66254433337	1,14	IT
	26H+1H	400	200	66254433338	1,14	IT

DISCHI IN FIBRA,
DISCHI LAMELLARI,
DISCHI VELCRATI

DISCHI IN A295

BETTER ++++

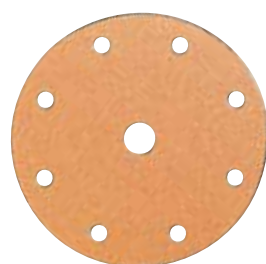

SUPPORTO: carta leggera peso B
ABRASIVO: ossido di alluminio con trattamento anti-intasante
APPLICAZIONE: levigatura e finitura con macchine rotoorbitali di legno, vernici e metalli in genere

DIA (mm)	FORATURA	GRANA	IMBALLO	CODICE	PREZZO (€)	STOCK
 150	6H+1H	80	400	69957390193	0,76	IT
	6H+1H	120	400	69957390196	0,68	IT
	6H+1H	150	400	69957390197	0,68	IT
	6H+1H	180	400	69957390198	0,68	IT
	6H+1H	220	400	69957390199	0,68	IT
	6H+1H	240	400	69957390200	0,68	IT
	6H+1H	280	400	69957390201	0,68	IT
	6H+1H	320	400	69957390202	0,68	IT
	6H+1H	360	400	69957390203	0,68	IT
	6H+1H	400	400	69957390204	0,68	IT
	6H+1H	500	400	69957390205	0,68	IT
	6H+1H	600	400	69957390206	0,68	IT
 150	8H+1H	80	400	69957390208	0,76	IT
	8H+1H	120	400	69957390212	0,68	IT
	8H+1H	150	400	69957390213	0,68	IT
	8H+1H	180	400	69957390216	0,68	IT
	8H+1H	220	400	69957390217	0,68	IT
	8H+1H	240	400	69957390220	0,68	IT
	8H+1H	280	400	69957390222	0,68	IT
	8H+1H	320	400	69957390227	0,68	IT
	8H+1H	360	400	69957390232	0,68	IT
	8H+1H	400	400	69957390235	0,68	IT
	8H+1H	500	400	69957390236	0,68	IT
	8H+1H	600	400	69957390239	0,68	IT

Dimensioni: DIA = Diametro, B = Foro

IT = prodotti Stock Italia (consegna: 3/4 giorni), EU = prodotti Stock Europa (consegna: 10/15 giorni), MK = prodotti da fabbricare

ACCESSORI PER DISCHI VELCRATI

PLATORELLI

DISCHI IN FIBRA,
DISCHI LAMELLARI,
DISCHI VELCRATI

DIA (mm)	FORATURA	DENSITÀ	ATTACCO	IMBALLO	CODICE	PREZZO (€)	STOCK
115	no	Medium	5/16 & M8	3	69957350743	26,05	EU
125	no	Medium	M14	3	69957350744	30,70	EU
125	8H	Medium	5/16	3	69957350739	30,70	EU
150	no	Medium	M14	3	63642567812	36,00	EU
		Medium	5/16 & M8	1	66623338436	36,00	EU
150	6H+1H	Hard	5/16 & M8	1	66623338446	36,00	EU
		Medium	5/16 & M8	1	66623338445	36,00	EU
150	8H+1H	Hard	5/16 & M8	1	66623338449	36,00	EU
		Medium	5/16 & M8	1	66623338448	36,00	EU
150	14H+1H	Hard	5/16 & M8	1	66623338451	36,00	IT
		Medium	5/16 & M8	1	66623338450	36,00	IT
203	26H+1H	Medium	Vite fissa 5/16	1	66254425341	76,95	IT



Dimensioni: DIA = Diametro

IT = prodotti Stock Italia (consegna: 3/4 giorni), EU = prodotti Stock Europa (consegna: 10/15 giorni), MK = prodotti da fabbricare

FOGLI IN CARTA IMPERMEABILE

BETTER ++++

FOGLI IN T221



SUPPORTO: carta al lattice peso B

ABRASIVO: ossido di alluminio

APPLICAZIONE: carteggiatura manuale di fondi, stucchi, vernici, materie plastiche e metalli in genere

WxL (mm)	GRANA	IMBALLO	CODICE	PREZZO (€)	STOCK
 230x280	180	50	63642536402	1,11	EU
	220	50	63642536401	1,11	EU
	240	50	63642536400	1,11	EU
	280	50	63642536399	1,11	EU
	320	50	63642535049	1,11	EU
	360	50	63642534013	1,11	EU
	400	50	63642536397	1,11	IT
	500	50	63642536403	1,11	EU
	600	50	63642536396	1,11	IT
	800	50	63642536414	1,11	IT
	1000	50	63642561379	1,11	IT
	1200	50	63642536578	1,11	IT

FOGLI, ROTOLI,
NASTRI

Dimensioni: W = Larghezza, L = Lunghezza

IT = prodotti Stock Italia (consegna: 3/4 giorni), EU = prodotti Stock Europa (consegna: 10/15 giorni), MK = prodotti da fabbricare

FOGLI IN CARTA IMPERMEABILE

BETTER ++++

FOGLI IN T489



SUPPORTO: carta al lattice peso B
 ABRASIVO: carburo di silicio
 APPLICAZIONE: carteggiatura manuale di fondi, stucchi, vernici, marmo, materie plastiche e metalli in genere

FOGLI, ROTOLI,
NASTRI

WxL (mm)	GRANA	IMBALLO	CODICE	PREZZO (€)	STOCK
 230x280	60	50	63642532956	1,11	EU
	80	50	63642532988	1,05	EU
	100	50	63642532989	1,00	EU
	120	50	63642532990	0,87	EU
	150	50	63642532991	0,77	IT
	180	50	63642532957	0,69	IT
	220	50	63642532992	0,69	IT
	240	50	63642532993	0,69	IT
	280	50	63642532994	0,69	IT
	320	50	63642532995	0,69	IT
	360	50	63642532996	0,69	EU
	400	50	63642532997	0,69	IT
	500	50	63642532998	0,69	IT
	600	50	63642532999	0,69	IT
	800	50	63642533000	0,69	IT
	1000	50	63642533001	0,69	IT
1200	50	63642533002	0,69	IT	

FOGLI IN T417

BETTER ++++

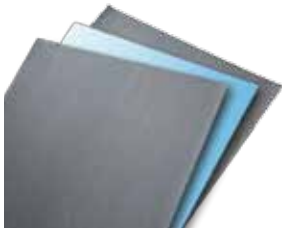

SUPPORTO: carta al lattice peso B
 ABRASIVO: carburo di silicio
 APPLICAZIONE: carteggiatura manuale di fondi, stucchi, vernici, marmo, materie plastiche e metalli in genere

WxL (mm)	GRANA	IMBALLO	CODICE	PREZZO (€)	STOCK
 230x280	80	50	66261021180	1,00	EU
	100	50	66261021182	0,96	EU
	120	50	66261021183	0,83	EU
	150	50	66261021184	0,73	EU
	180	50	66261021185	0,65	EU
	220	50	66261021186	0,65	EU
	240	50	66261021187	0,65	EU
	280	50	66261021188	0,65	EU
	320	50	66261021189	0,65	EU
	360	50	66261021190	0,65	EU
	400	50	66261021191	0,65	EU
	500	50	66261021192	0,65	EU
	600	50	66261021193	0,65	EU
	800	50	66261021195	0,65	EU
	1000	50	66261021196	0,65	EU
1200	50	66261021197	0,65	EU	

FOGLI, ROTOLI,
NASTRI

FOGLI IN T402/T401

BETTER ++++

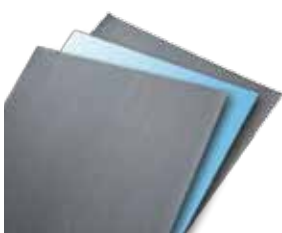

SUPPORTO: carta al lattice peso B
 ABRASIVO: carburo di silicio
 APPLICAZIONE: carteggiatura manuale di fondi, stucchi, vernici, marmo, materie plastiche e metalli in genere

WxL (mm)	GRANA	IMBALLO	CODICE	PREZZO (€)	STOCK
 230x280	1500	50	63642534713	1,07	EU
	2000	50	63642534719	1,07	EU
	2500	50	63642565497	1,07	EU

Dimensioni: W = Larghezza, L = Lunghezza

IT = prodotti Stock Italia (consegna: 3/4 giorni), EU = prodotti Stock Europa (consegna: 10/15 giorni), MK = prodotti da fabbricare

FOGLI IN CARTA

BETTER +++++

FOGLI IN A295



SUPPORTO: carta peso B leggera
ABRASIVO: ossido di alluminio con trattamento anti-intasante
APPLICAZIONE: levigatura e finitura di legno, vernici e metalli

FOGLI, ROTOLI,
NASTRI

WxL (mm)	GRANA	IMBALLO	CODICE	PREZZO (€)	STOCK
 230x280	80	50	63642533780	0,69	IT
	120	100	63642559910	0,62	IT
	150	100	63642533783	0,62	IT
	180	100	63642533784	0,62	IT
	220	100	63642545789	0,62	IT
	240	100	63642533785	0,62	IT
	280	100	63642533786	0,62	IT
	320	100	63642533787	0,62	IT
	360	100	63642559911	0,62	IT
	400	100	63642533788	0,62	IT
	500	100	63642545790	0,62	IT
	600	100	63642560039	0,62	IT
	800	100	63642545791	0,62	IT

FOGLI IN A253



SUPPORTO: carta al lattice peso C

ABRASIVO: ossido di alluminio

APPLICAZIONE: impiegabile a secco e ad umido, ideale nella levigatura di particolari in legno e per le lavorazioni manuali su vernici, materie plastiche e metalli in genere

WxL (mm)	GRANA	IMBALLO	CODICE	PREZZO (€)	STOCK
 230x280	40	50	66623317964	0,79	IT
	60	50	66623317979	0,63	IT
	80	50	66623317980	0,52	IT
	120	50	66623317982	0,47	IT
	150	50	66623317983	0,47	IT
	180	50	66623317984	0,47	IT
	220	50	66623317985	0,47	IT
	240	50	66623317986	0,47	IT
	320	50	66623317988	0,47	IT

Dimensioni: W = Larghezza, L = Lunghezza

IT = prodotti Stock Italia (consegna: 3/4 giorni), EU = prodotti Stock Europa (consegna: 10/15 giorni), MK = prodotti da fabbricare

FOGLI IN TELA

FOGLI IN R222

BETTER +++++



SUPPORTO: cotone peso J flessibile
 ABRASIVO: ossido di alluminio
 APPLICAZIONE: levigatura e finitura di legno e metalli

WxL (mm)	GRANA	IMBALLO	CODICE	PREZZO (€)	STOCK
 230x280	36	25	63642531775	2,74	EU
	40	25	63642531776	2,55	IT
	50	25	63642531777	2,38	IT
	60	25	63642531778	2,24	IT
	80	50	63642531779	1,84	IT
	100	50	63642531780	1,76	IT
	120	50	63642531781	1,76	IT
	150	50	63642531782	1,76	IT
	180	50	63642531783	1,76	IT
	220	50	63642531785	1,76	IT
	240	50	63642531786	1,76	IT
	280	50	63642531788	1,76	IT
	320	50	63642531789	1,76	IT
	400	50	63642531790	1,76	IT
	600	50	63642534613	1,76	IT

FOGLI, ROTOLI,
NASTRI

FOGLI IN R202

GOOD ++++



SUPPORTO: cotone peso J flessibile
 ABRASIVO: ossido di alluminio
 APPLICAZIONE: levigatura e finitura di legno e metalli

WxL (mm)	GRANA	IMBALLO	CODICE	PREZZO (€)	STOCK
 230x280	40	25	69957360506	1,83	IT
	60	25	63642536405	1,70	IT
	80	50	63642536407	1,59	IT
	100	50	63642536408	1,49	IT
	120	50	63642536410	1,23	IT
	150	50	63642536413	1,16	IT
	180	50	63642531773	1,16	IT
	220	50	63642563323	1,16	IT
	240	50	66254498897	1,16	IT
	320	50	66254498898	1,16	IT
	400	50	66254498899	1,16	IT

ROTOLE IN CARTA PESANTE

BEST +++++

ROTOLE IN H231



SUPPORTO: carta peso F antistatica
 ABRASIVO: ossido di alluminio
 APPLICAZIONE: levigatura manuale di legno e metalli in genere

WxL	GRANA	IMBALLO	CODICE	PREZZO (€)	STOCK
120mmx50M	60	2	63642539189	96,07	EU
	80	2	63642539187	82,44	EU
	100	2	63642539185	75,27	EU
	120	2	63642539183	75,27	EU
	150	2	63642539181	75,27	EU

FOGLI, ROTOLI,
NASTRI

BETTER +++++

ROTOLE IN H259



SUPPORTO: carta peso E
 ABRASIVO: ossido di alluminio
 APPLICAZIONE: levigatura manuale di legno e metalli in genere

WxL	GRANA	IMBALLO	CODICE	PREZZO (€)	STOCK
120mmx50M	40	2	66261033935	93,57	IT
	60	2	66261033849	69,41	IT
	80	2	66261033850	60,93	IT
	100	2	66261033851	55,50	IT
	120	2	66261033852	55,50	IT
	150	2	66261033853	55,50	IT
	180	2	66261033854	55,50	IT
	220	2	66261033934	55,50	IT

Dimensioni: W = Larghezza, L = Lunghezza

IT = prodotti Stock Italia (consegna: 3/4 giorni), EU = prodotti Stock Europa (consegna: 10/15 giorni), MK = prodotti da fabbricare

ROTOLI IN CARTA PESANTE

ROTOLI IN G131

GOOD +++



SUPPORTO: carta peso E
 ABRASIVO: ossido di alluminio
 APPLICAZIONE: prodotto ideale per la carteggiatura di legno, vernici ed intonaci

WxL	GRANA	IMBALLO	CODICE	PREZZO (€)	STOCK
120mmx50M	40	2	66623372542	104,80	IT
	60	2	66623372543	81,66	IT
	80	2	66623372553	70,07	IT
	100	2	66623372541	63,99	IT
	120	2	66623372544	63,99	IT
	150	2	66623372556	63,99	IT
	180	2	66623372559	63,99	IT
	220	1	66623372554	63,99	EU

FOGLI, ROTOLI,
 NASTRI

ROTOLI IN A253

BETTER ++++

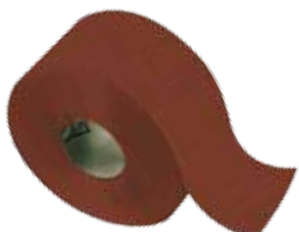

SUPPORTO: carta al lattice peso C
 ABRASIVO: ossido di alluminio
 APPLICAZIONE: impiegabile a secco e ad umido, ideale nella levigatura di particolari in legno e per le lavorazioni manuali su vernici, materie plastiche e metalli in genere

WxL	GRANA	IMBALLO	CODICE	PREZZO (€)	STOCK
120mmx50M	40	1	66623317914	70,73	IT
	60	1	66623317917	53,76	IT
	80	1	66623317922	47,45	IT
	100	1	66623317924	40,80	IT
	120	1	66623317925	40,80	IT
	150	1	66623317931	40,80	IT
	180	1	66623317934	40,80	IT
	220	1	66623317935	40,80	IT
	240	1	66623317937	40,80	IT
	320	1	66623317963	40,80	IT

ROTOLI IN A298

GOOD +++



SUPPORTO: carta peso D pesante
 ABRASIVO: ossido di alluminio
 APPLICAZIONE: levigatura di legno e metalli in genere

WxL	GRANA	IMBALLO	CODICE	PREZZO (€)	STOCK
120mmx50M	40	1	63642551094	56,23	IT
	60	1	63642551091	43,30	IT
	80	1	63642551088	37,67	IT
	100	1	63642551085	33,49	IT
	120	1	63642551082	33,49	IT
	150	1	63642568870	33,49	IT
	180	1	63642551076	33,49	IT
	220	1	63642565791	33,49	IT

FOGLI, ROTOLI,
NASTRI

Dimensioni: W = Larghezza, L = Lunghezza

IT = prodotti Stock Italia (consegna: 3/4 giorni), EU = prodotti Stock Europa (consegna: 10/15 giorni), MK = prodotti da fabbricare

ROTOLI IN CARTA LEGGERA

BETTER ++++

ROTOLI IN A295

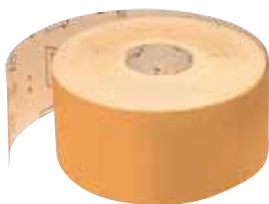

SUPPORTO: carta peso B leggera

ABRASIVO: ossido di alluminio con trattamento anti-intasante

APPLICAZIONE: levigatura e finitura di legno, vernici e metalli

WxL	GRANA	IMBALLO	CODICE	PREZZO (€)	STOCK
115mmx50M	80	2	66261034043	65,77	IT
	120	2	66261034042	58,26	IT
	150	2	66261178728	58,26	IT
	180	2	66261034041	58,26	IT
	220	2	66261034040	58,26	IT
	240	2	63642514652	58,26	IT
	280	2	66261034039	58,26	IT
	320	2	63642534588	58,26	IT
	400	2	66261034037	58,26	IT

MINIROTOLI IN CARTA

MINIROTOLI IN A253

BETTER ++++

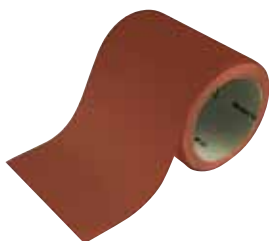

SUPPORTO: carta al lattice peso C

ABRASIVO: ossido di alluminio

APPLICAZIONE: impiegabile a secco e ad umido, ideale nella levigatura di particolari in legno e per le lavorazioni manuali su vernici, materie plastiche e metalli in genere

WxL	GRANA	IMBALLO	CODICE	PREZZO (€)	STOCK
120mmx5M	40	5	66623317893	7,49	IT
	60	5	66623317894	5,31	IT
	80	5	66623317896	5,12	IT
	100	5	66623317897	4,56	IT
	120	5	66623317898	4,56	IT
	150	5	66623317899	4,56	IT
	180	5	66623317900	4,56	IT
	220	5	66623317901	4,56	IT
	240	5	66623317902	4,56	IT
	320	5	66623317913	4,56	IT

FOGLI, ROTOLI,
NASTRI

MINIROTOLI IN A298

GOOD +++

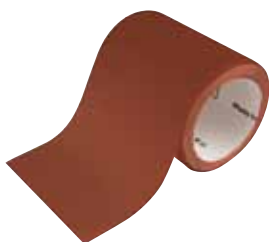

SUPPORTO: carta peso D pesante

ABRASIVO: ossido di alluminio

APPLICAZIONE: levigatura di legno e metalli in genere

WxL	GRANA	IMBALLO	CODICE	PREZZO (€)	STOCK
120mmx5M	40	10	63642565656	8,42	IT
	50	10	63642551092	7,59	IT
	60	10	63642551089	6,64	IT
	80	10	63642551086	5,79	IT
	100	10	63642551084	5,11	IT
	120	10	63642551080	5,11	IT
	150	10	63642551077	5,11	IT
	180	10	63642551079	5,11	IT
	220	10	63642551078	5,11	IT

Dimensioni: W = Larghezza, L = Lunghezza

IT = prodotti Stock Italia (consegna: 3/4 giorni), EU = prodotti Stock Europa (consegna: 10/15 giorni), MK = prodotti da fabbricare

MINIROTOLI VELCRATI

GOOD +++

MINIROTOLI VELCRATI IN G131



VERNICI
LEGNO

SUPPORTO: carta peso E

ABRASIVO: ossido di alluminio

APPLICAZIONE: prodotto ideale per la carteggiatura di legno, vernici ed intonaci con levigatrici orbitali

WxL	GRANA	IMBALLO	CODICE	PREZZO (€)	STOCK
93mmx5M	40	10	66261032367	7,69	IT
	80	10	66261032368	6,61	IT
	120	10	66261032369	6,40	IT

ROTOI VELCRATI

BEST +++++

ROTOI VELCRATI IN H231



SUPPORTO: carta peso F antistatica
ABRASIVO: ossido di alluminio
APPLICAZIONE: levigatura manuale di legno e metalli in genere con levigatrici orbitali

WxL	GRANA	IMBALLO	CODICE	PREZZO (€)	STOCK
115mmx25M	40	2	69957391121	69,41	IT
	60	2	69957391123	63,74	IT
	80	2	69957391133	60,96	IT

FOGLI, ROTOLI, NASTRI

BETTER +++++

ROTOI VELCRATI IN A275

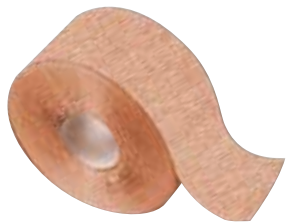

SUPPORTO: carta peso B leggera
ABRASIVO: ossido di alluminio con trattamento anti-intasante
APPLICAZIONE: finitura di legno e metalli con levigatrici orbitali

WxL	GRANA	IMBALLO	CODICE	PREZZO (€)	STOCK
115mmx25M	120	2	69957391218	56,89	IT
	150	2	69957391219	56,89	IT
	180	2	69957391220	56,89	IT
	220	2	69957391221	56,89	IT
	240	2	69957391222	56,89	IT
	320	2	69957391224	56,89	IT
	400	2	69957391225	56,89	IT

Dimensioni: W = Larghezza, L = Lunghezza

IT = prodotti Stock Italia (consegna: 3/4 giorni), EU = prodotti Stock Europa (consegna: 10/15 giorni), MK = prodotti da fabbricare

ROTOLI IN TELA

ROTOLI IN R309

BETTER ++++



SUPPORTO: cotone peso JJ flessibile
ABRASIVO: ossido di alluminio con trattamento anti-intasante
APPLICAZIONE: ideale per carteggiatura di profili e contorni

WxL	GRANA	IMBALLO	CODICE	PREZZO (€)	STOCK
120mmx50M	60	1	69957385339	254,79	EU
	80	1	63642555659	234,98	EU
	100	1	69957385340	220,96	EU
	120	1	63642555601	220,96	EU
	150	1	69957385341	220,96	EU
	180	1	69957388153	220,96	EU

FOGLI, ROTOLI,
NASTRI

ROTOLI IN R222

BETTER ++++



SUPPORTO: cotone peso J flessibile
ABRASIVO: ossido di alluminio
APPLICAZIONE: levigatura e finitura di legno e metalli

WxL	GRANA	IMBALLO	CODICE	PREZZO (€)	STOCK
100mmx50M	40	1	63642536559	177,44	EU
	60	1	63642560979	154,14	EU
	80	1	63642531852	141,96	IT
	100	1	63642531854	133,88	EU
	120	1	63642531855	133,88	IT
	150	1	63642545861	133,88	EU
	180	1	63642531856	133,88	EU
	240	1	63642531857	133,88	EU
	320	1	63642545865	133,88	EU
	400	1	63642545867	133,88	EU
120mmx50M	40	1	63642514284	212,92	IT
	50	1	63642514286	198,40	IT
	60	1	63642514289	184,97	IT
	80	1	63642514291	170,44	IT
	100	1	63642514293	160,77	IT
	120	1	63642514294	160,77	IT
	150	1	63642514296	160,77	IT
	180	1	63642514298	160,77	IT
	220	1	63642514299	160,77	IT
	240	1	63642514300	160,77	IT
	320	1	63642514301	160,77	IT
	400	1	63642514302	160,77	IT
	600	1	63642514303	160,77	IT

ROTOLI IN R202

GOOD +++

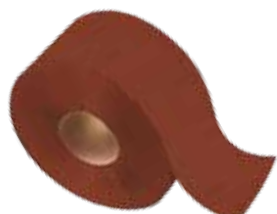

SUPPORTO: cotone peso J flessibile

ABRASIVO: ossido di alluminio

APPLICAZIONE: levigatura e finitura di legno e metalli

WxL	GRANA	IMBALLO	CODICE	PREZZO (€)	STOCK
120mmx50M	40	1	63642582342	138,40	IT
	60	1	63642582343	120,23	IT
	80	1	63642582345	110,80	IT
	100	1	63642582346	104,50	IT
	120	1	63642582347	104,50	IT
	150	1	63642582348	104,50	IT
	180	1	63642582349	104,50	IT
	240	1	66254473268	104,50	IT
	320	1	66254473269	104,50	IT
400	1	66254473388	104,50	IT	

FOGLI, ROTOLI,
NASTRI

Dimensioni: W = Larghezza, L = Lunghezza

IT = prodotti Stock Italia (consegna: 3/4 giorni), EU = prodotti Stock Europa (consegna: 10/15 giorni), MK = prodotti da fabbricare

ROTOI ANTISPRECO IN TELA

ROTOI ANTISPRECO IN R222

BETTER ++++



SUPPORTO: cotone peso J flessibile
 ABRASIVO: ossido di alluminio
 APPLICAZIONE: levigatura e finitura di legno e metalli

FOGLI, ROTOLI,
NASTRI

WxL	GRANA	IMBALLO	CODICE	PREZZO (€)	STOCK
25mmx25M	40	1	63642531849	30,80	EU
	50	1	63642531850	28,01	EU
	60	1	63642531823	27,07	EU
	80	1	63642531820	23,94	EU
	100	1	63642531815	23,31	EU
	120	1	63642531811	23,31	EU
	150	1	63642531808	23,31	EU
	180	1	63642531805	23,31	EU
	220	1	63642531802	23,31	EU
	240	1	63642531799	23,31	EU
	320	1	63642531796	23,31	EU
	400	1	63642531793	23,31	EU
600	1	63642560206	23,31	EU	
38mmx25M	36	1	63642536432	47,81	EU
	40	1	63642531828	44,26	EU
	50	1	63642531826	41,42	EU
	60	1	63642531824	38,67	EU
	80	1	63642531821	35,80	EU
	100	1	63642531817	33,97	EU
	120	1	63642531812	33,97	EU
	150	1	63642531809	33,97	EU
	180	1	63642531806	33,97	EU
	220	1	63642531803	33,97	EU
	240	1	63642531800	33,97	EU
	280	1	63642536425	33,97	EU
	320	1	63642531797	33,97	EU
	400	1	63642531794	33,97	EU
600	1	63642539150	33,97	EU	
50mmx25M	40	1	63642531829	55,07	IT
	50	1	63642531827	51,70	EU
	60	1	63642531825	48,43	IT
	80	1	63642534758	44,65	IT
	100	1	63642531818	42,17	IT
	120	1	63642531814	42,17	IT
	150	1	63642531810	42,17	IT
	180	1	63642531807	42,17	IT
	220	1	63642531804	42,17	IT
	240	1	63642531801	42,17	IT
	280	1	63642536426	42,17	EU
	320	1	63642531798	42,17	IT
	400	1	63642531795	42,17	IT
	600	1	63642534757	42,17	IT

ROTOLI ANTISPRECO IN R202

GOOD +++



Supporto: cotone peso J flessibile
Abrasivo: ossido di alluminio
Applicazione: levigatura e finitura di legno e metalli

WxL	GRANA	IMBALLO	CODICE	PREZZO (€)	STOCK
38mmx25M	60	1	63642549443	27,62	EU
	80	1	63642549444	25,59	EU
	100	1	63642549445	24,28	EU
	120	1	63642549446	24,28	EU
	150	1	63642549447	24,28	EU
	180	1	63642549448	24,28	EU
	220	1	63642549449	24,28	EU
	240	1	63642549450	24,28	EU
50mmx25M	40	1	66254496807	36,71	DE
	60	1	66254496808	32,29	DE
50mmx50M	80	1	66254496809	59,53	DE
	100	1	66254496811	56,23	DE
	120	1	66254496812	56,23	DE
	150	1	66254496813	56,23	DE
	180	1	66254496814	56,23	DE
	220	1	66254496815	56,23	DE
	240	1	66254496816	56,23	DE
	320	1	66254496818	56,23	DE
	400	1	66254496819	56,23	DE

FOGLI, ROTOLI, NASTRI

Dimensioni: W = Larghezza, L = Lunghezza
 IT = prodotti Stock Italia (consegna: 3/4 giorni), EU = prodotti Stock Europa (consegna: 10/15 giorni), MK = prodotti da fabbricare
 DE = Destock

NASTRI PER LIME E MACCHINE PORTATILI

NASTRI IN R929

BEST +++++



SUPPORTO: poliestere peso X

ABRASIVO: SG® ceramicato con cariche antisurriscaldamento

APPLICAZIONE: levigatura con macchine portatili di metalli in genere, acciai e acciai inossidabili anche a umido

WxL (mm)	GRANA	IMBALLO	CODICE	PREZZO (€)	STOCK
10x330	40	50	66623303110	1,50	EU
	50	50	66261023613	1,43	EU
	60	50	66623303105	1,39	EU
	80	50	66261023614	1,31	EU
	120	50	66261023615	1,27	EU
13x305	60	50	66261023616	1,39	EU
	80	50	66261023617	1,31	EU
	120	50	66261023618	1,27	EU
13x457	40	50	69957350639	1,26	EU
	60	50	69957350640	1,15	EU
	80	50	69957350642	1,09	EU
	120	50	69957350643	1,06	EU
13x610	60	50	69957350646	1,24	EU
	80	50	69957350647	1,17	EU
20x480	40	50	69957350650	1,69	EU
	60	50	69957350651	1,57	EU
	80	50	69957350652	1,49	EU
	120	50	69957350653	1,43	EU
20x520	40	50	66623303272	1,50	EU
	50	50	66261023643	1,43	EU
	60	50	66261029755	1,39	EU
	80	50	66261023645	1,31	EU
	120	50	66261023651	1,27	EU

Dimensioni: W = Larghezza, L = Lunghezza

IT = prodotti Stock Italia (consegna: 3/4 giorni), EU = prodotti Stock Europa (consegna: 10/15 giorni), MK = prodotti da fabbricare

NASTRI IN R230

GOOD +++



Supporto: cotone peso X
 Abrasivo: ossido di alluminio
 Applicazione: levigatura con macchine portatili di legno e metalli in genere a secco

WxL (mm)	GRANA	IMBALLO	CODICE	PREZZO (€)	STOCK
75x457	60	20	63642539426	2,76	EU
	80	20	63642539422	2,59	EU
	120	20	63642539415	2,52	EU
75x533	36	20	63642546461	3,24	EU
	40	20	63642546289	3,05	IT
	50	20	63642546278	2,95	EU
	60	20	63642546257	2,83	IT
	80	20	63642534248	2,67	IT
	100	20	63642546273	2,60	IT
	120	20	63642530701	2,60	EU
	75x610	40	20	63642546472	3,15
60		20	63642546473	2,91	EU
80		20	63642567329	2,72	EU
100x560	40	20	63642546292	4,20	IT
	60	20	63642546262	3,87	EU
	80	20	63642546250	3,69	EU
100x610	40	20	63642546295	4,46	EU
	60	20	63642560145	4,07	EU
	80	20	63642529798	3,89	EU
	100	20	63642546242	3,72	EU
	120	20	63642529797	3,72	EU
100x620	40	20	63642546457	4,49	EU
	60	20	63642534465	4,10	EU
	80	20	63642529799	3,91	EU
	100	20	63642534770	3,77	EU
	120	20	63642546452	3,77	EU
100x690	40	20	63642537627	4,94	EU
	50	20	63642537631	4,75	EU
	60	20	63642537544	4,57	EU
	80	20	63642537546	4,33	EU
	100	20	63642537548	4,20	EU
	120	20	63642537632	4,20	EU
110x620	50	20	63642546288	4,75	EU
	60	20	63642530700	4,57	EU
	80	20	63642530699	4,33	EU
110x915	60	20	63642545873	5,75	EU
	80	20	63642545875	5,45	EU
	120	20	63642534768	5,26	EU

FOGLI, ROTOLI,
NASTRI

NASTRI STRETTI PER VETRO

NASTRI IN W445

BEST +++++



SUPPORTO: poliestere peso X
ABRASIVO: sughero

APPLICAZIONE: lucidatura ultima di lastre di vetro

WxL (mm)	GRANA	IMBALLO	CODICE	PREZZO (€)	STOCK
70x830	Sughero	10	66261032588	8,75	IT
100x2400	Sughero	10	66261032590	25,32	IT
100x3350	Sughero	10	63642546035	34,59	EU

FOGLI, ROTOLI,
NASTRI

NASTRI IN R445

BETTER +++++



SUPPORTO: poliestere peso X/Y

ABRASIVO: carburo di silicio

APPLICAZIONE: ideale per la semifinitura e finitura di lastre di vetro e ceramica in genere

WxL (mm)	GRANA	IMBALLO	CODICE	PREZZO (€)	STOCK
100x3350	80	10	63642546594	17,72	EU
	100	10	63642530703	13,87	EU
	120	10	63642546597	16,84	EU
	150	10	63642546599	16,84	EU
	180	10	63642546600	16,84	EU
	220	10	63642546602	16,84	EU

NASTRI STRETTI PER LEGNO

BEST +++++

NASTRI IN H231



SUPPORTO: carta peso F antistatica

ABRASIVO: ossido di alluminio

APPLICAZIONE: ideale per la semifinitura e finitura di ogni essenza di legno

WxL (mm)	GRANA	IMBALLO	CODICE	PREZZO (€)	STOCK
120x7800	60	5	66261032849	14,68	IT
	80	5	66261033953	13,12	IT
	100	5	66261033016	12,82	IT
	120	5	66261033018	12,82	IT
120x8000	60	10	63642539568	16,19	EU
	80	10	63642539567	14,23	EU
	100	10	63642539566	13,11	EU
	120	10	63642539565	13,11	EU

Dimensioni: W = Larghezza, L = Lunghezza

IT = prodotti Stock Italia (consegna: 3/4 giorni), EU = prodotti Stock Europa (consegna: 10/15 giorni), MK = prodotti da fabbricare

NASTRI STRETTI IN TELA

NASTRI IN R929

BEST +++++



SUPPORTO: poliestere peso X

ABRASIVO: SG® ceramicato con cariche antisurriscaldamento

APPLICAZIONE: levigatura di metalli in genere, acciai e acciai inossidabili anche a umido

WxL (mm)	GRANA	IMBALLO	CODICE	PREZZO (€)	STOCK
50x2000	40	10	69957350790	8,48	EU
	60	10	69957350793	7,55	EU
	80	10	69957350794	7,07	EU
	120	10	69957350795	6,73	MK
100x1000	40	10	69957350903	8,94	EU
	60	10	69957350905	8,02	EU
	80	10	69957350906	7,51	EU
	120	10	69957350907	7,22	EU

NASTRI IN R822



SUPPORTO: cotone peso X

ABRASIVO: ossido di zirconio

APPLICAZIONE: levigatura di metalli in genere, acciai e acciai inossidabili a secco

WxL (mm)	GRANA	IMBALLO	CODICE	PREZZO (€)	STOCK
100x920	40	10	63642539330	7,76	EU
	50	10	63642539328	7,60	EU
	60	10	63642546216	7,15	EU
	80	10	63642546214	6,74	EU
	100	10	63642539383	6,53	EU
100x1000	40	10	63642547284	7,51	IT
	50	20	63642538971	7,12	MK
	60	10	63642538973	6,73	IT
	80	10	63642538975	6,31	IT
	100	20	63642538977	6,08	MK
	120	10	63642536388	6,08	IT
120x1500	40	10	66261033858	12,47	IT
	50	10	66261033859	11,76	IT
	60	10	66261033860	11,07	IT
	80	10	66261033861	10,36	IT
	100	10	66261033862	9,84	IT
	120	10	66261032232	9,84	IT
150x1750	40	20	66261032987	16,21	MK
	50	20	66261032265	15,30	MK
	60	10	66261032233	14,40	IT
	80	10	66261032274	13,47	IT
	100	20	66261032728	12,78	MK
	120	20	66261033758	12,78	MK

FOGLI, ROTOLI,
NASTRI

Dimensioni: W = Larghezza, L = Lunghezza

IT = prodotti Stock Italia (consegna: 3/4 giorni), EU = prodotti Stock Europa (consegna: 10/15 giorni), MK = prodotti da fabbricare

NASTRI STRETTI IN TELA

GOOD +++

NASTRI IN R230



ALU



LEGNO



SUPPORTO: cotone peso X

ABRASIVO: ossido di alluminio

APPLICAZIONE: sgrossatura e semifinitura di legno e metalli in genere a secco

WxL (mm)	GRANA	IMBALLO	CODICE	PREZZO (€)	STOCK
100x1000	40	10	66261032325	6,27	IT
	60	10	66261032327	5,69	IT
	80	10	66261032328	5,35	IT
	100	10	66261032323	5,13	IT
	120	10	66261032324	5,13	IT
120x1500	40	10	66261032331	10,26	IT
	50	10	66261032320	9,68	IT
	60	10	66261032332	9,17	IT
	80	10	66261032321	8,58	IT
	100	10	66261032329	8,19	IT
	120	10	66261032319	8,19	IT
150x1750	40	10	66261032511	14,29	MK
	60	10	66261032359	12,76	MK
	80	10	66261032309	11,95	MK
	100	10	66261032476	11,41	MK
	120	10	66261038482	11,41	MK

Dimensioni: W = Larghezza, L = Lunghezza

IT = prodotti Stock Italia (consegna: 3/4 giorni), EU = prodotti Stock Europa (consegna: 10/15 giorni), MK = prodotti da fabbricare

GUIDA ALLA SCELTA DEI NASTRI

ABRASIVI FLESSIBILI PER LEGNO E VERNICI

MATERIALE DA LAVORARE	OPERAZIONE	FORMA	PRODOTTO CONSIGLIATO	QUALITÀ	DISPONIBILITÀ GRANE	OSSERVAZIONI
Truciolare/MDF	Calibratura	Nastro largo	R817	Best	36 40 50	Pannelli prelevigati
			R293	Better	36 40 50	
			R427	Good	36 40 50	
	Semifinitura e finitura	Nastro largo	H231	Best	60-80 + fini	
			H230	Better	60-80 + fini	
			H259	Good	60-80 + fini	
			H822	Best	60-80 + fini	
Impiallacciate	Finitura	Nastro largo e nastro stretto	H231	Best	80÷320	Non adatto per essenze resinose
			H230	Better	80÷220	
			H259	Good	80÷180	
			H822	Best	80÷220	
			H835	Best	80÷120	
Legno massiccio	Calibratura	Nastro largo	R817	Best	36 40 50	Pannelli
			R293	Better	36 40 50	
			R230	Better	36 40 50	
	Semifinitura e finitura	Nastro largo e nastro stretto	H231	Best	60-80 + fini	Non adatto per essenze resinose
			H230	Better	60-80 + fini	
			H259	Good	60-80 + fini	
			H822	Best	60-80 + fini	
Bordi	Finitura	Nastro stretto	R230	Good	80 + fini	Bordi piani
			R265	Better	80 + fini	
			R287	Good	80 + fini	Bordi sagomati
			R309	Best	80 + fini	Bordi molto sagomati
Particolari torniti o sagomati	Levigatura	Nastri stretti e utilizzo manuale	R309	Best	80 + fini	Per ruote ad espansione pneumatica o centrifuga
			R287	Better	80 + fini	
	Levigatura	Nastri stretti	R287	Better	80 + fini	
			Manicotti	R309	Best	
Carteggiatura vernici						
Poliesteri, poliuretaniche acriliche, nitro etc.	Semifinitura e finitura	Nastri stretti e larghi	A277	Best	240÷800	Particolarmente versatile
		Nastri stretti	A295	Best	80÷800	Nastri per levigatrici con tampone manuale (larghezza massima mm 120)
			A275	Best	80÷1500	
		Fogli	A295	Best	80÷800	Nastri stretti e rotoli per impiego manuale
		Fogli	A275	Best	80÷800	

GUIDA ALLA SCELTA DEI NASTRI

ABRASIVI FLESSIBILI PER LAVORAZIONE METALLI

MATERIALE DA LAVORARE	OPERAZIONE GRANE CONSIGLIATE	SECCO UMIDO	FORMA	PRODOTTO CONSIGLIATO	DISPONIBILITÀ GRANE	QUALITÀ	OSSERVAZIONI
Acciai - Acciai basso legati - Ghisa grigia - Pressofusioni	Sgrossatura ad elevate pressioni (P24÷P60)	Secco	Nastri stretti	R293	P24÷P400	Better	
	Sgrossatura (P24÷P60)	Secco	Nastri stretti	R293	P24÷P400	Better	
		Secco	Nastri stretti	R230	P24÷P180	Good	
		Umido	Nastri stretti	R293	P24÷P400	Better	
	Semifinitura (P80÷P120)	Secco	Nastri stretti	R230	P24÷P180	Good	
		Umido	Nastri stretti	R293	P24÷P400	Better	
	Finitura (P150÷P400) Norax X100÷X5 (P150÷P3000)	Secco	Nastri stretti	R265	P40÷P400	Good	
		Secco	Nastri stretti	U264	X100÷X5	Best	Norax
		Umido	Nastri stretti	R293	P24÷P400	Better	
		Umido	Nastri stretti	U366	X100÷X5	Best	Norax
	Semifinitura e finitura particolari sagomati (P80÷P400) Norax X100÷X5 (P150÷P3000)	Secco	Nastri stretti	R287	P60÷P400	Good	Flessibile
		Secco	Nastri stretti	R309	P60÷P400	Good	Molto Flessibile
		Secco	Nastri stretti	U242	X65÷X22	Best	Norax
Acciai Inox - Acciai legati - Alluminio e lega di alluminio	Sgrossatura ad elevate pressioni (P24÷P60)	Secco	Nastri stretti	R876	P36÷P80	Better	Additivato
		Secco	Nastri stretti	R874	P24÷P60	Better	
		Umido	Nastri stretti	R874	P24÷P60	Better	
	Sgrossatura (P24÷P60)	Secco	Nastri stretti	R822	P24÷P120	Good	
		Umido	Nastri stretti	R874	P24÷P60	Better	
	Semifinitura (P80÷P120)	Secco	Nastri stretti	R822	P24÷P120	Good	
		Umido	Nastri stretti	R872	P80÷P220	Better	
	Finitura (P150÷P400) Norax X100÷X5 (P150÷P3000)	Secco	Nastri stretti	R265	P40÷P400	Good	
		Secco	Nastri stretti	U264	X100÷X5	Best	
		Umido	Nastri stretti	R872	P80÷P220	Better	
		Umido	Nastri stretti	R293	P24÷P400	Better	
		Umido	Nastri stretti	U366	X100÷X5	Best	Norax
	Semifinitura e finitura particolari sagomati (P80÷P400) Norax X100÷X5 (P150÷P3000)	Secco	Nastri stretti	R296	P24÷P400	Better	
Secco		Nastri stretti	U242	X65÷X22	Best	Norax	

ABRASIVI FLESSIBILI PER LAVORAZIONE METALLI (SEGUE)

MATERIALE DA LAVORARE	OPERAZIONE GRANE CONSIGLIATE	SECCO UMIDO	FORMA	PRODOTTO CONSIGLIATO	DISPONIBILITÀ GRANE	QUALITÀ	OSSERVAZIONI
Ottone - Alluminio (finitura lucida)	Sgrossatura (P24÷P60)	Secco	Nastri stretti	R427	P24÷P320	Good	
	Semifinitura (P80÷P120)	Secco	Nastri stretti	R427	P24÷P320	Good	
		Umido	Nastri stretti	R445	P60÷P320	Better	
	Finitura (P150÷P400)	Umido	Nastri stretti	R445	P60÷P320	Better	
Titanio - Nichel - Microfusioni a cera persa - Acciaio a basso tasso di molabilità	Sgrossatura ad elevate pressioni (P24÷P60)	Secco	Nastri stretti	R996	P36÷P80	Best	Additivato
		Secco	Nastri stretti	R976	P24÷P120	Best	Additivato
	Sgrossatura (P24÷P60)	Secco	Nastri stretti	R984	P24÷P120	Better	
		Secco	Nastri stretti	R926	P40÷P120	Best	Additivato
		Umido	Nastri stretti	R984	P24÷P120	Better	
	Semifinitura (P80÷P120)	Secco	Nastri stretti	R926	P40÷P120	Best	Additivato
		Umido	Nastri stretti	R293	P24÷P400	Better	
	Finitura (P150÷P400) Norax X100÷X5 (P150÷P3000)	Secco	Nastri stretti	R296	P80÷P400	Better	
		Secco	Nastri stretti	U264	X100÷X16	Best	Norax
		Umido	Nastri stretti	R293	P24÷P400	Better	
		Umido	Nastri stretti	U366	X100÷X5	Best	Norax
	Semifinitura e finitura particolari sagomati (P80÷P400) Norax X100÷X5 (P150÷P3000)	Secco	Nastri stretti	R296	P80÷P400	Better	
		Secco	Nastri stretti	R309	P60÷P400	Good	
		Secco	Nastri stretti	U242	X65÷X22	Best	Norax
	Acciai cromati	Semifinitura e finitura (P80÷P400) Norax X100÷X5 (P150÷P3000)	Umido	Nastri stretti	R293	P24÷P400	Better
Umido			Nastri stretti	U366	X100÷X5	Best	Norax

GAMMA PRODOTTI

FOGLI, ROTOLI,
NASTRI

PRODOTTO						SUGHERO	800	600	500	
CODICE ARTICOLO	ABRASIVO	SUPPORTO	LEGANTE	COSPARSIONE	NOTE					
CARTA										
A277	A/O	Carta E	UF/UF	Aperta	No Fil					
A295	A/O	Carta B/D	PF/PF	Aperta	Carta latex No Fil					
H231	A/O	Carta F	PF/PF	Aperta	Antistatica					
H230	A/O	Carta F	PF/PF	Aperta	Antistatica					
H259	A/O	Carta E	PF/PF	Aperta						
H425	S/C	Carta F	UF/PF	Aperta						
H835	NZ	Carta F	PF/PF	Aperta						
H822	NZ	Carta F	PF/PF	Chiusa						
TELA										
R230	A/O	Cotone X	PF/PF	Aperta						
R309	A/O	Cotone JJ	PF/PF	Semiaperta						
R265	A/O	Cotone X	PF/PF	Chiusa						
R287	A/O	Cotone J	PF/PF	Chiusa						
R293	A/O	Poliestere X/Y	PF/PF	Chiusa						
R296	A/O	Cotone JJ	PF/PF	Chiusa	Supersize					
R279	A/O	Poliestere Y	PF/PF	Chiusa	Aggregato					
R427	S/C	Cotone X	PF/PF	Chiusa						
R445	S/C	Poliestere X/Y	PF/PF	Chiusa						
R817	NZ	Poliestere Y	PF/PF	Aperta						
R822	NZ	Cotone X	PF/PF	Chiusa						
R872	NZ	Poliestere X/Y	PF/PF	Chiusa						
R876	NZ	Poliestere YY/Y	PF/PF	Chiusa	Supersize					
R874	NZ	Poliestere YY/Y	PF/PF	Chiusa						
R926	SG	Cotone X	PF/PF	Chiusa	Supersize					
R984	SG	Poliestere Y	PF/PF	Chiusa						
RX84	SG	Poliestere Y	PF/PF	Chiusa						
R976	SG	Poliestere Y	PF/PF	Chiusa	Supersize					
R929	SG	Poliestere X	PF/PF	Chiusa						
R996	SG	Poliestere YY/Y	PF/PF	Chiusa	Supersize					
W445	Sughero	Poliestere Y	PF/PF							

GRANE																	CODICE ARTICOLO
400	360	320	280	240	220	180	150	120	100	80	60	50	40	36	24		
																	A277
																	A295
																	H231
																	H230
																	H259
																	H425
																	H835
																	H822
																	R230
																	R309
																	R265
																	R287
																	R293
																	R296
																	R279
																	R427
																	R445
																	R817
																	R822
																	R872
																	R876
																	R874
																	R926
																	R984
																	RX84
																	R976
																	R929
																	R996
																	W445

FOGLI, ROTOLI,
NASTRI

CALCOLO DEI PREZZI

ROTOLE E NASTRI IN CARTA

ROTOLE: moltiplicare il numero corrispondente alla larghezza e grana desiderati per lo sviluppo (in metri) e per il moltiplicatore del prodotto

NASTRI: come per i rotoli aggiungendo il costo del giunto

MOLTIPLICATORI PRODOTTI

A277 = 1,11	H259 = 0,70
A295 = 0,85	H425 = 0,95
H231 = 0,95	H835 = 1,05
H230 = 0,85	H822 = 1,60

LARGHEZZA mm	GRANA						PREZZO GIUNTO
	100 + F	80	60	50	40	36	
70	0,85	0,97	1,10	1,27	1,41	1,60	1,02
90	1,10	1,23	1,41	1,63	1,83	2,07	1,31
100	1,26	1,38	1,58	1,80	2,04	2,29	1,44
120	1,50	1,64	1,90	2,16	2,44	2,74	1,73
140	1,75	1,92	2,20	2,50	2,85	3,20	2,03
150	1,86	2,07	2,37	2,71	3,05	3,42	2,17
200	2,48	2,73	3,16	3,59	4,08	4,58	2,90
250	3,10	3,42	3,96	4,50	5,09	5,72	3,63
300	3,74	4,11	4,75	5,40	6,12	6,86	4,35
350	4,35	4,80	5,54	6,31	7,12	8,00	5,08
400	4,58	5,05	5,84	6,96	7,88	8,81	5,80
450	4,91	5,41	6,25	7,46	8,45	9,43	6,52
500	5,45	6,00	6,96	8,29	9,39	10,49	7,24
550	5,99	6,61	7,65	9,11	10,33	11,54	7,97
600	6,55	7,22	8,35	9,94	11,27	12,58	8,69
610	6,66	7,33	8,49	10,11	11,45	12,80	8,84
630	6,87	7,57	8,76	10,44	11,81	13,20	9,13
710	7,76	8,55	9,88	11,77	13,33	14,88	10,29
750	8,20	9,03	10,43	12,43	14,07	15,72	10,88
800	8,73	9,63	11,14	13,28	15,03	16,78	11,59
830	9,05	9,99	11,54	13,76	15,57	17,41	12,03
900	9,82	10,82	12,51	14,92	16,89	18,86	13,05
930	10,15	11,19	12,94	15,42	17,45	19,49	13,47
970	10,60	11,67	13,50	16,07	18,21	20,34	14,05
1000	10,92	12,04	13,91	16,57	18,76	20,97	14,49
1020	11,14	12,27	14,18	16,91	19,16	21,39	14,78
1030	11,23	12,38	14,34	17,07	19,33	21,60	14,94
1067	11,64	12,84	14,84	17,69	20,02	22,38	15,47
1115	12,16	13,41	15,52	18,49	20,93	23,39	16,16
1120	12,24	13,46	15,57	18,56	21,01	23,48	16,23
1130	12,33	13,59	15,72	18,74	21,21	23,69	16,38
1150	12,56	13,83	16,01	19,06	21,59	24,12	16,67
1180	12,86	14,20	16,41	19,55	22,15	24,74	17,10
1250	13,65	15,04	17,40	20,72	23,46	26,20	18,12
1300	14,18	15,64	18,10	21,55	24,39	27,26	18,84
1320	14,41	15,88	18,38	21,89	24,76	27,68	19,13
1350	15,27	16,85	19,48	23,22	26,28	29,36	19,56
1380	15,27	16,85	19,48	23,22	26,28	29,36	20,00
1400	15,27	16,85	19,48	23,22	26,28	29,36	20,29

ROTOLE E NASTRI IN TELA

MULTIPLICATORI PRODOTTI								
R230 = 1,00	R287 = 1,00	R279 = 1,50	R817 = 1,35	R876 = 1,30	R984 = 1,50	R929 = 1,40		
R309 = 1,00	R293 = 1,10	R427 = 1,00	R822 = 1,20	R874 = 1,20	RX84 = 1,60	R996 = 1,90		
R265 = 1,00	R296 = 1,10	R445 = 1,20	R872 = 1,20	R926 = 1,50	R976 = 1,60	W445 = 3,00*		
* per il calcolo del prezzo dei nastri in sughero considerare il prezzo della grana 100 + F								
LARGHEZZA mm	GRANE							PREZZO GIUNTO
	100 + F	80	60	50	40	36	24	
30	1,07	1,13	1,23	1,31	1,40	1,51	1,72	0,60
35	1,26	1,32	1,41	1,52	1,64	1,77	2,02	0,68
40	1,41	1,51	1,63	1,75	1,87	2,02	2,32	0,77
50	1,77	1,87	2,04	2,18	2,35	2,50	2,89	0,96
60	2,12	2,25	2,44	2,62	2,80	3,03	3,46	1,03
70	2,47	2,63	2,85	3,05	3,28	3,52	4,04	1,08
75	2,67	2,80	3,05	3,28	3,51	3,78	4,33	1,15
80	2,84	2,99	3,27	3,48	3,75	4,04	4,61	1,23
90	3,19	3,39	3,68	3,92	4,22	4,54	5,19	1,39
100	3,53	3,75	4,08	4,36	4,68	5,05	5,78	1,53
120	4,24	4,50	4,89	5,23	5,62	6,06	6,93	1,75
140	4,96	5,26	5,70	6,11	6,55	7,07	8,09	2,04
150	5,31	5,63	6,12	6,54	7,02	7,56	8,66	2,18
180	6,38	6,75	7,32	7,86	8,43	9,08	10,39	2,61
200	7,08	7,51	8,14	8,72	9,35	10,09	11,56	2,90
250	8,85	9,38	10,18	10,91	11,70	12,61	14,44	3,50
300	10,62	11,24	12,24	13,08	14,04	15,11	17,33	4,19
350	12,38	13,14	14,26	15,26	16,38	17,65	20,21	6,02
400	13,06	13,83	15,04	16,07	17,26	18,59	21,30	6,90
450	14,69	15,56	16,91	18,07	19,41	20,92	23,95	7,76
500	16,33	17,30	18,80	20,10	21,55	23,24	26,62	8,61
550	17,95	19,03	20,66	22,10	23,72	25,56	29,28	9,47
600	19,58	20,74	22,54	24,10	25,88	27,89	31,94	10,35
610	19,91	21,10	22,93	24,51	26,31	28,37	32,47	10,50
630	20,57	21,78	23,67	25,32	27,17	29,28	33,54	10,86
710	23,19	24,56	26,68	28,51	30,62	32,99	37,79	12,24
800	26,13	27,67	30,06	32,15	34,51	37,18	42,58	13,77
900	29,38	31,13	33,81	36,15	38,81	41,83	47,92	15,51
930	30,36	32,17	34,94	37,37	40,11	43,22	49,50	16,02
970	31,66	33,55	36,44	38,99	41,84	45,08	51,63	16,70
1000	32,64	34,59	37,56	40,17	43,13	46,47	53,24	17,22
1020	33,30	35,28	38,33	40,98	43,98	47,41	54,29	17,57
1030	33,62	35,62	38,69	41,39	44,41	47,86	54,83	17,74
1067	34,83	36,92	40,09	42,87	46,03	49,59	56,80	18,38
1115	36,40	38,56	41,90	44,79	48,09	51,81	59,35	19,21
1120	36,57	38,75	42,08	45,00	48,30	52,05	59,62	19,29
1130	36,88	39,09	42,46	45,38	48,73	52,52	60,16	19,47
1150	37,54	39,79	43,22	46,21	49,59	53,46	61,22	19,81
1180	38,52	40,81	44,34	47,41	50,89	54,84	62,82	20,31
1250	40,80	43,23	46,96	50,22	53,91	58,09	66,54	21,53
1300	42,44	44,97	48,84	52,22	56,06	60,42	69,20	22,39
1320	43,11	45,67	49,59	53,02	56,94	61,35	70,25	22,73
1350	44,06	46,69	50,71	54,24	58,22	62,73	71,86	23,25
1380	45,04	47,73	51,85	55,44	59,51	64,15	73,45	23,77
1400	45,70	48,43	52,61	56,24	60,40	65,07	74,51	24,13

MINIMI QUANTITATIVI

NASTRI

		LARGHEZZA				
LUNGHEZZA	mm	30 - 50	51 - 100	101 - 355	356 - 600	601 - 1400
	150 - 400	*	100	50	*	*
	401 - 1000	100	60	40	20	*
	1001 - 13000	60	40	20	20	10

* Chiedere informazioni all'ufficio vendite

ROTOLI (DA 25M O 50M)

		MINIMO QUANTITATIVO
LUNGHEZZA	da 30mm a 49mm	10
	da 50mm a 119mm	4
	da 120mm a 259mm	2
	da 260mm a 1420mm	1

RUOTE LAMELLARI CON FLANGIA

RUOTE IN R207

GOOD +++



SUPPORTO: tela peso X flessibile
 ABRASIVO: ossido di alluminio
 APPLICAZIONE: ideale per la levigatura e pulitura con macchine fisse per metallo, legno e plastiche

DIAxWxB (mm)	GRANA	IMBALLO	CODICE	PREZZO (€)	STOCK
165x30x54	50	5	66261034020	23,63	MK
	60	5	66261039574	23,85	MK
	150	5	66261034155	28,61	MK
	220	5	66261034029	30,58	MK
165x50x54	50	5	66261033857	31,12	MK
	60	5	66261033882	31,87	MK
	80	5	63642524014	32,87	MK
	150	5	66261034032	39,75	MK
250x50x100	80	5	66261033886	66,18	MK
	120	5	66261033891	74,45	MK
	150	5	66261033892	84,58	MK
	180	5	66261033894	88,08	MK

RUOTE LAMELLARI,
SPECIALITÀ,
SPUGNE ABRASIVE

RUOTE LAMELLARI CON GAMBO

RUOTE IN R822

BETTER ++++



SUPPORTO: tela peso X
 ABRASIVO: ossido di zirconio
 APPLICAZIONE: particolarmente indicato per la pulitura di acciai inossidabili con macchine pneumatiche

DIAxWxS (mm)	GRANA	IMBALLO	CODICE	PREZZO (€)	STOCK
40x20x6	40	10	63642578194	4,10	EU
60x30x6	40	10	63642539952	6,43	EU
	60	10	63642536547	6,90	EU
	80	10	63642539953	7,12	EU
80x30x6	40	10	63642539954	8,88	EU
	60	10	63642539955	9,29	EU
	80	10	63642536548	9,76	EU

Dimensioni: DIA = Diametro, W = Larghezza, B = Foro, S = Gambo
 IT = prodotti Stock Italia (consegna: 3/4 giorni), EU = prodotti Stock Europa (consegna: 10/15 giorni), MK = prodotti da fabbricare

RUOTE LAMELLARI CON GAMBO

GOOD +++

RUOTE IN R207



SUPPORTO: tela peso X flessibile

ABRASIVO: ossido di alluminio

APPLICAZIONE: ideale per la levigatura e pulitura con macchine fisse per metallo, legno e plastiche

DIAxWxS (mm)	GRANA	IMBALLO	CODICE	PREZZO (€)	STOCK
22x10x3	80	10	63642539934	2,85	EU
	120	10	63642539935	2,85	EU
	150	10	63642533081	2,85	MK
30x10x6	60	10	63642545207	2,79	IT
	80	10	63642537371	2,79	EU
	120	10	63642552728	2,83	EU
	150	10	63642512892	2,87	EU
	240	10	63642545208	2,93	IT
30x15x6	60	10	63642513148	2,79	IT
	80	10	63642561466	2,83	IT
	100	10	63642547339	2,87	EU
	120	10	63642551593	2,87	EU
	150	10	63642547340	2,93	MK
	240	10	63642547341	3,44	MK
	320	10	63642513149	3,48	MK
40x15x6	40	10	63642539937	2,73	EU
	60	10	63642533099	3,02	IT
	80	10	63642533098	3,11	EU
	100	10	63642533095	3,16	EU
	120	10	63642533094	3,25	EU
	150	10	63642533092	3,34	MK
	240	50	69957360895	3,44	MK
40x20x6	40	10	63642539938	2,98	EU
	60	10	63642546771	3,06	IT
	80	10	63642546768	3,11	IT
	120	10	63642546760	3,25	EU
	150	10	63642533091	3,34	EU
	240	10	63642539939	3,53	MK
	320	10	63642539940	3,59	EU
50x20x6	40	10	63642546774	3,20	EU
	60	10	63642531870	3,39	IT
	80	10	63642533097	3,42	EU
	120	10	63642546759	3,55	EU

RUOTE LAMELLARI,
SPECIALITÀ,
SPUGNE ABRASIVE

DIAxWxS (mm)	GRANA	IMBALLO	CODICE	PREZZO (€)	STOCK
50x30x6	40	10	63642539943	3,66	EU
	60	10	63642534251	3,92	EU
	80	10	63642561879	4,02	EU
	100	50	63642546765	4,10	MK
	120	10	63642531863	4,24	EU
	150	10	63642531860	4,37	MK
	320	10	63642546725	5,02	MK
60x15x6	40	10	63642546773	3,46	EU
	60	10	69957360901	3,51	EU
	80	10	63642546767	3,61	EU
	100	10	63642546764	3,73	EU
	120	10	63642546758	3,83	EU
	150	10	69957360902	3,92	MK
	240	50	69957360903	4,10	MK
	320	10	63642539945	4,20	EU
60x20x6	40	10	63642536738	3,73	EU
	60	10	63642531869	3,83	EU
	80	10	63642531866	3,92	EU
	100	10	63642546763	4,02	EU
	120	10	63642531862	4,20	EU
	240	10	63642539770	4,70	MK
60x30x6	40	10	63642536737	4,30	EU
	60	10	63642531868	4,52	EU
	80	10	63642531865	4,70	EU
	100	10	63642546762	4,84	EU
	120	10	63642531861	5,02	EU
	150	10	63642560343	5,29	EU
	240	10	63642546694	5,84	EU
80x30x6	40	10	69957360911	6,12	EU
	60	10	63642531867	6,66	IT
	80	10	63642533096	6,78	EU
	100	10	69957364103	6,85	EU
	120	10	63642534250	7,39	EU
	150	10	63642562580	7,61	MK
80x50x6	40	10	69957360914	7,94	EU
	60	10	63642559718	8,77	EU
	80	10	69957360916	8,98	EU
	120	10	69957360917	9,90	EU
	150	10	63642539947	10,53	EU
	240	50	63642539948	11,4	MK

RUOTE LAMELLARI,
 SPECIALITÀ,
 SPUGNE ABRASIVE

Dimensioni: DIA = Diametro, W = Larghezza, S = Gambo

IT = prodotti Stock Italia (consegna: 3/4 giorni), EU = prodotti Stock Europa (consegna: 10/15 giorni), MK = prodotti da fabbricare

DISCHI SPEEDLOK®

DISCHI A CAMBIO RAPIDO R980

BEST +++++



SUPPORTO: poliestere peso Y
 ABRASIVO: SG® ceramico con additivo antisurriscaldamento
 APPLICAZIONE: particolarmente indicato per elevata rimozione di acciai inossidabili e metalli in genere



ATTACCO TR (MASCHIO)

DIA (mm)	GRANA	IMBALLO	CODICE	PREZZO (€)	STOCK
25	36	25	66261094895	0,79	EU
	50	25	66254402096	0,79	EU
	60	25	66261038811	0,79	EU
38	36	50	63642597033	1,18	EU
	50	50	63642597034	1,09	EU
	60	50	63642597037	1,09	EU
	80	50	63642597038	1,09	EU
	120	100	66261043380	1,09	EU
50	36	50	63642597039	1,39	EU
	50	50	63642597045	1,19	EU
	60	50	63642597050	1,19	EU
	80	50	63642597052	1,19	EU
	100	25	66261043383	1,19	EU
	120	25	66261043386	1,19	EU
75	36	50	63642597053	1,81	EU
	50	50	63642597057	1,63	EU
	60	50	63642597060	1,63	EU
	80	50	63642597062	1,63	EU
	120	25	66261043392	1,63	EU

RUOTE LAMELLARI,
SPECIALITÀ,
SPUGNE ABRASIVE



ATTACCO TS (FEMMINA)

DIA (mm)	GRANA	IMBALLO	CODICE	PREZZO (€)	STOCK
25	36	25	66254402097	0,79	EU
	50	25	66254402098	0,79	EU
	60	25	66261094680	0,79	EU
38	36	50	69957390693	1,18	EU
	50	50	69957390694	1,09	EU
	60	50	69957390695	1,09	EU
	80	50	69957390696	1,09	EU
	120	100	66261043379	1,09	EU
50	36	50	69957390698	1,39	EU
	50	50	69957390699	1,19	EU
	60	50	63642595458	1,19	EU
	80	50	63642595459	1,19	EU
	120	25	66261043384	1,19	EU
75	36	50	69957390702	1,81	EU
	50	50	69957390703	1,63	EU
	60	50	63642595463	1,63	EU
	80	50	63642595464	1,63	EU
	120	25	66261043424	1,63	EU

RUOTE LAMELLARI,
 SPECIALITÀ,
 SPUGNE ABRASIVE

Dimensioni: DIA = Diametro

IT = prodotti Stock Italia (consegna: 3/4 giorni), EU = prodotti Stock Europa (consegna: 10/15 giorni), MK = prodotti da fabbricare

DISCHI SPEEDLOK®

BETTER +++++

DISCHI A CAMBIO RAPIDO R822



SUPPORTO: cotone peso X
 ABRASIVO: ossido di zirconio
 APPLICAZIONE: particolarmente indicato per acciai inossidabili



ATTACCO TR (MASCIO)

DIA (mm)	GRANA	IMBALLO	CODICE	PREZZO (€)	STOCK
50	36	50	63642560882	0,93	EU
	50	50	69957389455	0,79	EU
	60	50	63642556396	0,79	EU
	80	50	63642560884	0,79	EU
	120	50	63642560885	0,79	EU
75	36	50	63642560886	1,19	EU
	50	50	69957389465	1,09	EU
	60	50	63642560887	1,09	EU
	80	50	63642560888	1,09	EU



ATTACCO TS (FEMMINA)

DIA (mm)	GRANA	IMBALLO	CODICE	PREZZO (€)	STOCK
38	36	50	63642549604	0,79	EU
	50	50	66261138622	0,73	EU
	60	50	63642549607	0,73	EU
	80	50	63642549606	0,73	EU
50	36	50	63642549747	0,93	EU
	50	50	69957360306	0,79	EU
	60	50	63642549748	0,79	EU
	80	50	63642549749	0,79	EU
	120	25	66261115917	0,79	EU
75	36	50	63642549605	1,19	EU
	50	50	69957360307	1,09	EU
	60	50	63642539858	1,09	EU
	80	50	69957360313	1,09	EU

RUOTE LAMELLARI,
 SPECIALITÀ,
 SPUGNE ABRASIVE

DISCHI A CAMBIO RAPIDO RV71

GOOD +++



SUPPORTO: cotone peso X
ABRASIVO: ossido di alluminio
APPLICAZIONE: indicati per tutte le applicazioni; particolare resistenza alle estremità



ATTACCO TR (MASCHIO)

DIA (mm)	GRANA	IMBALLO	CODICE	PREZZO (€)	STOCK
50	120	50	63642586689	0,66	EU
	180	50	63642586691	0,66	EU
	240	50	63642586694	0,66	EU
	320	50	63642586695	0,66	EU
75	120	50	63642586735	0,97	EU
	180	50	63642586738	0,97	EU



ATTACCO TS (FEMMINA)

DIA (mm)	GRANA	IMBALLO	CODICE	PREZZO (€)	STOCK
50	120	50	63642586671	0,66	EU
	180	50	63642586675	0,66	EU
	240	50	63642586680	0,66	EU
	320	50	63642586681	0,66	EU
75	120	50	63642586708	0,97	EU
	180	50	63642586712	0,97	EU
	240	50	63642586715	0,97	EU
	320	50	63642586718	0,97	EU

RUOTE LAMELLARI,
SPECIALITÀ,
SPUGNE ABRASIVE

Dimensioni: DIA = Diametro

IT = prodotti Stock Italia (consegna: 3/4 giorni), EU = prodotti Stock Europa (consegna: 10/15 giorni), MK = prodotti da fabbricare

MINIDISCHI LAMELLARI

BETTER ++++

DISCHI LAMELLARI A CAMBIO RAPIDO



SUPPORTO: cotone peso X

ABRASIVO: ossido di zirconio

APPLICAZIONE: la costruzione a disco lamellare conferisce una maggior durata e una elevata asportazione



ATTACCO TR (MASCHIO)

DIA (mm)	GRANA	IMBALLO	CODICE	PREZZO (€)	STOCK
50	40	10	66261180892	5,73	EU
	60	10	66261180893	5,73	EU
	80	10	66261180894	5,73	EU
75	40	10	63642527476	7,78	EU
	60	10	66261180904	7,78	EU
	80	10	63642527482	7,78	EU

RUOTE LAMELLARI,
SPECIALITÀ,
SPUGNE ABRASIVE

BETTER ++++

DISCHI LAMELLARI FLEXI A CAMBIO RAPIDO



SUPPORTO: cotone peso X

ABRASIVO: ossido di zirconio

APPLICAZIONE: la costruzione a disco lamellare conferisce una maggior durata e in questa versione flessibile anche una buona finitura essendo il disco più conformabile alle superfici di lavoro



ATTACCO TR (MASCHIO)

DIA (mm)	GRANA	IMBALLO	CODICE	PREZZO (€)	STOCK
50	40	10	66261180889	5,73	EU
	60	10	66261180890	5,73	EU
	80	10	66261180891	5,73	EU

ACCESSORI PER DISCHI SPEEDLOK®

PLATORELLI PER ATTACCO TR (MASCHIO)



DIA (mm)	DENSITÀ	IMBALLO	MAX RPM	GOMMA CON GAMBO 6mm	PREZZO (€)	STOCK
25	Medium	1	40000	63642556628	13,42	EU
38	Medium	1	30000	63642556629	13,42	EU
50	Medium	1	30000	07660717817	15,41	EU
	Hard	1	30000	63642586931	15,41	EU
75	Medium	1	20000	63642556631	17,10	EU
	Hard	1	20000	66254401460	17,10	EU



DIA (mm)	DENSITÀ	IMBALLO	MAX RPM	PLASTICA ATTACCO M14 PER SMERIGLIATRICI	PREZZO (€)	STOCK
75	Medium	1	20000	63642557133	17,63	EU

PLATORELLI PER ATTACCO TS (FEMMINA)



DIA (mm)	DENSITÀ	IMBALLO	MAX RPM	GOMMA CON GAMBO 6mm	PREZZO (€)	STOCK
25	Medium	1	40000	07660718963	13,42	EU
38	Medium	1	30000	07660707032	13,42	EU
50	Medium	1	30000	63642501157	15,41	EU
75	Medium	1	20000	07660707384	17,10	EU
	Hard	1	20000	63642586932	17,10	EU



Dimensioni: DIA = Diametro

IT = prodotti Stock Italia (consegna: 3/4 giorni), EU = prodotti Stock Europa (consegna: 10/15 giorni), MK = prodotti da fabbricare

SPIRABANDS

SPIRABANDS R980

BEST +++++



SUPPORTO: poliestere peso Y

ABRASIVO: ceramicato con additivo antisurriscaldamento

APPLICAZIONE: particolarmente indicato per acciai inossidabili e operazioni di elevata rimozione di materiale

DxH (mm)	GRANA	IMBALLO	CODICE	PREZZO (€)	STOCK
22x20	36	100	66254402665	0,72	EU
	60	100	66261192992	0,66	EU
45x30	36	100	66254402667	1,42	EU
	60	100	66261031600	1,28	EU

SPIRABANDS R822

BEST +++++



SUPPORTO: cotone peso X

ABRASIVO: ossido di zirconio

APPLICAZIONE: particolarmente indicato per acciai inossidabili

DxH (mm)	GRANA	IMBALLO	CODICE	PREZZO (€)	STOCK
10x20	80	100	63642539862	0,35	EU
13x25	50	100	63642528507	0,45	EU
	80	100	63642528508	0,43	EU
15x30	50	100	63642528509	0,48	EU
	80	100	63642528496	0,46	EU
22x20	36	100	63642539865	0,47	EU
	50	100	63642528497	0,45	EU
	60	100	63642539866	0,44	EU
	80	100	63642539867	0,43	EU
25x25	36	100	63642528510	0,65	EU
	50	100	63642528511	0,63	EU
	80	100	63642528512	0,60	EU
30x30	36	100	63642566870	0,71	EU
	50	100	63642535053	0,69	EU
	60	100	63642545925	0,66	EU
	80	100	63642545926	0,65	EU
45x30	36	100	63642528498	0,96	EU
	50	100	63642528514	0,88	EU
	60	100	63642545928	0,84	EU
	80	100	63642528515	0,82	EU
60x30	36	100	63642536541	1,10	EU
	50	100	63642539765	1,03	EU
	80	100	63642539766	0,96	EU

ACCESSORI PER SPIRABANDS

MANDRINI

DxH (mm)	ATTACCO	IMBALLO	CODICE	PREZZO (€)	STOCK
10x20	Perno D. 6	10	07660717573	13,06	EU
13x25	Perno D. 6	1	07660705185	14,64	EU
15x30	Perno D. 6	1	07660705182	15,20	EU
22x20	Perno D. 6	1	63642562578	16,50	EU
25x25	Perno D. 6	1	07660705183	16,97	EU
30x30	Perno D. 6	1	07660707918	17,21	EU
45x30	Perno D. 6	1	07660705196	21,50	EU
60x30	Perno D. 6	1	07660717631	27,80	EU

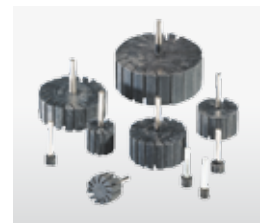

RUOTE LAMELLARI,
SPECIALITÀ,
SPUGNE ABRASIVE

Dimensioni: D = Diametro, H = Altezza

IT = prodotti Stock Italia (consegna: 3/4 giorni), EU = prodotti Stock Europa (consegna: 10/15 giorni), MK = prodotti da fabbricare

SPECIALITÀ

BEST +++++

BLAZE CARTRIDGE ROLLS R980



SUPPORTO: poliestere peso Y

ABRASIVO: ceramicato con additivo antisurriscaldamento

APPLICAZIONE: prodotti indicati per la rimozione di bave e saldature in posizioni difficilmente raggiungibili. Ideali per acciai inossidabili e metalli duri.

CARTRIDGE ROLLS CILINDRICI

DxLxB (mm)	GRANA	CODICE PERNO	IMBALLO	CODICE	PREZZO (€)	STOCK
6x38x3,2	60	CRM5	100	66261194384	0,70	EU
	80	CRM5	100	66261194394	0,70	EU
	120	CRM5	100	66261194397	0,70	EU
13x38x3,2	60	CRM5	100	66261194393	1,12	EU
	80	CRM5	100	66261194396	1,12	EU
	120	CRM5	100	66261194399	1,12	EU

CARTRIDGE ROLLS CONICI

DxLxB (mm)	GRANA	CODICE PERNO	IMBALLO	CODICE	PREZZO (€)	STOCK
10x38x3,2	60	CRM5	100	66261194481	0,95	EU
	80	CRM5	100	66261194490	0,95	EU
	120	CRM5	100	66261194491	0,95	EU

CARTRIDGE ROLLS R230

GOOD +++



SUPPORTO: cotone peso X
ABRASIVO: ossido di alluminio
APPLICAZIONE: per la rimozione di acciaio e metalli in posizioni difficilmente raggiungibili

CARTRIDGE ROLLS CILINDRICI

DxLxB (mm)	GRANA	CODICE PERNO	IMBALLO	CODICE	PREZZO (€)	STOCK
10x25x3,2	80	CRM4	100	63642556812	0,65	EU
10x38x3,2	60	CRM5	100	63642556687	0,80	EU
13x38x3,2	60	CRM5	100	66261181251	0,95	EU
	80	CRM5	100	63642556694	0,95	EU
19x50x4,8	60	CRM8	100	69957386966	1,25	EU

CARTRIDGE ROLLS CONICI

DxLxB (mm)	GRANA	CODICE PERNO	IMBALLO	CODICE	PREZZO (€)	STOCK
10x25x3,2	60	CRM4	100	63642556703	0,65	EU
13x38x3,2	80	CRM5	100	63642556733	0,80	EU
	120	CRM5	100	63642556734	0,80	EU

PERNI PER CARTRIDGE ROLLS

DxL (mm)	CODICE PERNO	IMBALLO	CODICE	PREZZO (€)	STOCK
3,2x19	CRM4	1	63642556790	3,85	EU
3,2x25	CRM5	1	63642556791	3,85	EU
4,8x38	CRM8	1	63642556794	5,25	EU



RUOTE LAMELLARI,
 SPECIALITÀ,
 SPUGNE ABRASIVE

Dimensioni: D = Diametro, L = Lunghezza, B = Foro
 IT = prodotti Stock Italia (consegna: 3/4 giorni), EU = prodotti Stock Europa (consegna: 10/15 giorni), MK = prodotti da fabbricare

SPECIALITÀ

KIT DI CARTRIDGE ROLL

Contengono 122 pezzi delle forme e dimensioni più popolari.

BEST +++++

	IMBALLO	CODICE	PREZZO (€)	STOCK
BLAZE R980	1	66261071558	140,00	EU



GOOD +++

	IMBALLO	CODICE	PREZZO (€)	STOCK
ALOX R230	1	63642557136	107,00	EU



RUOTE LAMELLARI,
SPECIALITÀ,
SPUGNE ABRASIVE

CONI R822

BETTER +++++



METALLO
ALU



CALZATURE

SUPPORTO: cotone

ABRASIVO: zirconio

APPLICAZIONE: questo prodotto, montato su supporti in gomma, è ideale per l'utilizzo su componenti con forme irregolari

D ₁ xD ₂ xH (mm)	GRANA	IMBALLO	CODICE	PREZZO (€)	STOCK
20x14x63	36	100	66261176761	1,25	EU
	50	100	66261176657	1,25	EU
	80	100	66261176656	1,25	EU
	120	100	66261176540	1,25	EU
36x22x60	36	100	63642520987	1,42	EU
	50	100	63642536572	1,42	EU
	80	100	63642545922	1,42	EU
	120	100	66261176703	1,42	EU

SUPPORTI PER CONI

DIM D ₁ xD ₂ xH (mm)	IMBALLO	CODICE	PREZZO (€)	STOCK
20x14x63	1	07660740439	7,15	EU
36x22x63	1	07660740441	11,79	EU



SPUGNE ABRASIVE

SPUGNE SOFT TOUCH 1 LATO ABRASIVO

BETTER ++++

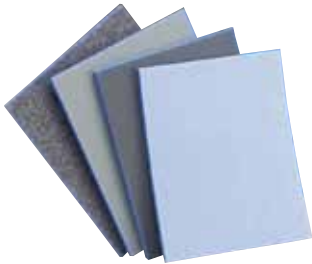

APPLICAZIONE

Spugna molto flessibile, ideale per la superfinitura e lucidatura di metalli, vernici, legno

LxWxH (mm)	GRANA	IMBALLO	CODICE	PREZZO (€)	STOCK
140x115x6	Medium	20	63642550599	1,44	EU
	Fine	20	63642550601	1,44	EU
	Super Fine	20	63642550602	1,44	EU
	Ultra Fine	20	63642550603	1,44	EU
	Super Fine	20	63642550604	1,44	EU

SPUGNE CON 2 LATI ABRASIVI

BETTER ++++



APPLICAZIONE

Spugna flessibile, ideale per finitura di vernici, legno, ceramiche e plastica

LxWxH (mm)	GRANA	IMBALLO	CODICE	PREZZO (€)	STOCK
98x123x12.5	Grossa (60)	60	07660717578	0,90	EU
	Grossa (60)	250	07660719341	0,90	EU
	Media (100)	60	07660705187	0,90	EU
	Fine (180)	60	07660705188	0,90	EU

Dimensioni: D₁ = Diametro maggiore, D₂ = Diametro minore, L = Lunghezza, W = Larghezza, H = Altezza
 IT = prodotti Stock Italia (consegna: 3/4 giorni), EU = prodotti Stock Europa (consegna: 10/15 giorni), MK = prodotti da fabbricare

SPUGNE ABRASIVE

BETTER ++++

SPUGNE CON 4 LATI ABRASIVI



APPLICAZIONE

Spugna semirigida, ideale per lavorazioni di sgrossatura e finitura a secco e ad umido di legno, vernici, stucchi e plastica

LxWxH (mm)	GRANA	IMBALLO	CODICE	PREZZO (€)	STOCK
66x100x26	Grossa (60)	60	07660717579	0,90	EU
	Media (100)	60	07660705189	0,90	EU
	Fine (180)	60	07660705190	0,90	EU

Dimensioni: L = Lunghezza, W = Larghezza, H = Altezza

IT = prodotti Stock Italia (consegna: 3/4 giorni), EU = prodotti Stock Europa (consegna: 10/15 giorni), MK = prodotti da fabbricare

DISCHI SEMIFLESSIBILI

CPA DISCS Q200 OSSIDO DI ALLUMINIO



BEST +++++



APPLICAZIONE

Prodotto ideale per lavorazioni di elevata asportazione di acciai inossidabili, alluminio e metalli in genere

BOMBATI

DIAxH (mm)	GRANA	IMBALLO	CODICE	PREZZO (€)	STOCK
 127x22	24	25	07660717653	5,85	EU
	36	25	07660717654	5,85	EU
	60	25	07660717655	5,85	EU
 180x22	24	25	07660717647	7,74	EU
	36	25	07660717648	7,74	EU
	60	25	07660717650	7,74	EU

Dimensioni: DIA = Diametro, H = Altezza

IT = prodotti Stock Italia (consegna: 3/4 giorni), EU = prodotti Stock Europa (consegna: 10/15 giorni), MK = prodotti da fabbricare

DISCHI SEMIFLESSIBILI

CPA DISCS Q400 CARBURO DI SILICIO



BEST +++++



APPLICAZIONE

Prodotto ideale per lavorazioni di elevata asportazione di marmo, granito e calcestruzzo

SAGOMATI/CONVESSI

DIAxH (mm)	GRANA	IMBALLO	CODICE	PREZZO (€)	STOCK
 127x22	24	25	07660705207	5,85	EU
	36	25	07660707946	5,85	EU
	60	25	07660718494	5,85	EU
	80	25	07660707948	5,85	EU
 180x22	16	25	07660705202	7,74	EU
	24	25	07660705203	7,74	EU
	36	25	07660705204	7,74	EU
	60	25	07660705205	7,74	EU

PIANI

DIAxH (mm)	GRANA	IMBALLO	CODICE	PREZZO (€)	STOCK
 127x22	16	25	07660707935	5,85	EU
	24	25	07660707937	5,85	EU

BETTER ++++

CPA DISCS CP FLEX CARBURO DI SILICIO



APPLICAZIONE

Prodotto ideale per lavorazioni di elevata asportazione di marmo, granito e calcestruzzo

PIANI

DIAxH (mm)	GRANA	IMBALLO	CODICE	PREZZO (€)	STOCK
 115x22	24	25	66623316306	3,35	IT
	36	25	66623319429	3,35	IT
 127x22	24	25	07660719292	4,88	EU
	36	25	07660719293	4,88	EU
	60	25	07660719294	4,88	EU
	80	25	07660719295	4,88	EU
 180x22	24	25	07660719296	6,16	EU
	36	25	07660719297	6,16	EU
	60	25	07660719298	6,16	EU
	80	25	07660719299	6,16	EU

ACCESSORI

PLATORELLI IN NYLON

DIA (mm)	DENSITÀ	ATTACCO	IMBALLO	CODICE	PREZZO (€)	STOCK
115	Hard	M14	5	69957382828	11,83	EU
125	Hard	M14	5	69957382829	13,02	EU
180	Hard	M14	5	69957382830	17,45	EU

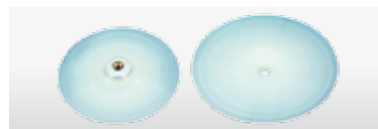

DISCHI SEMIFLESSIBILI, FRESE, SPAZZOLE

Dimensioni: DIA = Diametro, H = Altezza

IT = prodotti Stock Italia (consegna: 3/4 giorni), EU = prodotti Stock Europa (consegna: 10/15 giorni), MK = prodotti da fabbricare

FRESE AL CARBURO

XTREM



METALLO
ALU

CARATTERISTICHE

- Rivestimento TiAlN (Titanium Aluminium Nitride)
- Testa in carburo di tungsteno
- Disponibili in una vasta gamma di taglienti
- Disponibili in una vasta gamma di forme

VANTAGGI

- Evacuazione dei trucioli facilitata
- Maggiore resistenza all'usura dei taglienti
- Minor riscaldamento dell'utensile
- Riduzione della pressione di taglio grazie ad un miglior sistema di lubrificazione
- Ideale per le applicazioni sui materiali più duri
- Prodotto idoneo per applicazioni ad alte velocità ed alte temperature
- Lunga durata
- Taglienti affilati per un'alta produttività e una durata maggiore
- Polivalente

BEST +++++

STANDARD



METALLO
ALU

CARATTERISTICHE

- Testa in carburo di tungsteno
- Disponibilità di una vasta gamma di taglienti
- Disponibili in una vasta gamma di forme

VANTAGGI

- Prodotto idoneo per applicazioni ad alte velocità ed alte temperature
- Lunga durata
- Taglienti affilati per un'alta produttività e una durata maggiore
- Polivalente

BETTER ++++

GAMMA PRODOTTI

Istruzioni per l'uso						
<ul style="list-style-type: none"> ● Altamente raccomandato ○ Raccomandato 						
TAGLIENTE	D DOPPIO TAGLIENTE	DTECH DOPPIO TAGLIENTE RINFORZATO	ALU ALLUMINIO	DF* DOPPIO TAGLIENTE FINE	BC* ROMPI TRUCIOLO	S* SEMPLICE
CARATTERISTICHE	Design tagliente universale Vibrazioni ridotte Applicazioni su metalli ferrosi	Asportazione più veloce Taglienti rinforzati Applicazioni su metalli ferrosi	Sbavatura di componenti in alluminio e plastiche Taglienti rinforzati Facile evacuazione del truciolo	Per operazioni di finitura Applicazioni su metalli duri	Sbavatura in generale Per applicazioni su acciai con elevato modulo elastico	Operazioni generiche di sbavo Finitura liscia ed uniforme Applicazioni su metalli in generale
XTREM						
Acciaio	●	●				
Acciaio temprato	○					
Acciaio inox	○	●				
Ghisa	○	●				
Titanio		○	●			
Nichel	●	○				
Rame / leghe di rame	●	●				
Alluminio			●			
Plastiche			●			
STANDARD						
Acciaio	●	●		●	●	●
Acciaio temprato	●			●		●
Acciaio inox	●	●		●	●	●
Ghisa	●	●		●	●	●
Titanio	●	●	●	●		●
Nichel	●	●		●		●
Rame / leghe di rame	●	●		●	●	●
Alluminio			●			
Plastiche			●			
Cemento				●		●

* Prodotti MAKE

DISCHI SEMIFLESSIBILI, FRESE, SPAZZOLE

GAMMA PRODOTTI

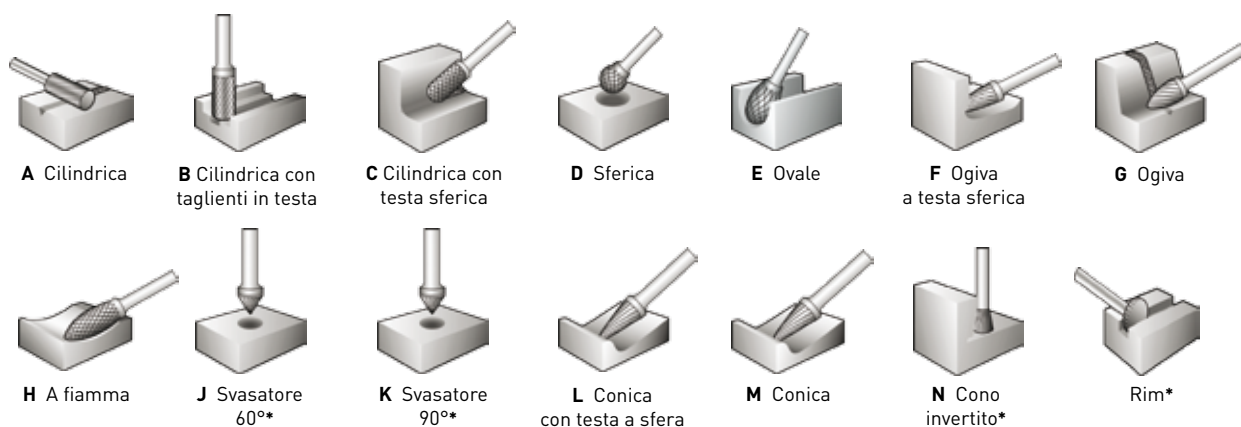

*Prodotti MAKE

LETTURA DELLA DESCRIZIONE

A	16,0	x	25,0	6x65	DTECH
Forma	Diametro della testa		Lunghezza della testa	Diametro dello stelo e lunghezza totale della fresa (OL)	Tipo di tagliente
	D_1		L_1	$D_2 + L_2$	

DISCHI SEMIFLESSIBILI, FRESE, SPAZZOLE

VELOCITÀ MASSIME OPERATIVE

MATERIALE	\emptyset	\emptyset	\emptyset	\emptyset	\emptyset
	3mm	6mm	10mm	12mm	16mm
Acciaio	60000-90000	45000-90000	30000-40000	22500-30000	18000-24000
Acciaio temprato	60000-90000	30000-45000	19000-30000	15000-22500	12000-18000
Acciaio inox	60000-90000	30000-45000	19000-30000	15000-22500	12000-18000
Ghisa	45000-90000	22500-60000	15000-40000	11000-30000	9000-24000
Titanio	60000-90000	30000-45000	19000-30000	15000-22500	12000-18000
Nichel	60000-90000	30000-45000	19000-30000	15000-22500	12000-18000
Rame / leghe di rame	45000-90000	22500-60000	15000-40000	11000-30000	9000-24000
Alluminio	30000-90000	15000-70000	10000-50000	7000-38000	6000-30000
Plastiche	30000-90000	15000-70000	10000-50000	7000-38000	6000-30000
Cemento	60000-90000	30000-45000	19000-30000	15000-22500	12000-18000

* Prodotti MAKE

Dimensioni: D^1 = Diametro Testa, L^1 = Lunghezza Testa, D^2 = Diametro Gambo, L^2 = Lunghezza Gambo
 IT = prodotti Stock Italia (consegna: 3/4 giorni), EU = prodotti Stock Europa (consegna: 10/15 giorni), MK = prodotti da fabbricare

FRESE AL CARBURO

FORMA A CILINDRICA



D ¹ xL ¹ xD ² xL ² (mm)	TAGLIENTE	TIPO	IMBALLO	CODICE	PREZZO (€)	STOCK
3x14x3x38	D	STANDARD	5	63642586518	9,07	EU
6x19x6x50	D	XTREM	1	69957383214	23,54	EU
	D	STANDARD	1	60157638141	16,43	EU
6x19x6x50	ALU	STANDARD	5	07660739836	18,17	MK
	D	STANDARD	1	60157638143	19,17	EU
10x19x6x65	ALU	XTREM	1	69957383216	39,63	EU
	ALU	STANDARD	1	60157638195	28,93	EU
	D	XTREM	5	69957383215	30,30	MK
	D	STANDARD	1	60157638144	21,77	EU
10x19x6x65	DTECH	STANDARD	1	63642586447	21,63	EU
	D	STANDARD	1	63642535764	42,17	EU
10x25x6x162	D	STANDARD	1	63642535764	42,17	EU
12x25x6x70	ALU	XTREM	5	69957383220	42,37	MK
	ALU	STANDARD	1	63642586517	37,17	EU
	D	XTREM	1	69957383219	34,10	EU
	D	STANDARD	1	07660707808	30,75	EU
	DTECH	STANDARD	5	60157638173	31,05	MK
16x25x6x70	D	STANDARD	1	60157638148	41,83	EU
16x25x8x70	ALU	STANDARD	5	63642586453	41,83	MK
	D	STANDARD	5	07660739835	41,83	MK
	DTECH	STANDARD	5	66254477144	41,83	MK

DISCHI SEMIFLESSIBILI, FRESE, SPAZZOLE

FORMA B CILINDRICA CON TAGLIENTE IN TESTA



D ¹ xL ¹ xD ² xL ² (mm)	TAGLIENTE	TIPO	IMBALLO	CODICE	PREZZO (€)	STOCK
3x14x3x38	D	STANDARD	1	60157638140	9,67	EU
6x19x6x50	ALU	STANDARD	5	07660739840	18,91	MK
	D	STANDARD	1	63642586641	17,57	EU
8x19x6x65	D	STANDARD	1	07660707804	23,19	EU
8x19x6x175	D	STANDARD	1	63642535757	53,22	EU
10x19x6x65	ALU	STANDARD	1	07660739845	36,68	EU
	D	STANDARD	1	60157638145	24,37	EU
	DTECH	STANDARD	5	07660739844	24,53	MK
12x25x6x70	ALU	STANDARD	1	63642586623	37,17	EU
	D	STANDARD	1	60157638147	35,61	EU
	DTECH	STANDARD	1	60157638174	36,09	EU
16x25x6x70	D	STANDARD	1	60157638190	48,56	EU
16x25x8x70	ALU	STANDARD	5	63642586627	48,56	MK
	D	STANDARD	5	63642586630	48,56	MK

FRESE AL CARBURO

FORMA C CILINDRICA A TESTA SFERICA



METALLO
ALU - INOX



D ¹ xL ¹ xD ² xL ² (mm)	TAGLIENTE	TIPO	IMBALLO	CODICE	PREZZO (€)	STOCK
3x13x3x38	D	STANDARD	1	63642586710	9,67	EU
6x13x6x162	D	STANDARD	5	63642535773	48,80	MK
6x19x6x50	ALU	STANDARD	5	63642586703	21,64	MK
	D	XTREM	1	69957383234	26,11	EU
	D	STANDARD	1	60157638150	18,99	EU
8x19x6x65	D	STANDARD	1	60157638151	19,31	EU
	DTECH	STANDARD	5	63642586709	19,31	MK
10x19x6x65	ALU	XTREM	5	69957383239	30,36	MK
	ALU	STANDARD	1	60157638182	29,76	EU
	D	XTREM	1	69957383236	29,72	EU
	D	STANDARD	1	60157638152	21,19	EU
	DTECH	XTREM	5	69957383238	38,46	MK
	DTECH	STANDARD	1	07660739841	21,82	EU
12x19x6x65	D	STANDARD	1	60157638153	28,69	EU
12x25x6x70	ALU	XTREM	5	69957383278	49,67	MK
	ALU	STANDARD	1	07660707846	40,80	EU
	D	XTREM	1	69957383241	38,90	EU
	D	STANDARD	1	60157638154	29,57	EU
	DTECH	XTREM	5	69957383277	38,30	MK
	DTECH	STANDARD	1	60157638175	30,03	EU
16x25x6x70	D	STANDARD	1	60157638191	42,57	EU
16x25x8x70	ALU	STANDARD	5	63642586650	49,76	MK
	D	STANDARD	5	07660739846	42,54	MK
	DTECH	STANDARD	5	63642586688	42,54	MK

DISCHI
SEMIFLESSIBILI,
FRESE, SPAZZOLE

FORMA D SFERICA



METALLO
ALU - INOX



D ¹ xL ¹ xD ² xL ² (mm)	TAGLIENTE	TIPO	IMBALLO	CODICE	PREZZO (€)	STOCK
4x3,6X3x45	S	STANDARD	5	66261053130	19,74	MK
6x5x6x155	D	STANDARD	5	63642535770	46,83	MK
6x5,4x6x50	D	STANDARD	1	60157638166	17,96	EU
8x7,2x6x52	D	STANDARD	1	60157638167	17,01	EU
10x9x6x53	D	XTREM	1	69957383279	25,14	EU
	D	STANDARD	1	07660707832	17,96	EU
12x10,8x6x55	D	XTREM	1	69957383281	33,75	EU
	D	STANDARD	1	69957383148	23,30	EU

FORMA E OVALE



D ¹ xL ¹ xD ² xL ² (mm)	TAGLIENTE	TIPO	IMBALLO	CODICE	PREZZO (€)	STOCK
6x10x6x50	D	STANDARD	1	63642586892	19,71	EU
8x13x6x58	D	STANDARD	5	07660739849	20,35	MK
10x16x6x60	D	STANDARD	1	60157638159	23,00	EU
12x22x6x67	D	STANDARD	1	60157638162	32,86	EU

FORMA F OGIVA A TESTA SFERICA



D ¹ xL ¹ xD ² xL ² (mm)	TAGLIENTE	TIPO	IMBALLO	CODICE	PREZZO (€)	STOCK
6x16x6x50	ALU	STANDARD	5	07660739858	20,86	MK
	D	STANDARD	1	63642586955	20,25	EU
10x19x6x65	ALU	STANDARD	1	63642586951	29,76	EU
	D	STANDARD	1	60157638170	22,60	EU
	DTECH	STANDARD	5	07660739860	22,50	MK
12x25x6x70	ALU	XTREM	1	69957383303	43,99	EU
	ALU	STANDARD	1	60157638181	35,11	EU
	D	XTREM	1	69957383301	37,07	EU
	D	STANDARD	1	60157638171	24,77	EU
	DTECH	XTREM	1	69957383302	38,30	EU
	DTECH	STANDARD	1	60157638179	28,20	EU
12x25x8x70	D	STANDARD	1	60157638172	24,77	EU
16x25x6x70	D	STANDARD	1	63642586952	42,81	EU

FORMA G OGIVA



D ¹ xL ¹ xD ² xL ² (mm)	TAGLIENTE	TIPO	IMBALLO	CODICE	PREZZO (€)	STOCK
6x16x6x50	D	XTREM	5	69957383305	26,44	MK
	D	STANDARD	1	60157638164	19,31	EU
8x19x6x65	D	STANDARD	5	63642586974	23,16	MK
10x19x6x65	D	XTREM	1	69957383307	30,36	EU
	D	STANDARD	1	60157638165	21,82	EU
12x25x6x70	D	STANDARD	1	07660707829	29,47	EU

Dimensioni: D¹ = Diametro Testa, L¹ = Lunghezza Testa, D² = Diametro Gambo, L² = Lunghezza Gambo
 IT = prodotti Stock Italia (consegna: 3/4 giorni), EU = prodotti Stock Europa (consegna: 10/15 giorni), MK = prodotti da fabbricare

FRESE AL CARBURO

FORMA H FIAMMA



D ¹ xL ¹ xD ² xL ² (mm)	TAGLIENTE	TIPO	IMBALLO	CODICE	PREZZO (€)	STOCK
8x19x6x65	D	STANDARD	1	60157638160	22,46	EU
12x32x6x77	D	XTREM	1	69957383312	48,35	EU
	D	STANDARD	1	63642587971	39,47	EU

FORMA L CONICA CON TESTA SFERICA



D ¹ xL ¹ xD ² xL ² (mm)	TAGLIENTE	TIPO	IMBALLO	CODICE	PREZZO (€)	STOCK
6x16x5x50	D	STANDARD	5	60157638156	19,86	MK
	ALU	STANDARD	5	63642587095	31,33	MK
	D	XTREM	5	69957383313	26,96	MK
8x19x6x69	D	STANDARD	1	63642587104	29,22	EU
10x27x6x75	ALU	STANDARD	5	63642587058	33,99	MK
	D	STANDARD	1	63642587100	31,84	EU
	DTECH	STANDARD	5	63642587061	30,88	MK
12x30x6x75	ALU	XTREM	1	69957383325	47,28	EU
	ALU	STANDARD	1	63642587101	45,57	EU
	D	XTREM	1	69957383320	39,68	EU
	D	STANDARD	1	63642587102	31,98	EU
	DTECH	XTREM	5	69957383321	41,25	MK
	DTECH	STANDARD	1	63642587067	30,80	EU

FORMA M CONICA



D ¹ xL ¹ xD ² xL ² (mm)	TAGLIENTE	TIPO	IMBALLO	CODICE	PREZZO (€)	STOCK
6x19x6x50	D	XTREM	5	69957383326	25,36	MK
	D	STANDARD	1	63642587137	18,79	EU
6x25x6x50	D	STANDARD	5	63642587138	19,46	MK
10x16x6x65	D	STANDARD	1	63642587133	25,41	EU
12x22x6x70	D	XTREM	1	69957383328	36,35	EU
	D	STANDARD	1	60157638149	27,47	EU

Dimensioni: D¹ = Diametro Testa, L¹ = Lunghezza Testa, D² = Diametro Gambo, L² = Lunghezza Gambo
 IT = prodotti Stock Italia (consegna: 3/4 giorni), EU = prodotti Stock Europa (consegna: 10/15 giorni), MK = prodotti da fabbricare

KIT MINIFRESE STANDARD

BETTER ++++



GAMBO 3MM - TAGLIENTE D

FORMA	D ¹ xL ¹ xD ² xL ² (mm)	IMBALLO	CODICE	PREZZO (€)	STOCK	
A	3x14x3x38	1	63642586518	9,07	EU	
B	3x14x3x38	1	60157638140	9,67	EU	
C	3x13x3x38	1	63642586710	9,67	EU	
D	3x2,7x3x38	1	63642586859	9,67	EU	
E	3x5x3x38	1	63642586891	9,67	EU	
F	3x14x3x38	5	63642586953	9,67	MK	
G	3x14x3x38	5	60157638163	9,67	MK	
H	3x8x3x38	5	63642587009	9,67	MK	
L	3x8x3x38	5	63642587090	9,67	MK	
M	3x11x3x38	1	63642587134	9,07	EU	
				CODICE KIT	PREZZO (€)	STOCK
				07660708056	90,87	MK

KIT FRESE STANDARD

BETTER ++++



GAMBO 6MM - TAGLIENTE DTECH

FORMA	D ¹ xL ¹ xD ² xL ² (mm)	IMBALLO	CODICE	PREZZO (€)	STOCK	
A	10x19x6x65	1	63642586447	21,63	EU	
A	12x25x6x70	5	60157638173	31,05	MK	
C	10x19x6x65	5	07660739841	21,82	MK	
C	12x25x6x70	5	60157638175	30,03	MK	
D	12x10,8x6x55	5	63642586836	24,87	MK	
E	10x16x6x60	5	63642586882	22,46	MK	
F	12x25x6x70	5	60157638179	28,20	MK	
G	10x19x6x65	5	63642586957	20,36	MK	
G	12x25x6x70	5	60157638178	29,47	MK	
L	12x30x6x75	1	63642587067	30,80	EU	
				CODICE KIT	PREZZO (€)	STOCK
				07660739870	235,02	MK

SPAZZOLE PER MACCHINE DA BANCO

CIRCOLARI FORMA WHB

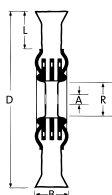

FILO IN ACCIAIO ONDULATO - 1 RANGO

DxBxA (mm)	RANGO	Ø FILO	L	IMBALLO	CODICE	PREZZO (€)	STOCK
100x11x12	1Rx20	0,30	T22	30	66254406455	7,88	MK
125x11x12	1Rx20	0,30	T34	1	66254406454	8,36	EU
150x13x12	1Rx32	0,30	T34	20	66254406453	10,07	MK
180x13x12	1Rx50,8	0,30	T33	20	66254406452	11,52	MK
200x13x12	1Rx50,8	0,30	T43	1	66254406451	15,47	EU

FILO IN ACCIAIO ONDULATO - 2/3 RANGHI

DxBxA (mm)	RANGO	Ø FILO	L	IMBALLO	CODICE	PREZZO (€)	STOCK
75x15x20	2Rx20	0,30	T20	1	66254406399	11,04	EU
100x20x20	2Rx30	0,30	T24	1	66254406284	11,59	EU
100x28x20	3Rx30	0,30	T24	30	66254406283	15,82	MK
125x24x20	2Rx30	0,30	T36	1	66254406282	12,19	EU
150x18x32	2Rx50,8	0,30	T27	1	66254406265	16,00	EU
150x29x32	2Rx50,8	0,30	T27	1	66254406264	17,11	EU
180x22x32	2Rx50,8	0,30	T42	1	66254406263	21,63	EU
180x28x32	2Rx50,8	0,30	T42	1	66254406259	20,65	EU
200x26x32	2Rx80	0,30	T40	1	66254406255	26,48	EU
200x36x32	3Rx80	0,30	T40	1	66254406243	41,10	EU
250x32x50,8	2Rx100	0,30	T50	1	66254406241	45,19	EU
300x32x50,8	2Rx100	0,30	T60	30	66254406240	48,48	MK
150x29x32	2Rx50,8	0,50	T27	30	66254406239	21,91	MK
180x28x32	2Rx50,8	0,50	T42	30	66254406237	27,50	MK
200x26x32	2Rx80	0,50	T40	1	66254406216	24,83	EU
250x38x50,8	3Rx100	0,50	T50	1	66254406214	48,58	EU

FILO IN ACCIAIO INOX ONDULATO - 2/3 RANGHI

DxBxA (mm)	RANGO	Ø FILO	L	IMBALLO	CODICE	PREZZO (€)	STOCK
125x24x20	2Rx30	0,30	T36	30	66254406208	30,44	MK
150x18x32	2Rx50,8	0,30	T27	1	66254406206	40,62	EU
150x29x32	2Rx50,8	0,30	T27	1	66254406203	42,46	EU
180x22x32	2Rx50,8	0,30	T42	20	66254406199	51,95	MK
180x28x32	3Rx50,8	0,30	T42	1	66254406196	54,34	EU
200x26x32	2Rx80	0,30	T40	1	66254406187	62,00	EU

SPAZZOLE PER SMERIGLIATRICI ANGOLARI

CIRCOLARI FORMA WHB

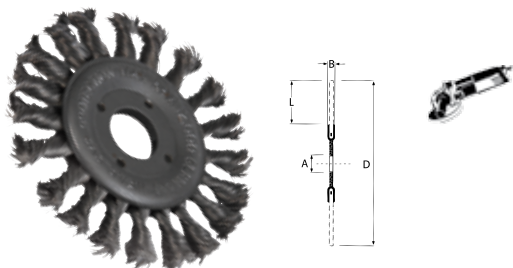

FILO IN ACCIAIO RITORTO

DxBxA (mm)	Ø FILO	L	IMBALLO	CODICE	PREZZO (€)	STOCK
100x11x22,2	0,35	T22	1	66254406185	10,62	EU
115x11x22,2	0,35	T23	30	66254406180	10,79	MK
125x13x22,2	0,35	T28	1	66254406178	12,75	EU
178x15x22,2	0,35	T35	20	66254406175	21,23	MK
115x11xM14	0,35	T23	1	66254406173	14,90	EU
125x13xM14	0,35	T28	1	66254406172	17,34	EU
100x11x22,2	0,50	T22	30	66254406170	10,62	MK
115x11x22,2	0,50	T23	1	66254406167	10,79	EU
125x13x22,2	0,50	T28	1	66254406166	12,75	EU
150x12x22,2	0,50	T34	1	66254406164	16,00	EU
178x15x22,2	0,50	T35	1	66254406163	21,23	EU
115x11xM14	0,50	T23	1	66254406160	14,90	EU
125x13xM14	0,50	T28	1	66254406158	17,34	EU
178x15xM14	0,50	T44	1	66254406155	21,23	EU

FILO IN ACCIAIO INOX RITORTO

DxBxA (mm)	Ø FILO	L	IMBALLO	CODICE	PREZZO (€)	STOCK
115x11x22,2	0,50	T23	1	66254406153	17,34	EU
125x11x22,2	0,50	T23	30	66254410928	25,67	MK
178x15x22,2	0,50	T35	1	66254406152	43,59	EU

Dimensioni: D = Diametro, B = Spessore, A = Foro, L = Lunghezza Filo

IT = prodotti Stock Italia (consegna: 3/4 giorni), EU = prodotti Stock Europa (consegna: 10/15 giorni), MK = prodotti da fabbricare

SPAZZOLE PER SMERIGLIATRICI ANGOLARI

CONICHE FORMA BEB

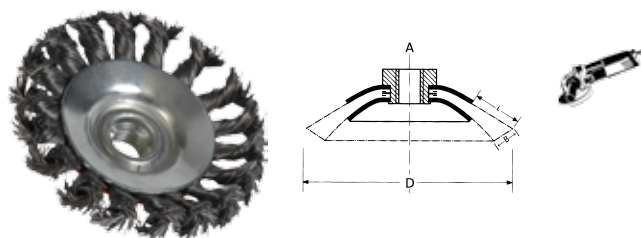

FILO IN ACCIAIO RITORTO

DxBxA (mm)	Ø FILO	L	IMBALLO	CODICE	PREZZO (€)	STOCK
100x13xM14	0,50	T20	1	66254406149	9,72	EU
115x15xM14	0,50	T27,5	1	66254406147	12,95	EU

FILO IN ACCIAIO INOX RITORTO

DxBxA (mm)	Ø FILO	L	IMBALLO	CODICE	PREZZO (€)	STOCK
100x10xM14	0,50	T20	1	66254406146	15,67	EU
115x15xM14	0,50	T27,5	1	66254406144	19,10	EU



FILO IN ACCIAIO ONDULATO

DxBxA (mm)	Ø FILO	L	IMBALLO	CODICE	PREZZO (€)	STOCK
100x13xM14	0,30	T20	1	66254406142	10,81	EU
115x15xM14	0,50	T27,5	10	66254406109	12,69	MK

DISCHI
SEMIFLESSIBILI,
FRESE, SPAZZOLE

Dimensioni: D = Diametro, B = Spessore, A = Foro, L = Lunghezza Filo

IT = prodotti Stock Italia (consegna: 3/4 giorni), EU = prodotti Stock Europa (consegna: 10/15 giorni), MK = prodotti da fabbricare

A TAZZA FORMA CPB

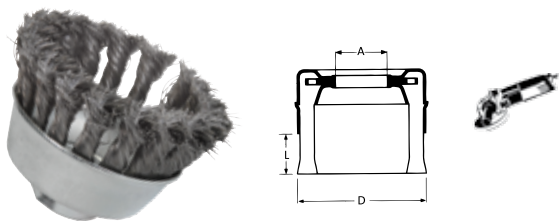

FILO IN ACCIAIO RITORTO

DxA (mm)	Ø FILO	L	IMBALLO	CODICE	PREZZO (€)	STOCK
65xM14	0,35	T20	1	66254406104	8,63	EU
80xM14	0,35	T25	1	66254406102	15,33	EU
100xM14	0,35	T25	1	66254406099	19,12	EU
120xM14	0,35	T25	10	66254406097	20,93	MK
65xM14	0,50	T20	1	66254406095	8,31	EU
80xM14	0,50	T25	1	66254406094	14,76	EU
100xM14	0,50	T25	1	66254406088	17,14	EU
120xM14	0,50	T25	10	66254406084	20,93	MK

FILO IN ACCIAIO INOX RITORTO

DxA (mm)	Ø FILO	L	IMBALLO	CODICE	PREZZO (€)	STOCK
65xM14	0,50	T20	1	66254406068	16,16	EU
80xM14	0,50	T20	1	66254406067	34,12	EU
100xM14	0,50	T20	30	66254406065	43,30	MK



FILO IN ACCIAIO ONDULATO

DxA (mm)	Ø FILO	L	IMBALLO	CODICE	PREZZO (€)	STOCK
60xM14	0,30	T16	1	66254406058	5,40	EU
75xM14	0,30	T20	1	66254406055	8,28	EU
80xM14	0,30	T25	1	66254406054	9,93	EU
100xM14	0,30	T30	1	66254406053	11,52	EU
125xM14	0,30	T35	1	66254406050	16,55	EU
150xM14	0,30	T55	1	66254406049	24,28	EU
80xM14	0,50	T25	35	66254406048	10,62	MK
100xM14	0,50	T30	35	66254406041	15,35	MK

FILO IN ACCIAIO INOX ONDULATO

DxA (mm)	Ø FILO	L	IMBALLO	CODICE	PREZZO (€)	STOCK
60xM14	0,30	T16	1	66254406037	7,38	EU
80xM14	0,30	T25	1	66254404868	18,35	EU

SPAZZOLE PER TRAPANI ELETTRICI

CON PERNO FORMA WHB

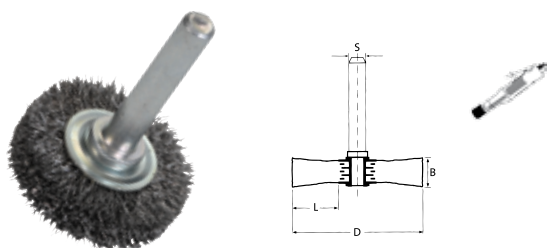

FILO IN ACCIAIO ONDULATO

DxBxG (mm)	Ø FILO	L	IMBALLO	CODICE	PREZZO (€)	STOCK
20x4x6	0,20	T3	10	66254404872	5,22	EU
20x9x6	0,20	T6,5	10	66254404903	7,87	EU
30x6x6	0,20	T6,5	10	66254404875	3,35	EU
30x9x6	0,20	T6,5	10	66254404876	5,03	EU
40x9x6	0,20	T9	10	66254404879	3,51	EU
40x13,5x6	0,20	T9	10	66254404904	5,54	EU
50x10x6	0,20	T12,5	10	66254404880	4,30	EU
50x15x6	0,20	T12,5	10	66254404881	6,37	EU
60x10x6	0,20	T17,5	10	66254404884	4,88	EU
60x15x6	0,20	T17,5	10	66254404885	7,62	EU
70x10x6	0,20	T19	10	66254404886	4,98	EU
70x15x6	0,20	T19	10	66254404887	7,73	EU
80x10x6	0,20	T19	10	66254404889	5,78	EU
80x20x6	0,20	T19	10	66254404905	8,34	EU
50x10x6	0,30	T12,5	10	66254404891	4,30	EU
50x15x6	0,30	T12,5	10	66254404893	6,37	EU
60x10x6	0,30	T17,5	30	66254404894	4,88	MK
60x15x6	0,30	T17,5	10	66254404897	7,62	EU
60x20x6	0,30	T17,5	30	66254411025	4,98	MK
70x15x6	0,30	T19	10	66254404900	5,78	EU
70x20x6	0,30	T19	10	66254404899	7,73	EU
80x20x6	0,30	T19	30	66254404907	8,34	MK

DISCHI
SEMIFLESSIBILI,
FRESE, SPAZZOLE

FILO IN ACCIAIO INOX ONDULATO

DxBxG (mm)	Ø FILO	L	IMBALLO	CODICE	PREZZO (€)	STOCK
30x9x6	0,20	T6,5	10	66254404909	4,21	EU
40x9x6	0,20	T9	10	66254404910	6,42	EU
40x13,5x6	0,20	T9	10	66254404912	12,98	MK
50x10x6	0,20	T12,5	10	66254404915	6,67	EU
50x15x6	0,20	T12,5	10	66254405238	8,85	EU
60x10x6	0,20	T17,5	10	66254405269	7,78	EU
60x15x6	0,20	T17,5	10	66254405270	13,80	EU
70x10x6	0,20	T19	10	66254405271	8,51	EU
70x15x6	0,20	T19	10	66254405390	14,35	MK
80x20x6	0,20	T19	10	66254405392	15,11	MK
60x10x6	0,30	T17,5	10	66254405393	7,78	EU
60x15x6	0,30	T17,5	10	66254405394	13,80	MK
70x10x6	0,30	T19	10	66254405395	8,51	EU
70x15x6	0,30	T19	10	66254405396	14,35	EU
80x20x6	0,30	T19	10	66254405398	15,11	EU



FILO IN OTTONE ONDULATO

DxBxG (mm)	Ø FILO	L	IMBALLO	CODICE	PREZZO (€)	STOCK
30x9x6	0,20	T6,5	10	66254405400	3,38	MK
40x9x6	0,20	T9	10	66254405401	4,87	MK
50x15x6	0,20	T12,5	10	66254405397	5,30	EU
60x15x6	0,20	T17,5	10	66254405402	7,98	MK
70x15x6	0,20	T19	10	66254405403	8,85	MK
80x20x6	0,20	T19	10	66254405405	10,53	EU



FILO IN ACCIAIO RITORTO

DxBxG (mm)	Ø FILO	L	IMBALLO	CODICE	PREZZO (€)	STOCK
70x15x6	0,35	T15	12	66254405406	9,93	EU
70x15x6	0,50	T15	12	66254405407	9,93	EU

Dimensioni: D = Diametro, B = Spessore, G = Gambo, L = Lunghezza Filo

IT = prodotti Stock Italia (consegna: 3/4 giorni), EU = prodotti Stock Europa (consegna: 10/15 giorni), MK = prodotti da fabbricare

SPAZZOLE PER TRAPANI ELETTRICI

CON PERNO FORMA ENB

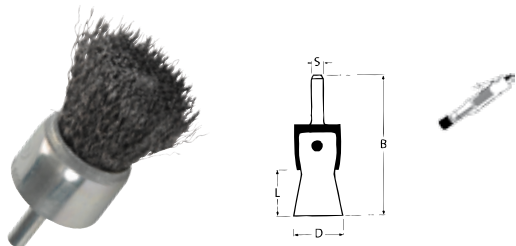

FILO IN ACCIAIO ONDULATO

DxBxG (mm)	Ø FILO	L	IMBALLO	CODICE	PREZZO (€)	STOCK
12x60x6	0,20	T20	12	66254405408	3,92	EU
17x65x6	0,20	T22	12	66254405409	4,16	EU
12x60x6	0,30	T20	12	66254405410	3,41	EU
17x65x6	0,30	T22	12	66254405411	3,75	EU
24x68x6	0,30	T25	12	66254405412	4,97	EU
30x68x6	0,30	T25	12	66254405413	4,97	EU

FILO IN ACCIAIO INOX ONDULATO

DxBxG (mm)	Ø FILO	L	IMBALLO	CODICE	PREZZO (€)	STOCK
12x60x6	0,30	T20	12	66254405414	3,89	EU
17x65x6	0,30	T22	12	66254405415	5,08	EU
24x68x6	0,30	T25	12	66254405418	6,70	MK
30x68x6	0,30	T25	12	66254405419	10,26	EU



FILO IN ACCIAIO RITORTO - ALTA VELOCITÀ DI UTILIZZO

DxBxG (mm)	Ø FILO	L	IMBALLO	CODICE	PREZZO (€)	STOCK
19x68x6	0,35	T28	12	66254405421	16,18	EU
22x68x6	0,35	T28	12	66254405422	19,86	MK
28x68x6	0,50	T28	12	66254405423	23,17	EU

FILO IN ACCIAIO ONDULATO - ALTA VELOCITÀ DI UTILIZZO

DxBxG (mm)	Ø FILO	L	IMBALLO	CODICE	PREZZO (€)	STOCK
19x68x6	0,25	T28	30	66254405424	20,52	MK
22x68x6	0,25	T28	12	66254405425	24,76	EU



FILO IN OTTONE

DxBxG (mm)	Ø FILO	L	IMBALLO	CODICE	PREZZO (€)	STOCK
24x68x6	0,30	T28	12	66254405427	5,47	EU

FILO IN OTTONE ONDULATO

DxBxG (mm)	Ø FILO	L	IMBALLO	CODICE	PREZZO (€)	STOCK
50x63x6	0,30	T20	10	66254405428	7,38	MK
70x68x6	0,30	T25	10	66254405429	8,53	MK
10x120x6	0,30	T20	10	66254405430	4,68	EU

Dimensioni: D = Diametro, B = Spessore, G = Gambo, L = Lunghezza Filo
 IT = prodotti Stock Italia (consegna: 3/4 giorni), EU = prodotti Stock Europa (consegna: 10/15 giorni), MK = prodotti da fabbricare

SPAZZOLE PER UTILIZZO MANUALE

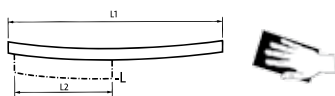

CORPO IN PLASTICA FORMA HCB

FILO IN ACCIAIO ONDULATO

L'xL²xL (mm)	Ø FILO	IMBALLO	CODICE	PREZZO (€)	STOCK
265x140x25	0,30	6	66254405470	1,40	EU

FILO IN ACCIAIO INOX ONDULATO

L'xL²xL (mm)	Ø FILO	IMBALLO	CODICE	PREZZO (€)	STOCK
265x140x25	0,30	6	66254405471	2,51	EU



FILO IN OTTONE ONDULATO

L'xL²xL (mm)	Ø FILO	IMBALLO	CODICE	PREZZO (€)	STOCK
265x140x25	0,30	6	66254405473	1,40	EU

PER TUBI E CALDAIE FORMA TUB

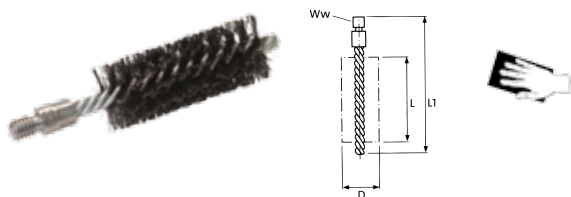

DxLxL¹ (mm)	Ø FILO	FILETTO	IMBALLO	CODICE	PREZZO (€)	STOCK
10x80x115	0,20	M6	10	66254405504	10,51	MK
12x80x115	0,20	M6	10	66254405506	7,95	MK
16x80x115	0,20	M6	10	66254405507	7,95	MK
20x80x115	0,20	M6	10	66254405628	7,95	MK
20x100x160	0,20	1/2" BSW	10	66254405630	8,92	MK
25x100x160	0,20	1/2" BSW	5	66254405631	7,02	EU
30x100x160	0,30	1/2" BSW	5	66254405632	7,02	MK
32x100x160	0,30	1/2" BSW	5	66254405634	7,02	EU
38x100x160	0,30	1/2" BSW	5	66254405637	7,02	MK
44x100x160	0,30	1/2" BSW	5	66254405641	7,27	MK
50x100x160	0,40	1/2" BSW	5	66254405647	7,48	EU
63x100x160	0,40	1/2" BSW	5	66254405649	7,67	MK
69x100x160	0,40	1/2" BSW	5	66254405652	10,01	MK
75x100x160	0,40	1/2" BSW	5	66254405656	10,80	MK
82x100x160	0,40	1/2" BSW	5	66254411027	12,04	MK

DISCHI
SEMIFLESSIBILI,
FRESE, SPAZZOLE

Dimensioni: D = Diametro, L = Lunghezza Filo, L¹ = Lunghezza totale, L² = Lunghezza parte operativa
IT = prodotti Stock Italia (consegna: 3/4 giorni), EU = prodotti Stock Europa (consegna: 10/15 giorni), MK = prodotti da fabbricare

SPAZZOLE PER UTILIZZO MANUALE

PER TUBI E CALDAIE FORMA ACB



IN ACCIAIO ONDULATO

DxLxL ¹ (mm)		Ø FILO	IMBALLO	CODICE	PREZZO (€)	STOCK
6x100x300	+ manico	0,10	20	66254405662	6,08	MK
8x100x300	+ manico	0,10	20	66254405696	6,08	MK
10x100x300	+ manico	0,10	20	66254405706	6,08	EU
12x100x300	+ manico	0,10	20	66254405704	6,08	EU
15x100x300	+ manico	0,10	20	66254405712	6,08	EU
18x100x300	+ manico	0,10	20	66254405713	6,08	EU
20x100x300	+ manico	0,20	20	66254405715	6,08	EU
25x100x300	+ manico	0,20	20	66254405717	6,08	EU



IN NYLON

DxLxL ¹ (mm)		Ø FILO	IMBALLO	CODICE	PREZZO (€)	STOCK
6x100x300	+ manico	0,20	20	66254405732	2,44	EU
8x100x300	+ manico	0,20	20	66254405733	2,44	MK
10x100x300	+ manico	0,20	20	66254405734	2,44	MK
12x100x300	+ manico	0,20	20	66254405735	2,44	MK
15x100x300	+ manico	0,20	20	66254405737	2,61	EU
18x100x300	+ manico	0,25	20	66254405739	2,61	MK
20x100x300	+ manico	0,25	20	66254405740	2,61	MK
25x100x300	+ manico	0,25	20	66254405742	2,72	MK

DISCHI
SEMIFLESSIBILI,
FRESE, SPAZZOLE

VARIE FORMA SPB



CON FILO IN ACCIAIO

BxL ¹ (mm)	RANGO	L	IMBALLO	CODICE	PREZZO (€)	STOCK
300x60	20Rx6	T75	1	66254405744	32,03	MK
210x60	17Rx6	T30	1	66254405745	12,23	MK

Dimensioni: D = Diametro, B = Spessore, L = Lunghezza Filo, L¹ = Lunghezza totale

IT = prodotti Stock Italia (consegna: 3/4 giorni), EU = prodotti Stock Europa (consegna: 10/15 giorni), MK = prodotti da fabbricare

TAMPONI E ROTOLI

TAMPONI

GOOD +++



APPLICAZIONE

Ideale per pulitura leggera e finitura di fondi, vernici e metalli in genere

WxL (mm)	CODICE CAP	GRANA	IMBALLO	CODICE	PREZZO (€)	STOCK
150x230	F2302	Extra Cut A	40**	63642557491	2,94	EU
	F2300	Medium A	60**	63642557493	2,10	EU
	F2401	Fine A	60*	66261018286	1,53	EU
	F2504	Very Fine A - Lunga durata	60*	66261018287	1,53	EU
	F2510	Applicazioni universali Clean & Scour A	60*	66261018288	1,09	EU
	F4300	Medium S	60**	66261039806	2,10	EU
	F4804	Ultra Fine S	60*	63642557494	1,53	EU
	F2801	Micro Fine A	60*	63642557277	1,53	EU
	F0001	Bianco per pulitura		20	66261018283	0,97
120x280	F2309	Medium A	20	07660769567	2,10	IT
	F2401	Fine A	20	07660769526	1,53	IT
	F2504	Very Fine A - Lunga durata	25	66254470982	1,53	IT
	F4804	Ultra Fine S	30	66261084310	1,53	IT
230x280	F2504	Very Fine A - Lunga durata	35	66261018291	3,06	EU
	F4807	Ultra Fine S	35	66261018292	3,06	EU

* Nella confezione pacchetti da 20 tamponi

** Nella confezione termoretraibile da 10 tamponi

PRETAGLIATI

WxL (mm)	CODICE CAP	GRANA	IMBALLO	CODICE	PREZZO (€)	STOCK
150x230	F2504	Very Fine A	60*	66261018293	1,53	EU
	F4807	Ultra Fine S	60*	66261018294	1,53	EU
	F2504	Very Fine A - Flex	60*	66261058000	74,55***	IT
	F4807	Ultra Fine S - Flex	60*	66261058002	74,55***	IT
	F2802	Micro Fine A - Flex	30*	66261058005	37,28***	IT

* Nella confezione pacchetti da 20 tamponi

*** Il prezzo si intende per imballo - nell'ordine specificare la quantità di imballi e non di pezzi singoli

THIN FLEX PRETAGLIATI

WxL (mm)	CODICE CAP	GRANA	IMBALLO	CODICE	PREZZO (€)	STOCK
150x230	F2543	Very Fine A - Lunga durata	100	63642506166	0,95	EU
	F4614	Ultra Fine S	100	63642506167	0,95	EU

Dimensioni: W = Larghezza, L = Lunghezza

IT = prodotti Stock Italia (consegna: 3/4 giorni), EU = prodotti Stock Europa (consegna: 10/15 giorni), MK = prodotti da fabbricare

TAMPONI E ROTOLI

GOOD +++

ROTOLI



APPLICAZIONE

Ideale per pulitura leggera e finitura di fondi, vernici e metalli in genere

WxL (mm)	CODICE CAP	GRANA	IMBALLO	CODICE	PREZZO (€)	STOCK
100mmx10M	F2300	Medium A	2	63642557499	58,55	EU
	F2401	Fine A	2	66261018300	39,37	EU
	F2520	Very Fine A	2	63642557738	39,37	EU
	F2504	Very Fine A - Lunga durata	2	66261018301	39,37	EU
	F2801	Micro Fine A	2	63642557500	39,37	EU
	F4804	Ultra Fine S	2	63642557501	39,37	EU
115mmx10M	F2520	Very Fine A	2	63642557739	45,27	EU
	F2504	Very Fine A - Lunga durata	2	63642587694	45,27	EU
	F4804	Ultra Fine S	2	63642557503	45,27	EU
120mmx10M	F2523	General Purpose	2	63642515571	50,29	EU
125mmx10M	F2300	Medium A	2	63642557504	70,25	EU
	F2401	Fine A	2	66261018307	47,23	EU
	F2520	Very Fine A	2	63642557740	47,23	EU
	F2504	Very Fine A - Lunga durata	2	66261018308	47,23	EU
	F4804	Ultra Fine S	2	63642557506	47,23	EU

NASTRI

SURFACE BLENDING

GOOD +++



BearTex®

APPLICAZIONE

Questi prodotti in BearTex sono rinforzati con una speciale rete di fibre di nylon che ne incrementa la resistenza alla trazione, portando a un ridotto allungamento. Forniscono un'unica combinazione di aggressività e finitura per rimozione di difetti superficiali, rimozione di piccole bave, di ruggine e ossidi e armonizzazione della superficie.

NASTRI PER LIME PNEUMATICHE

WxL (mm)	CODICE CAP	GRANA	IMBALLO	CODICE	PREZZO (€)	STOCK
13x457	S2218	A Coarse	10	66261054219	4,98	EU
	S2318	A Medium	10	66261054250	4,52	EU
	S2518	A Very Fine	10	66261054286	4,52	EU
13x610	S2218	A Coarse	10	66261054220	5,72	EU
	S2318	A Medium	10	66261054251	5,20	EU
	S2518	A Very Fine	10	66261054287	5,20	EU
30x533	S2213	A Coarse	10	63642593016	9,95	EU
	S2313	A Medium	10	66261198664	9,05	EU
	S2513	A Very Fine	10	69957387893	9,05	EU

NASTRI STRETTI

WxL (mm)	CODICE CAP	GRANA	IMBALLO	CODICE	PREZZO (€)	STOCK
50x2000	S2313	A Medium	10	66261021104	31,45	EU
	S2513	A Very Fine	10	66261021107	31,45	EU
75x2000	S2213	A Coarse	10	66261021108	47,25	EU
	S2313	A Medium	10	66261021109	42,95	EU
	S2513	A Very Fine	10	66261021110	42,95	EU

Altre dimensioni da fabbricare - richiedere quotazione al Customer Service

Dimensioni: W = Larghezza, L = Lunghezza

IT = prodotti Stock Italia (consegna: 3/4 giorni), EU = prodotti Stock Europa (consegna: 10/15 giorni), MK = prodotti da fabbricare

DISCHI PER SMERIGLIATRICI ANGOLARI

BLAZE RAPID STRIP SUPPORTO FIBRA DI VETRO

BEST +++++



BLAZE
RAPID STRIP

APPLICAZIONE

Questa evoluzione del disco Rapid Strip contiene dell'abrasivo ceramicato e per questo garantisce un'ottima asportazione e una finitura satinata allo stesso tempo. Da utilizzare per sverniciare, eliminare ruggine, ma anche in alternativa al lamellare per leghe leggere.

DIAxH (mm)	CODICE CAP	IMBALLO	MAX RPM	CODICE	PREZZO (€)	STOCK
115x22	R9101	10	12000	66623303783	10,16	EU
125x22	R9101	10	11000	66623303916	12,07	EU
178x22	R9101	10	8000	66623303920	20,38	EU

RAPID STRIP SUPPORTO FIBRA DI VETRO

GOOD +++



RAPID STRIP

APPLICAZIONE

Decapaggio di metalli, eliminazione ruggine e vernice. Adatto per la preparazione alla saldatura ed alla verniciatura.

DIAxH (mm)	CODICE CAP	IMBALLO	MAX RPM	CODICE STRIPPA	PREZZO (€)	STOCK
115x22	R4101S	5	11000	63642585732	8,66	EU
125x22	R4101S	5	8500	63642585749	10,50	EU
178x22	R4101S	5	6500	63642585750	17,41	EU

BETTER ++++

VORTEX RAPID BLEND SUPPORTO FIBRA DI VETRO



VORTEX
RAPID BLEND

APPLICAZIONE

Rende omogenei ed elimina i segni di sgrossatura lasciati dai dischi lamellari oppure in fibra.

Prepara la superficie prima della lucidatura a specchio.

Armonizza le saldature MIG senza intaccarle eccessivamente.

DIAXSXH (mm)	CODICE CAP	GRANA DENSITÀ	APPLICAZIONE	IMBALLO	MAX RPM	CODICE	PREZZO (€)	STOCK
115x12x22	U2305	VORTEX 3AM	Più conformabile	10	7500	66623392701	18,76	EU
	U2305	VORTEX 5AM	Rimozione saldature TIG	10	12000	66254429268	20,84	EU
125x12x22	U2305	VORTEX 3AM	Più conformabile	10	7500	66623392718	22,28	EU
	U2305	VORTEX 5AM	Rimozione saldature TIG	10	12000	66254496323	24,76	EU

RAPID BLEND SUPPORTO FIBRA DI VETRO

GOOD +++



RAPID BLEND

APPLICAZIONE

La versione in carburo di silicio genera una superficie lucida dopo l'eliminazione di graffi e asperità. Riduce la rugosità preparando la lucidatura a specchio.

La versione in ossido di alluminio è più aggressiva e produce finiture più grezze.

La versione HIGH STRENGTH è particolarmente adatta a superfici disomogenee.

DIAXSXH (mm)	CODICE CAP	GRANA DENSITÀ	APPLICAZIONE	IMBALLO	MAX RPM	CODICE	PREZZO (€)	STOCK
115x12x22	U4401	NEX2SF	Pre-lucidatura	10	12000	66261020546	15,68	EU
	U4401	NEX3SF	Polivalente	10	12000	66254461726	15,68	EU
	U2401	NEX2AF	Polivalente	10	12000	66261020547	15,68	EU
	U2301	NEX2AM	Più aggressivo	10	12000	66261020548	15,68	EU
	F2303	HIGH STRENGTH	Più conformabile	10	12000	66261020549	6,90	EU
125x12x22	U4401	NEX2SF	Pre-lucidatura	10	12000	66254496320	18,78	EU

Dimensioni: DIA = Diametro, S = Spessore, H = Foro

IT = prodotti Stock Italia (consegna: 3/4 giorni), EU = prodotti Stock Europa (consegna: 10/15 giorni), MK = prodotti da fabbricare

DISCHI PER SMERIGLIATRICI ANGOLARI

VORTEX RAPID PREP SUPPORTO VELCRO

BETTER ++++



VORTEX
RAPID PREP

APPLICAZIONE

Velocità di esecuzione incomparabile rispetto a tutti i prodotti analoghi in ossido di alluminio. Riduce fino al 35% le fasi di lavorazione di microsbavatura. Prepara superfici metalliche alla verniciatura o ad altre operazioni di rivestimento senza creare discolorazioni. Particolarmente adatto per acciaio inox, leghe leggere e alluminio.

DIA (mm)	CODICE CAP	GRANA	IMBALLO	CODICE	PREZZO (€)	STOCK
115	S2103	Extra Coarse	25	66623378971	3,25	EU
	S2203	Coarse	25	66623378974	3,25	EU
	S2303	Medium	25	66623378977	3,05	EU
	S2503	Very Fine	25	66623378980	3,05	EU
127	S2103	Extra Coarse	25	66623378972	3,74	EU
	S2203	Coarse	25	66623378975	3,74	EU
	S2303	Medium	25	66623378978	3,51	EU
	S2503	Very Fine	25	66623378981	3,51	EU
178	S2103	Extra Coarse	25	66623378973	6,90	EU
	S2203	Coarse	25	66623378976	6,90	EU
	S2303	Medium	25	66623378979	6,48	EU
	S2503	Very Fine	25	66623334969	6,48	EU

SELEZIONE PRODOTTO

QUALE GRANA DEVO SCEGLIERE?	
GRANA	CARATTERISTICHE E BENEFICI
Extra Coarse	Fornisce una più lunga durata del taglio e la più alta aggressività per preparare la superficie ad una finitura più fine
	Ideale per rimuovere ruggine e ossidi, per eliminare piccole bave da pezzi in alluminio e leghe leggere
Coarse	Ideale dove è richiesta una finitura meno grossolana garantendo comunque un taglio aggressivo
	Rimuove i segni di smerigliatura con grane 60-120
Medium	Rimuove i segni di smerigliatura con grane 120-180
Very Fine	Fornisce una finitura eccellente e uniforme, ideale prima di un rivestimento
	Rimuove i segni di smerigliatura con grane 180-320

BEARTEX

RAPID PREP SUPPORTO VELCRO

GOOD +++



RAPID PREP™

APPLICAZIONE

Preparazione delle superfici alla verniciatura. Rimuove residui di adesivi, guarnizioni, difetti, piccole bave e segni di smerigliatura senza discolorare o creare danni ai pezzi in lavorazione.

DIA (mm)	CODICE CAP	GRANA	IMBALLO	CODICE	PREZZO (€)	STOCK
115	S2108	Extra Coarse	25	66623378983	2,50	EU
	S2208	Coarse	25	66623378984	2,50	EU
	S2308	Medium	25	66623378987	2,35	EU
	S2408	Fine	25	66623378990	2,35	EU
	S2508	Very Fine	25	66623379028	2,35	EU
127	S2108	Extra Coarse	25	66623378982	2,88	EU
	S2208	Coarse	25	66623378985	2,88	EU
	S2308	Medium	25	66623378988	2,70	EU
	S2408	Fine	25	66623378991	2,70	EU
	S2508	Very Fine	25	66623379029	2,70	EU
178	S2108	Extra Coarse	25	66623378965	5,75	EU
	S2208	Coarse	25	66623378986	5,75	EU
	S2308	Medium	25	66623378989	5,40	EU

PLATORELLI PER DISCHI RAPID PREP E VORTEX RAPID PREP VELCRATI

DIA (mm)	DENSITÀ	ATTACCO	IMBALLO	CODICE	PREZZO (€)	STOCK
115	Medium	M14	1	69957382846	13,00	EU
	Medium	5/8"	1	63642595937	13,00	EU
125	Medium	M14	1	69957382841	14,00	EU
	Medium	5/8"	1	63642595938	14,00	EU
178	Medium	M14	1	69957382844	24,00	EU
	Medium	5/8"	1	63642595940	24,00	EU

Dimensioni: DIA = Diametro

IT = prodotti Stock Italia (consegna: 3/4 giorni), EU = prodotti Stock Europa (consegna: 10/15 giorni), MK = prodotti da fabbricare

DISCHI PER SMERIGLIATRICI ANGOLARI

GOOD +++

DISCO RADIALE IN BEARTEX SUPPORTO FIBRA DI VETRO



APPLICAZIONE

Particolarmente indicato per la pulizia e la finitura di superfici metalliche curve e irregolari, grazie all'estrema conformabilità. Prestazioni migliori a bassa velocità.

BearTex®

DIAxH (mm)	CODICE CAP	GRANA	MAX RPM	IMBALLO	CODICE	PREZZO (€)	STOCK
115x22	F2504	A/O Very Fine	4900	10	66254481898	10,56	EU
	F2504	A/O Very Fine con tela grana 120	4900	10	66623311000	11,59	EU

GOOD +++

RAPID POLISH SUPPORTO FIBRA DI VETRO



APPLICAZIONE

Disco lamellare in feltro non abrasivo da utilizzare con pasta o polish abrasivi per lucidature a specchio. Prestazioni migliori a bassa velocità.

RAPIDPOLISH™

DIAxH (mm)	CODICE CAP	GRANA	MAX RPM	IMBALLO	CODICE	PREZZO (€)	STOCK
115x22	F0005	Feltro	7500	5	66254481899	11,18	EU

PASTE PER LUCIDATURA

COLORE	UTILIZZO	IMBALLO	CODICE	PREZZO (€)	STOCK
Marrone	Pulizia materiali molto sporchi	1	07660739107	9,50	EU
Verde	Finitura high gloss	1	07660739108	11,50	EU
Bianco	Lucidatura acciai inox e alluminio	1	07660739109	11,50	EU

DISCHI PER LEVIGATRICI PNEUMATICHE ANGOLARI

BEST **++++**

BLAZE RAPID STRIP ATTACCO RAPIDO



APPLICAZIONE

Questa evoluzione del disco Rapid Strip contiene dell'abrasivo ceramicato e per questo garantisce un'ottima asportazione e una finitura satinata allo stesso tempo. Da utilizzare per sverniciare, eliminare ruggine, ma anche in alternativa agli abrasivi convenzionali per leghe leggere.



ATTACCO TR (MASCHIO)

DIA (mm)	CODICE CAP	GRANA	IMBALLO	CODICE	PREZZO (€)	STOCK
50	R9101	X Coarse SG	25	66623303912	5,93	EU
75	R9101	X Coarse SG	25	66261096557	6,82	EU
100	R9101	X Coarse SG	5	66623303921*	14,13	EU

* Attacco TR+

RAPID STRIP ATTACCO RAPIDO

GOOD **+++**



APPLICAZIONE

Decapaggio di metalli, eliminazione ruggine e vernice. Adatto per la preparazione alla saldatura ed alla verniciatura.

RAPIDSTRIP™



ATTACCO TR (MASCHIO)

DIA (mm)	CODICE CAP	GRANA	IMBALLO	CODICE	PREZZO (€)	STOCK
50	R4101	X Coarse SIC	10	63642556605	4,74	EU
75	R4101	X Coarse SIC	10	63642556624	5,46	EU
100	R4101	X Coarse SIC	5	63642585751*	11,08	EU

* Attacco TR+

Dimensioni: DIA = Diametro, H = Foro

IT = prodotti Stock Italia (consegna: 3/4 giorni), EU = prodotti Stock Europa (consegna: 10/15 giorni), MK = prodotti da fabbricare

DISCHI PER LEVIGATRICI PNEUMATICHE ANGOLARI

BETTER ++++

VORTEX RAPID BLEND ATTACCO RAPIDO

STRUTTURA APERTA



APPLICAZIONE

Preparazione delle superfici ai successivi trattamenti di smaltatura e/o verniciatura. Pulitura e finitura di superfici, stampi. Rimozioni ossidi e ruggine. Non adatto alla rimozione di bave.

VORTEX
RAPID BLEND



ATTACCO TR (MASCHIO)

DIAxS (mm)	CODICE CAP	GRANA	IMBALLO	CODICE	PREZZO (€)	STOCK
25x6	U2311	Medium	100	66254497806	3,54	EU
38x6	U2311	Medium	80	66254497807	3,81	EU
50x6	U2311	Medium	25	66254497067	4,20	EU
75x6	U2311	Medium	25	66254497068	5,14	EU

BETTER ++++

VORTEX RAPID BLEND ATTACCO RAPIDO

STRUTTURA CHIUSA



APPLICAZIONE

Questo disco permette di eliminare piccoli punti di saldatura TIG garantendo un'ottima finitura. Se utilizzato perpendicolare (con un platorello più piccolo del diametro) consente di fare delle leggere sbavature in punti difficilmente raggiungibili.

VORTEX
RAPID BLEND



ATTACCO TR (MASCHIO)

DIAxS (mm)	CODICE CAP	GRANA	IMBALLO	CODICE	PREZZO (€)	STOCK
50x6	U2305	VORTEX 3AM	60	66254428237	5,67	EU
75x3	U2305	VORTEX 5AM	40	66261093556	5,59	EU
	U2305	VORTEX 7AM	40	66261090909	5,59	EU
75x6	U2305	VORTEX 3AM	40	66254428238	6,95	EU
	U2305	VORTEX 5AM	40	66254413661	7,45	EU
	U2305	VORTEX 7AM	40	66254406395	7,45	EU

RAPID BLEND ATTACCO RAPIDO



RAPID BLEND™

APPLICAZIONE

La versione in carburo di silicio genera una superficie lucida dopo l'eliminazione di graffi e asperità. Riduce la rugosità preparando la lucidatura a specchio. La versione in ossido di alluminio è più aggressiva e produce finiture più grezze.



ATTACCO TR (MASCHIO)

DIAxS (mm)	CODICE CAP	GRANA	IMBALLO	CODICE	PREZZO (€)	STOCK
50x6	U2301	2 A Medium	10	63642585684	5,67	EU
	U4401	2 S Fine	10	63642585677	5,67	EU
	U4401	3 S Fine	10	66254473613	5,67	EU
	U4401	4 A Fine	10	63642585679	5,67	EU
	U2301	6 A Medium	10	63642585725	5,97	EU
75x6	U2301	2 A Medium	10	63642585697	6,95	EU
	U4401	2 S Fine	10	63642585691	6,95	EU
	U4401	3 S Fine	10	66254473614	6,95	EU
	U2401	4 A Fine	10	63642585695	6,95	EU
	U2301	6 A Medium	10	63642585726	7,26	EU

DISCHI PER LEVIGATRICI PNEUMATICHE ANGOLARI

BETTER ++++

VORTEX RAPID PREP ATTACCO RAPIDO



VORTEX
RAPID PREP

APPLICAZIONE

Velocità di esecuzione incomparabile rispetto a tutti i prodotti analoghi in ossido di alluminio. Riduce fino al 35% le fasi di lavorazione di microsabatura. Prepara superfici metalliche alla verniciatura o ad altre operazioni di rivestimento senza creare discolorazioni. Particolarmente adatto per acciaio inox, leghe leggere e alluminio.



ATTACCO TR (MASCHIO)

DIA (mm)	CODICE CAP	GRANA	IMBALLO	CODICE	PREZZO (€)	STOCK
50	S2103	Extra Coarse	50	66623378336	1,15	EU
	S2203	Coarse	50	66623378340	1,15	EU
	S2303	Medium	50	66623378342	1,05	EU
	S2403	Fine	50	66623378345	1,05	EU
	S2503	Very Fine	50	66623378347	1,05	EU
75	S2103	Extra Coarse	25	66623378337	2,12	EU
	S2203	Coarse	25	66623378341	2,12	EU
	S2303	Medium	25	66623378343	1,95	EU
	S2403	Fine	25	66623378346	1,95	EU
	S2503	Very Fine	25	66623378348	1,95	EU



ATTACCO TS (FEMMINA)

DIA (mm)	CODICE CAP	GRANA	IMBALLO	CODICE	PREZZO (€)	STOCK
50	S2203	Coarse	50	66623378349	1,15	EU
	S2303	Medium	50	66623378351	1,05	EU
	S2503	Very Fine	50	66623378353	1,05	EU
75	S2203	Coarse	25	66623378350	2,12	EU
	S2303	Medium	25	66623378352	1,95	EU
	S2503	Very Fine	25	66623378354	1,95	EU

RAPID PREP ATTACCO RAPIDO

GOOD +++



RAPIDPREP™

APPLICAZIONE

Preparazione delle superfici alla verniciatura. Rimuove residui di adesivi, guarnizioni, difetti, piccole bave e segni di smerigliatura senza discolorare o creare danni ai pezzi in lavorazione.



ATTACCO TR (MASCHIO)

DIA (mm)	CODICE CAP	GRANA	IMBALLO	CODICE	PREZZO (€)	STOCK
25	S2208	Coarse	50	66623378357	0,47	EU
	S2308	Medium	50	66623378361	0,47	EU
	S2508	Very Fine	50	66623378380	0,47	EU
38	S2208	Coarse	50	66623378358	0,62	EU
	S2308	Medium	50	66623378362	0,62	EU
	S2508	Very Fine	50	66623378371	0,62	EU
50	S2108	Extra Coarse	50	66623378355	0,92	EU
	S2208	Coarse	50	66623378359	0,92	EU
	S2308	Medium	50	66623378363	0,92	EU
	S2408	Fine	50	66623378366	0,92	EU
	S2508	Very Fine	50	66623378372	0,92	EU
75	S2108	Extra Coarse	25	66623378356	1,56	EU
	S2208	Coarse	25	66623378360	1,56	EU
	S2308	Medium	25	66623378364	1,56	EU
	S2408	Fine	25	66623378382	1,56	EU
	S2508	Very Fine	25	66623378373	1,56	EU



ATTACCO TS (FEMMINA)

DIA (mm)	CODICE CAP	GRANA	IMBALLO	CODICE	PREZZO (€)	STOCK
50	S2208	Coarse	50	66623378374	0,92	EU
	S2308	Medium	50	66623378376	0,92	EU
	S2508	Very Fine	50	66623378378	0,92	EU
75	S2208	Coarse	25	66623378375	1,56	EU
	S2308	Medium	25	66623378377	1,56	EU
	S2508	Very Fine	25	66623378379	1,56	EU

Dimensioni: DIA = Diametro

IT = prodotti Stock Italia (consegna: 3/4 giorni), EU = prodotti Stock Europa (consegna: 10/15 giorni), MK = prodotti da fabbricare

DISCHI PER LEVIGATRICI PNEUMATICHE ANGOLARI

GOOD +++

HIGH STRENGTH ATTACCO RAPIDO



APPLICAZIONE

Particolarmente indicato per la pulizia e la finitura di superfici metalliche curve e irregolari.

Elevata resistenza rispetto ai dischi in tessuto non tessuto standard.



ATTACCO TR (MASCHIO)

DIA (mm)	CODICE CAP	GRANA	IMBALLO	CODICE	PREZZO (€)	STOCK
50	F2303	A Medium	50	63642585924	1,30	EU
	F2506	A Very Fine	50	08834163987	1,30	EU
75	F2303	A Medium	50	08834164065	1,65	EU
	F2304	A Very Fine	50	63642585932	1,65	EU

BEARTEX ATTACCO RAPIDO

GOOD +++



APPLICAZIONE

Questi dischi in Beartex supportati garantiscono una buona finitura senza rimozione di materiale.



ATTACCO TS (FEMMINA)

DIA (mm)	CODICE CAP	GRANA	IMBALLO	CODICE	PREZZO (€)	STOCK
50	F2200	A Coarse	25	63642587177	1,30	EU
	F2300	A Medium	25	63642587176	1,30	EU
	F2400	A Fine	25	63642587175	1,30	EU
	F2536	A Very Fine	25	63642587171	1,30	EU

RAPID POLISH ATTACCO RAPIDO

GOOD +++



APPLICAZIONE

Disco in feltro non abrasivo, ideale per la lucidatura. Associato ad una pasta abrasiva può creare un effetto lucido a specchio.

RAPIDPOLISH™



ATTACCO TR (MASCHIO)

DIA (mm)	CODICE CAP	GRANA	IMBALLO	CODICE	PREZZO (€)	STOCK
50	F0004	Feltro	25	63642587165	1,65	EU
75	F0004	Feltro	25	63642587167	2,70	EU

Da utilizzare con paste per lucidatura (vedi pag. 130)

Dimensioni: DIA = Diametro

IT = prodotti Stock Italia (consegna: 3/4 giorni), EU = prodotti Stock Europa (consegna: 10/15 giorni), MK = prodotti da fabbricare

ACCESSORI PER DISCHI SPEEDLOK®

PLATORELLI PER ATTACCO TR (MASCHIO)



DIA (mm)	DENSITÀ	IMBALLO	MAX RPM	GOMMA CON GAMBO 6mm	PREZZO (€)	STOCK
25	Medium	1	40000	63642556628	13,42	EU
38	Medium	1	30000	63642556629	13,42	EU
50	Medium	1	30000	07660717817	15,41	EU
	Hard	1	30000	63642586931	15,41	EU
75	Medium	1	20000	63642556631	17,10	EU
	Hard	1	20000	66254401460	17,10	EU



DIA (mm)	DENSITÀ	IMBALLO	MAX RPM	PLASTICA ATTACCO M14 PER SMERIGLIATRICI	PREZZO (€)	STOCK
75	Medium	1	20000	63642557133	17,63	EU

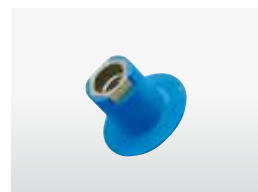

PLATORELLI PER ATTACCO TS (FEMMINA)



DIA (mm)	DENSITÀ	IMBALLO	MAX RPM	GOMMA CON GAMBO 6mm	PREZZO (€)	STOCK
25	Medium	1	40000	07660718963	13,42	EU
38	Medium	1	30000	07660707032	13,42	EU
50	Medium	1	30000	63642501157	15,41	EU
75	Medium	1	20000	07660707384	17,10	EU
	Hard	1	20000	63642586932	17,10	EU



PLATORELLI PER ATTACCO TR+



DIA (mm)	DENSITÀ	IMBALLO	METALLO CON GAMBO 6mm	PREZZO (€)	STOCK
30	-	1	63642586196	13,16	EU

Da utilizzare per dischi a cambio rapido da 100mm con attacco TR+



DISCHI E RUOTE PER SMERIGLIATRICI ASSIALI

RUOTE LAMELLARI CON GAMBO

GOOD +++



APPLICAZIONE

Particolarmente indicate per la omogeneizzazione della satinatura dopo lavorazioni di saldatura o piegatura di alluminio, bronzo, acciaio inossidabile e superfici verniciate.

SOLO BEARTEX

DxLxP (mm)	CODICE CAP	GRANA	IMBALLO	CODICE	PREZZO (€)	STOCK
30x20x6	F2309	Medium A	10	66261032155	7,35	IT
	F2405	Fine A	10	66261032160	7,35	IT
40x20x6	F2309	Medium A	10	66261032156	8,48	IT
	F2405	Fine A	10	66261032161	8,48	IT
60x30x6	F2202	Coarse/Extra Cut	10	66261032167	10,57	IT
	F2309	Medium A	10	66261032157	10,57	IT
	F2401	Fine A	10	63642549650	10,57	EU
	F4401	Fine S	10	63642515902	10,57	EU
	F2501	Very Fine A	10	63642515905	10,57	EU
80x50x6	F2302	Coarse/Extra Cut	10	63642586113	17,07	EU
	F4300	Medium S	10	66261053053	17,07	EU
	F2401	Fine A	10	63642515583	17,07	EU
	F4401	Fine S	10	63642515614	17,07	EU
	F2501	Very Fine A	10	63642515628	17,07	EU
100x50x6	F2401	Fine A	10	63642515903	22,18	EU
	F4401	Fine S	10	63642515904	22,18	EU
	F2501	Very Fine A	10	63642515906	22,18	EU



MISTO LAMELLE DI TELA E BEARTEX

DxLxP (mm)	CODICE CAP	GRANA	GRANA LAMELLE TELA	IMBALLO	CODICE	PREZZO (€)	STOCK
60x30x6	F2401	Fine A	60	10	63642549639	10,57	EU
	F2401	Fine A	100	10	63642549640	10,57	EU
	F2401	Fine A	150	10	63642549641	10,57	EU
80x50x6	F2401	Fine A	60	10	07660705179	17,07	EU
	F2401	Fine A	100	10	63642515544	17,07	EU
	F2401	Fine A	150	10	63642515545	17,07	EU
100x50x6	F2401	Fine A	60	10	63642515907	22,18	EU
	F2401	Fine A	100	10	63642515908	22,18	EU
	F2401	Fine A	150	10	63642515909	22,18	EU

BEARTEX

DISCHI E RUOTE PER SMERIGLIATRICI ASSIALI

DISCHI BLAZE RAPID STRIP

BEST +++++



BLAZE
RAPID STRIP

APPLICAZIONE

Questa evoluzione del disco Rapid Strip contiene dell'abrasivo ceramicato e per questo garantisce un'ottima asportazione e una finitura satinata allo stesso tempo. Da utilizzare per sverniciare, eliminare ruggine e per la finitura di zone saldate.

DISCHI CON FORO

DxSxH (mm)	CODICE CAP	MAX RPM	IMBALLO	CODICE	PREZZO (€)	STOCK
100x13x12	R9101	8000	25	66623304856	9,46	EU
150x13x12	R9101	5500	25	66261099378	15,63	EU
200x13x12	R9101	4500	5	66623393517	24,28	EU



DISCHI CON GAMBO

DxS (mm)	CODICE CAP	MAX RPM	IMBALLO	CODICE	PREZZO (€)	STOCK
100x13 GAMBO 6MM	R9101	8000	5	66623378059	12,71	EU
150x13 GAMBO 8MM	R9101	6000	5	66623334482	18,98	EU

Dimensioni: D = Diametro, S = Spessore, H = Foro

IT = prodotti Stock Italia (consegna: 3/4 giorni), EU = prodotti Stock Europa (consegna: 10/15 giorni), MK = prodotti da fabbricare

DISCHI RAPID STRIP CON FORO

GOOD +++



APPLICAZIONE

Decapaggio di metalli, eliminazione ruggine e vernice.

Adatto per la preparazione alla saldatura e alla verniciatura e per la finitura di zone saldate.

RAPIDSTRIP™

DISCHI CON FORO

DxSxH (mm)	CODICE CAP	MAX RPM	IMBALLO	CODICE	PREZZO (€)	STOCK
100x13x12	R4101	8000	25	63642585700	7,57	EU
150x13x12	R4101	5500	15	63642585703	12,50	EU
200x13x12	R4101	4500	5	63642585704	19,43	EU



DISCHI CON GAMBO (UN UNICO DISCO MONTATO SU GAMBO)

DxS (mm)	CODICE CAP	MAX RPM	IMBALLO	CODICE	PREZZO (€)	STOCK
75x13 GAMBO 6MM	R4101	10000	10	63642557741	9,00	EU
100x13 GAMBO 6MM	R4101	8000	10	63642557742	11,05	EU
150x13 GAMBO 8MM	R4101	6000	10	63642557743	16,50	EU



DISCHI CON GAMBO (DUE DISCHI GEMELLATI MONTATI SU GAMBO)

DxS (mm)	CODICE CAP	MAX RPM	IMBALLO	CODICE	PREZZO (€)	STOCK
75x25 GAMBO 6MM	R4101	10000	5	63642557744	16,65	EU
100x25 GAMBO 6MM	R4101	8000	5	63642557745	18,14	EU
150x25 GAMBO 6MM	R4101	6000	5	63642557746	24,90	EU

DISCHI E RUOTE PER SMERIGLIATRICI ASSIALI

DISCHI UNITIZED

Nome Prodotto Es: 8AC	Densità 2 3 4 5 6 7 8 9 Tenero ↑ ↓ Rigido	Tipo Abrasivo A = Ossido di alluminio S = Carburo di silicio	Grana F = Fine M = Medium C = Coarse
--	---	--	---

BETTER ++++

DISCHI VORTEX RAPID BLEND CON FORO STRUTTURA CHIUSA



VORTEX
RAPID BLEND

APPLICAZIONE

Ideale nella sbavatura medio-leggera, nella rimozione di microbave e per la pulizia della saldatura. La speciale grana abrasiva VORTEX garantisce un taglio aggressivo e un'ottima finitura allo stesso tempo.

Più il prodotto è rigido (VORTEX 7AM) maggiore è l'asportazione.

Più il prodotto è conformabile (VORTEX 3AM) migliore è la finitura.

DxSxH (mm)	CODICE CAP	GRANA/ DENSITÀ	MAX RPM	IMBALLO	CODICE	PREZZO (€)	STOCK
75x3x6	U2305	VORTEX 5AM	18000	40	66261093448	5,20	EU
	U2305	VORTEX 7AM	18000	40	66261191445	5,20	EU
75x6x6	U2305	VORTEX 3AM	18000	40	66254428454	6,39	EU
	U2305	VORTEX 5AM	18000	40	66254414832	7,02	EU
	U2305	VORTEX 7AM	18000	40	66261199696	7,02	EU
75x13x6	U2305	VORTEX 7AM	18000	20	66261080267	10,66	EU
125x6x22	U2305	VORTEX 5AM	9000	20	66254488602	15,40	EU
150x6x25	U2305	VORTEX 5AM	7500	8	66254414167	23,16	EU
	U2305	VORTEX 7AM	7500	8	66254407225	23,16	EU

BEARTEX

Dimensioni: D = Diametro, S = Spessore, H = Foro

IT = prodotti Stock Italia (consegna: 3/4 giorni), EU = prodotti Stock Europa (consegna: 10/15 giorni), MK = prodotti da fabbricare

DISCHI RAPID BLEND CON FORO

GOOD +++



RAPID BLEND™

APPLICAZIONE

La versione in carburo di silicio genera una superficie lucida dopo l'eliminazione di graffi e asperità. Riduce la rugosità preparando la lucidatura a specchio.
 La versione in ossido di alluminio è più aggressiva e produce finiture più grezze.
 Più il prodotto è rigido (es. 8AM) maggiore è l'asportazione.
 Più il prodotto è tenero (es. 2SF) migliore è la finitura.

DxSxH (mm)	CODICE CAP	GRANA/ DENSITA'	MAX RPM	IMBALLO	CODICE	PREZZO (€)	STOCK
50x6x6	U2301	NEX-2AM	18000	20	63642585754	3,40	EU
	U4401	NEX-2SF	18000	20	63642585756	3,40	EU
	U2401	NEX-4AF	22100	20	63642585755	3,40	EU
	U2401	NEX-6AF	22100	20	63642585757	3,91	EU
	U2201	NEX-8AC	22100	20	63642585761	3,91	EU
	U2301	NEX-8AM	22100	20	63642585758	3,91	EU
75x3x6	U2301	NEX-8AM	18100	20	63642585831	4,84	EU
75x6x6	U4401	NEX-2SF	12100	10	63642585768	5,67	EU
	U4401	NEX-3SF	12100	10	63642571113	5,67	EU
	U2401	NEX-4AF	18100	10	63642585766	5,67	EU
	U2401	NEX-6AF	18100	10	63642585771	6,39	EU
	U2201	NEX-8AC	18100	10	63642585776	6,39	EU
	U2301	NEX-8AM	18100	10	63642585774	6,39	EU
125x6x22	U4401	NEX-2SF	6000	20	66254488603	12,21	EU
	U4401	NEX-3SF	6000	20	66254489419	14,27	EU
150x6x13	U2301	NEX-2AM	4500	10	66261019412	17,05	EU
	U4401	NEX-2SF	5000	10	66261019416	17,05	EU
	U4401	NEX-3SF	5000	8	66261016691	20,18	EU
	U2301	NEX-6AM	7500	10	66261019414	21,06	EU
150x6x25	U4401	NEX-2SF	7500	8	66261017050	17,05	EU
	U4401	NEX-3SF	7500	8	66254489421	20,18	EU
150x13x13	U2301	NEX-2AM	4500	5	63642585818	31,93	EU
	U4401	NEX-2SF	5000	5	63642585812	31,93	EU
	U4401	NEX-3SF	5000	4	66261015826	31,93	EU
	U2401	NEX-4AF	7500	5	63642585815	31,93	EU
	U2301	NEX-8AM	7500	5	63642585824	44,63	EU
150x25x13	U4401	NEX-2SF	5000	5	69957350272	40,01	EU
	U2401	NEX-4AF	7500	5	69957350269	54,51	EU
150x25x25	U4401	NEX-2SF	5000	5	63642585795	39,19	EU
	U2401	NEX-4AF	7500	5	63642585792	52,56	EU
	U2301	NEX-6AM	7500	8	66261015989	67,98	EU
200x25x25	U2301	NEX-2AM	3500	5	63642585796	58,66	EU
	U4401	NEX-2SF	4000	5	63642585797	58,66	EU

Altre dimensioni da fabbricare - richiedere quotazione al Customer Service

BEARTEX

DISCHI E RUOTE PER SMERIGLIATRICI ASSIALI

RUOTE UNITIZED CON PERNO



APPLICAZIONE

Ideale per la finitura della superficie interna di un foro.

DxSxH (mm)	CODICE CAP	GRANA/DENSITÀ	IMBALLO	CODICE	PREZZO (€)	STOCK
25x25x5	U4401	NEX 2SF	50	66261014883	3,82	EU
25x25x5	U2301	NEX 6AM	50	66261014908	3,82	EU
Da utilizzare con mandrino			1	66261077832	14,15	EU

DISCHI BEARTEX HIGH STRENGTH

GOOD +++



APPLICAZIONE

Ideale per pulitura leggera di metalli, fondi, vernici e ossidi su macchine portatili.

BearTex®

DxH (mm)	CODICE CAP	GRANA	IMBALLO	CODICE	PREZZO (€)	STOCK
100x8	F2303	A Medium	10	66254429562	2,35	EU
150x12	F2303	A Medium	70	63642585909	4,65	EU
	F2506	A Very Fine	70	63642585912	3,14	EU
200x12	F2303	A Medium	50	63642585915	11,45	EU
	F2506	A Very Fine	50	63642585918	7,89	EU

ACCESSORI PER SMERIGLIATRICI ASSIALI

MANDRINI

Tipo di mandrino	Tipo di Beartex su cui usare il mandrino	DxPxL (mm)	Diametro del disco o ruota in Beartex per questo mandrino	Massimo spessore utilizzabile con questo mandrino	IMBALLO	CODICE	PREZZO (€)	STOCK
MANDRINI CON RONDELLE	DISCHI RAPID STRIP	55x6x40	FINO A 150	13	1	7660707022	4,53	EU
MANDRINI CON RONDELLE	DISCHI RAPID STRIP E RUOTE UNITIZED	55x8x38	FINO A 200	13	1	7660707023	4,97	EU
MANDRINI	RUOTE UNITIZED	6x60	FINO A 75	FINO A 6mm	1	63642586234	9,60	EU
MANDRINI	RUOTE UNITIZED	6x75	FINO A 75	DA 6mm A 12mm	1	63642586236	14,06	EU
MANDRINI	RUOTE UNITIZED	6x85	FINO A 150	DA 12mm A 25mm	1	63642586239	14,06	EU

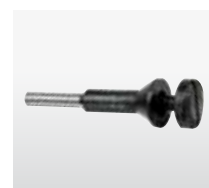

RUOTE PER MACCHINE DA BANCO

RUOTE LAMELLARI CON FLANGIA

GOOD +++



APPLICAZIONE

Particolarmente indicate per la omogeneizzazione della satinatura dopo lavorazioni di saldatura o piegatura di alluminio, bronzo, acciaio inossidabile e superfici verniciate.

DxSxH (mm)	CODICE CAP	GRANA	IMBALLO	CODICE	PREZZO (€)	STOCK
150x50x50	F2212	Coarse A	1	66261083026	23,61	EU
	F2312	Medium A	1	66261082061	23,61	EU
	F2305	Med A Heavy Duty	1	66261083074	30,68	EU
	F2412	Fine A	1	66261083078	21,25	MK
	F2519	Very Fine A	1	66261083082	21,25	MK
	F4612	Ultra Fine S	1	66261083084	23,61	MK
200x50x76	F2212	Coarse A	1	66261083027	37,50	EU
	F2301	Medium A	1	63642588131	41,20	EU
	F2305	Med A Heavy Duty	1	66261083075	41,20	EU
	F2412	Fine A	1	66261083079	41,20	EU
	F2504	Very Fine A	1	63642588137	52,14	EU
	F4501	Very Fine S	1	63642588145	52,14	EU

BEARTEX

Dimensioni: D = Diametro, S = Spessore, H = Foro

IT = prodotti Stock Italia (consegna: 3/4 giorni), EU = prodotti Stock Europa (consegna: 10/15 giorni), MK = prodotti da fabbricare

RUOTE CONVOLUTE

GOOD +++

RAPID FINISH DCS



RAPID FINISH™

APPLICAZIONE

Pulitura generica, rimozioni ossidi, corrosione, pulitura tubi filettati, finitura di particolari meccanici e in plastica stampata.

DxSxH (mm)	DENSITÀ	GRANA	IMBALLO	CODICE	PREZZO (€)	STOCK
150x50x25	UNICA	MEDIUM S	2	63642549645	46,75	EU
	UNICA	FINE S	2	66261058510	46,75	EU
200x50x76	UNICA	MEDIUM S	2	63642515565	67,83	EU
	UNICA	FINE S	2	07660705208	67,83	EU

GOOD +++

RAPID FINISH METAL FINISHING



RAPID FINISH™

APPLICAZIONE

Le ruote convolute Metal Finish armonizzano i segni di smerigliatura fornendo una finitura uniforme oppure preparano le superfici alle operazioni di lucidatura o finitura a specchio. Particolarmente indicate per operazioni di armonizzazione e finitura di lavelli e utensili metallici.

DxSxH (mm)	DENSITÀ	GRANA	IMBALLO	CODICE	PREZZO (€)	STOCK
150x25x25	5	MEDIUM A	3	66261007936	28,82	EU
150x50x25	5	MEDIUM A	3	66261007957	55,64	EU
200x25x76	5	MEDIUM A	3	66261007831	38,08	EU
200x50x76	5	MEDIUM A	2	66261007904	74,18	EU

GOOD +++

RAPID FINISH LIGHT FINISHING



RAPID FINISH™

APPLICAZIONE

Queste ruote sono indicate per la finitura dei materiali ove non è necessaria un'asportazione di materiale. Sono infatti adatte alla pulitura di gioielleria in argento, alla finitura di protesi mediche e di palette di turbine in titanio.

DxSxH (mm)	DENSITÀ	GRANA	IMBALLO	CODICE	PREZZO (€)	STOCK
150x25x25	6	FINE A	3	66254403708	25,92	EU
	8	FINE S	3	66254421573	35,02	EU
200x25x76	6	FINE S	3	66261095702	38,80	EU
	7	FINE S	3	66254409924	41,73	EU

RAPID FINISH SERIE 1000 LONG LIFE

GOOD +++

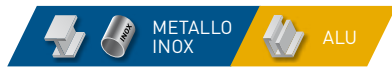

RAPID FINISH™

APPLICAZIONE

A seconda delle densità queste ruote possono eliminare delle piccole bave di fusioni (con densità 8 o 9) oppure armonizzare i segni di smerigliatura e rimuovere i graffi (densità 6 e 7) lasciando una finitura satinata. Il carburo di silicio garantisce una finitura più brillante, mentre l'ossido di alluminio lascia la superficie più opaca.

DxSxH (mm)	DENSITÀ	GRANA	IMBALLO	CODICE	PREZZO (€)	STOCK	
150x10x25	7	FINE S	4	63642549767	19,60	EU	
150x12x25	7	FINE S	4	66261018628	19,60	EU	
		MEDIUM A	4	66261018857	19,60	EU	
		MEDIUM S	4	69957397880	19,60	EU	
150x25x25	8	FINE S	4	66261018773	21,42	EU	
		MEDIUM S	3	66261055204	25,92	EU	
	7	FINE S	3	66261055223	29,77	EU	
		MEDIUM S	3	66261018774	35,02	EU	
	6	FINE S	3	7660705227	38,99	EU	
		MEDIUM S	3	66261055371	38,99	EU	
200x20x76	9	MEDIUM S	3	66261023567	47,99	EU	
200x25x76	6	FINE S	3	66261019693	38,80	EU	
		MEDIUM S	3	66261055208	38,80	EU	
	7	FINE S	3	66261018639	41,73	EU	
		MEDIUM A	3	66261055232	41,73	EU	
		MEDIUM S	3	69957394610	41,73	EU	
	8	FINE S	3	66261018775	47,99	EU	
		MEDIUM A	3	66261018855	47,99	EU	
		MEDIUM S	3	66261018673	47,99	EU	
	9	FINE S	3	66261018641	54,63	EU	
		MEDIUM S	3	66261018997	54,63	EU	
	200x50x76	6	MEDIUM S	2	66261055211	75,97	EU
		7	FINE S	2	66261018877	81,69	EU
MEDIUM A			2	66261055235	81,69	EU	
8		FINE S	2	66261019629	87,41	EU	
9		FINE S	2	66261055276	97,80	EU	

Altre dimensioni da fabbricare - richiedere quotazione al Customer Service

Dimensioni: D = Diametro, S = Spessore, H = Foro

IT = prodotti Stock Italia (consegna: 3/4 giorni), EU = prodotti Stock Europa (consegna: 10/15 giorni), MK = prodotti da fabbricare

BEARTEX

ACCESSORI PER RUOTE CONVOLUTE

BUSSOLE DI RIDUZIONE PER RUOTE CON FLANGE

DIAMETRO FORO DA RIDURRE (mm)	DIAMETRO FORO RIDOTTO (mm)	DIAMETRO DELLA RUOTA IN BEARTEX PER QUESTA FLANGIA (mm)	IMBALLO	CODICE	PREZZO (€)	STOCK
25	10	da 100 a 150	2	66261080522	7,30	MK
	13		2	66261080523	7,30	EU
	16		2	66261080524	7,30	MK
	20		2	66261080525	7,30	MK
50	13	da 150 a 200	2	66261082442	7,30	EU
50	13	150	2	66261080527	44,72	EU
	16		2	66261080528	44,72	EU
	25		2	66261080529	44,72	EU
	32		2	66261080530	44,72	EU
76	25	200	2	66261080531	60,37	MK
	32		2	66261080532	60,37	EU
	44		2	66261080384	60,37	EU
	50		2	66261080514	60,37	EU
125	32		2	66261080534	127,50	EU

RUOTE PER SATINEX

RUOTE LAMELLARI IN TELA

GOOD +++



APPLICAZIONE

Ruote in tela abrasiva in ossido di alluminio per asportazione e finitura grossolana.

DxSxH (mm)	CODICE CAP	GRANA	IMBALLO	CODICE	PREZZO (€)	STOCK
110x100x19	R207	P40	6	66261178710	26,78	IT
	R207	P60	6	63642556870	30,61	IT
	R207	P80	6	63642569354	30,61	IT
	R207	P120	6	63642556744	30,61	IT

RUOTE LAMELLARI SOLO BEARTEX

GOOD +++



APPLICAZIONE

Ruote tessuto non tessuto per l'armonizzazione della superficie conferendo al pezzo una finitura satinata.

DxSxH (mm)	CODICE CAP	GRANA	IMBALLO	CODICE	PREZZO (€)	STOCK
110x100x19	F2212	A Coarse	6	63642557218	20,79	EU
	F2312	A Medium	6	63642557404	20,79	EU
	F2412	A Fine	6	63642557405	24,76	EU
	F2402	A Fine	6	07660707415	29,40	IT
	F2519	A Very Fine	6	63642557406	24,76	EU
	F4312	S Medium	6	63642556878	24,76	EU
	F4412	S Fine	6	63642556875	24,76	MK
	F4512	S Very Fine	6	66261197333	24,76	MK
	F4101	S Extra Coarse	6	63642557184	58,81	EU

BEARTEX

Dimensioni: D = Diametro, S = Spessore, H = Foro

IT = prodotti Stock Italia (consegna: 3/4 giorni), EU = prodotti Stock Europa (consegna: 10/15 giorni), MK = prodotti da fabbricare

RUOTE PER SATINEX

RUOTE LAMELLARI MISTE BEARTEX/TELA

GOOD +++

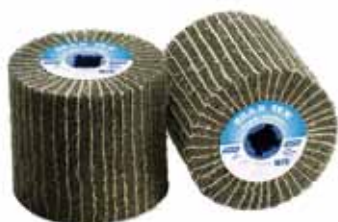

APPLICAZIONE

Ruote per macchina Satinex composte da una lamella di tela e una lamella di Beartex, per un'azione combinata di leggera rimozione e finitura satinata.

DxSxH (mm)	GRANA BEARTEX	GRANA LAMELLE TELA	IMBALLO	CODICE	PREZZO (€)	STOCK
110x100x19	A Course + P80	80	6	63642557407	25,44	EU
	A Medium + P80	80	6	07660707431	25,44	IT
	A Medium + P150	150	6	63642557408	25,44	EU
	S Fine + P150	150	6	63642556741	25,44	EU

BEARTEX

Dimensioni: D = Diametro, S = Spessore, H = Foro

IT = prodotti Stock Italia (consegna: 3/4 giorni), EU = prodotti Stock Europa (consegna: 10/15 giorni), MK = prodotti da fabbricare

MACCHINE SATINATRICI

SATINATRICE PORTATILE FLEX

Caratteristiche: Satinatrice portatile con sistema elettronico per la variazione della velocità (da 1200 a 3700 giri/min.), 1200 Watt, 220 Volt, 50 Hertz, peso 2,9 kg; albero speciale con chiavetta, carter di protezione integrato. Ideale per levigare, satinare, opacizzare, smerigliare, spazzolare e lucidare.

Codice: 07660739887

Prezzo: 768,38 €

Stock: IT



SATINEX KIT

Caratteristiche: Kit contenente una satinatrice portatile (sistema di regolazione della velocità da 1200 a 3900 giri/min., 1000 Watt, 220 Volt) e un assortimento di 6 ruote per raggiungere la finitura desiderata.

Codice: 66254488427

Prezzo: 675,00 €

Stock: IT



155-206 ABRASIVI RIGIDI



MOLE
PER SBAVATURA
E AFFILATURA

MOLE PER SBAVATURA E AFFILATURA

- 156 Come scegliere una specifica
- 158 Sicurezza d'impiego
- 160 Scelta della specifica
- 161 Tipi di abrasivi per mole a disco
- 165 Mole a disco per sbavatura
- 166 Mole a disco e sagomate per affilatura

MOLE E SEGMENTI PER RETTIFICA

- 175 Tipi di abrasivi per mole da rettifica
- 179 Rettifica in tondo esterna
- 181 Rettifica interna
- 183 Rettifica in piano
- 187 Segmenti

MOLE TRONCATRICI, CON GAMBO, LIME E PIETRE

- 189 Tipi di abrasivi per mole troncatrici e resinoidi
- 191 Mole troncatrici
- 193 Mole resinoidi
- 194 Tipi di abrasivi per lime e pietre
- 196 Mole e bastoncini per ravvivare
- 198 Pietre
- 201 Lime a mano per coltelleria
- 202 Tipi di abrasivi per mole con gambo
- 203 Mole resinoidi con gambo
- 204 Mole con gambo

COME SCEGLIERE UNA SPECIFICA

COME SCEGLIERE UNA SPECIFICA

La scelta di una specifica effettivamente adatta al tipo di lavorazione che una mola deve compiere, dipende dalla conoscenza di alcuni fattori direttamente connessi alla natura dell'operazione di molatura. Questi fattori possono essere distinti in due gruppi: costanti e variabili.

FATTORI COSTANTI

a) Tipo di operazione/area di contatto.

Secondo una regola generale, ampie superfici di contatto mola/pezzo richiedono l'impiego di grane relativamente grosse e di durezza medio tenere. Viceversa, piccole superfici di contatto richiedono l'utilizzo di grane più fini e di durezza più elevate.

b) Materiale da molare.

L'esame di questo secondo fattore deve essere sviluppato secondo l'analisi di tre parametri fondamentali: tipo di abrasivo; dimensioni della grana; durezza della mola.

Tipo di abrasivo

Proprietà chimico fisiche del materiale da molare

Acciai in genere. Altri materiali ferrosi.
Ghisa (secondo il tipo e l'operazione). Bronzo duro.

Carburi metallici. Ghisa (secondo il tipo e l'operazione).
Ottone e bronzo tenero. Rame. Alluminio e le sue leghe.
Acciaio inox austenitico. Leghe speciali. Materiali non metallici.

Abrasivo da utilizzare

Ossido di alluminio (ALUNDUM o SG)
nelle diverse varietà.

Carburo di silicio (CRYSTOLON)
nelle diverse varietà.

DIMENSIONE DELLA GRANA

I materiali teneri e quelli non trattati sono facilmente lavorabili con mole di grana relativamente grossa, mentre i materiali duri, fragili e termicamente trattati richiedono l'uso di mole di grana più fine, poiché, essendo la profondità di penetrazione limitata, si ottiene una più adeguata azione di taglio mediante l'asportazione di numerosi piccoli trucioli.

DUREZZA DELLA MOLA

Come regola generale, i materiali duri e/o trattati richiedono l'impiego di gradi più teneri. La resistenza offerta da tali materiali alla penetrazione dei granuli abrasivi provoca il loro rapido ottundimento. Se la mola è piuttosto tenera, i granuli consumati vengono facilmente scalzati sotto la pressione di molatura liberando i sottostanti nuovi granuli taglienti. I materiali teneri e/o non trattati possono essere viceversa lavorati con mole più dure.

c) Grado di finitura richiesto.

Questo è un fattore di notevole importanza ed influenza i tre seguenti componenti della specifica:

1 - Dimensione della grana

Più alto è il grado di finitura richiesto sui pezzi lavorati, più fine deve essere la grana utilizzata.

Qualora venga richiesta una finitura "commerciale" o comunque più grossolana, può essere utilizzata una grana relativamente più grossa, a tutto vantaggio di una maggiore asportazione di materiale nell'unità di tempo.

2 - Durezza della mola

Una mola troppo tenera, cioè troppo aggressiva e tagliente, non consente di ottenere buone finiture.

Una mola eccessivamente dura, tuttavia, tende a creare bruciature sui pezzi e produce superfici vibrato e mazzate.

3 - Agglomerante

Per gradi di finitura non eccessivamente spinti, vengono convenientemente utilizzati gli agglomeranti vetrificati. Dove esiste invece la necessità di ottenere finiture decisamente accurate, occorre valutare l'opportunità di scegliere un agglomerante organico.

d) Caratteristiche geometrico-dimensionali dei pezzi.

L'esame dimensionale dei pezzi da rettificare porta ad alcune considerazioni di carattere generale, come ad esempio: le operazioni ove si debba rettificare un certo profilo o creare dei piccoli raggi di raccordo, cioè dove è necessaria la tenuta di spigolo della mola, richiedono la scelta di una grana più fine e di una durezza tendenzialmente più elevata;

- pezzi piani sottili o tondi lunghi in relazione al diametro, richiedono l'adozione di mole più tenere per evitare deformazioni;
- pezzi le cui superfici interrotte sollecitano maggiormente la mola, richiedono la scelta di durezza più elevate e, in alcuni casi, di grane più fini.

FATTORI VARIABILI

a) Operazione ad umido o a secco.

Quando si lavora in assenza di refrigerante, cioè a secco, ove si debba limitare il surriscaldamento del pezzo, si impiegano generalmente mole più tenere di quelle usate nelle lavorazioni ad umido (e viceversa). Naturalmente è sempre preferibile, se possibile, effettuare la lavorazione ad umido. In questo modo si possono ottenere maggiori asportazioni di materiale con minore generazione di calore sui pezzi e finiture più accurate.

Ultimata una lavorazione ad umido è necessario mantenere in rotazione la mola per qualche minuto dopo aver chiuso l'impianto di refrigerazione. In questo modo si eviterà la ritenzione di liquido nella mola e la conseguente possibilità di sbilanciatura della stessa.

b) Condizioni della macchina utilizzata.

Per scegliere la durezza di una determinata mola è importante valutare le effettive condizioni della macchina preposta al lavoro. Macchine in cattive condizioni, con sensibili giochi e scarsa rigidità complessiva non consentono, nella maggioranza dei casi, di ottenere buoni risultati. Nelle suddette condizioni è preferibile adottare una mola più dura.

c) Velocità periferica della mola.

La velocità periferica della mola influisce sul suo comportamento. Quando, a parità di condizioni, viene diminuita la sua velocità d'impiego (ciò accade normalmente, ad esempio, con la naturale riduzione del diametro esterno della mola), oppure quando a parità di numero di giri si utilizza una mola di diametro inferiore al consueto, la mola tende a comportarsi come più tenera. Infatti i singoli granuli, impiegati sul pezzo per un tempo maggiore asportano trucioli più grandi e quindi, più sollecitati, vengono scalzati dalla mola con maggiore rapidità. Viceversa, l'incremento della velocità periferica tende a far comportare la mola come più dura.

E' importante ricordare che non si deve mai superare per alcun motivo la velocità massima d'uso prescritta dal fabbricante e marcata sulla mola.

d) Alimentazione volumetrica e pressione di molatura.

Il volume di materiale asportato nell'unità di tempo è dato dal prodotto della profondità di passata per la velocità del pezzo e per l'alimentazione trasversale o longitudinale. Quando questo volume viene aumentato la mola deve compiere un lavoro maggiore nell'unità di tempo e, quindi, si consumerà più rapidamente.

Se, ad esempio, in un'operazione di rettifica piana tangenziale viene aumentata la velocità del pezzo e la profondità di passata rimane invariata, incrementa automaticamente il volume di materiale asportato nello stesso tempo e, conseguentemente, aumenta l'usura della mola. Questa condizione potrebbe giustificare, al limite, l'uso di una mola più dura.

Una rilevante pressione di molatura come quella esercitata nella sbavatura, richiede di per sé mole di durezza elevate. Se la pressione subisce incrementi di una certa entità sarà necessario aumentare la durezza della mola.

Alimentazione più forte e pressione di molatura maggiore sono praticamente fattori associati e possono essere giudicati uno effetto dell'altro.

SICUREZZA D'IMPIEGO

CONSIGLI PER LA SICUREZZA D'IMPIEGO DEGLI ABRASIVI RIGIDI

I prodotti abrasivi Norton sono da considerare intrinsecamente sicuri poiché, al di là delle particolari precauzioni osservate durante il ciclo produttivo, vengono sottoposti a severi esami e prove di collaudo prima della spedizione. Ciò nonostante, affinché anche il loro impiego possa avvenire in assoluta sicurezza, è indispensabile che l'utilizzatore sia opportunamente indirizzato a seguire strettamente alcune norme essenziali di montaggio e comportamento, che riportiamo sinteticamente di seguito.

- Scegliere specifiche e dimensioni appropriate all'impiego e che diano sufficienti garanzie di sicurezza.
- Maneggiare ed immagazzinare i prodotti abrasivi con estrema cura e secondo precise regole di razionalità.
- Effettuare sempre, all'atto del ricevimento e prima del montaggio, un accurato controllo visivo e, per i prodotti vetrificati, anche la prova del suono. Assolutamente non usare prodotti incrinati o comunque di dubbia integrità.
- I prodotti ad agglomerati organici si degradano nel tempo a causa della natura delle resine di cui sono composti e quindi non devono essere usati se la data di scadenza è stata superata o comunque al di là del termine stabilito dal fabbricante (ciò vale naturalmente anche per quei prodotti che hanno parti fissate con collanti a base di prodotti organici, come ad esempio mole incollate su piastre o fondelli, mole con bussola, ecc.).
- Fare eseguire il montaggio da persone esperte ed espressamente incaricate per l'esecuzione di questa delicata operazione.
- Non superare mai la velocità massima d'uso indicata sulla mola o sui cartellini identificativi che l'accompagnano.
- Usare flange metalliche di dimensioni appropriate, di uguale diametro, piane, provviste d'adeguato scarico e ben pulite.
- Non alterare mai il foro della mola e non forzare mai la mola sull'albero. Verificare anche che non ci siano giochi eccessivi tra albero e foro.
- Interporre sempre guarnizioni nuove (sciolte o incollate) di apposito cartoncino e con adeguato diametro fra ciascun lato della mola e le flange. Fare attenzione che tali guarnizioni non siano rovinate e non presentino arricciamenti dovuti a sfregamento. Quando le guarnizioni incollate presentano zone ondulate o comunque non perfettamente aderenti accertare che non si siano introdotte sostanze estranee fra le guarnizioni stesse e la mola.
- Chiudere il dado o i bulloni di serraggio delle flange quanto basta per bloccare la mola e per garantire un sicuro trascinarsi.
- Sistemare opportunamente la cuffia di protezione ed eventuali altri ripari prima di mettere in rotazione la mola o la testa porta-segmenti.
- Far ruotare a vuoto la mola o la testa porta-segmenti per almeno un minuto prima di iniziare a lavorare, tenendosi in disparte e controllando che nessuno si trovi sulla traiettoria del piano di rotazione.
- Posizionare il poggiapezzo (per le macchine che ne sono dotate) a non più di 2 mm dalla fascia di lavoro e risistemarlo continuamente.
- Indossare gli occhiali ed eventualmente guanti od altri indumenti protettivi.
- Ravvivare con la dovuta cautela ed attenzione utilizzando gli appositi utensili ravvivatori.

- Nelle operazioni eseguite ad umido, è necessario fare asciugare bene la mola prima di fermarla; per fare questo s'interrompe l'afflusso del refrigerante e si lascia girare a vuoto la mola per alcuni minuti in modo da eliminare per centrifugazione ogni eccesso di refrigerante ed evitare la creazione di pericolosi sbilanci.

- Per quanto concerne i prodotti ad agglomerati organici impiegati ad umido, evitare di usare refrigeranti con PH superiori a 9,5 e/o temperature superiori a 35-40 °C. Se il PH e/o la temperatura sono troppo elevati, la resistenza del prodotto può essere indebolita.

- Non esercitare mai sforzi di molatura tali da rallentare sensibilmente la velocità della mola o della testa porta-segmenti o provocare un eccessivo surriscaldamento del pezzo.

CONSIGLI PER LA SICUREZZA D'IMPIEGO DI SPECIFICI PRODOTTI

- Mole con gambo:

non esercitare eccessive pressioni di lavoro specialmente sulla punta ed in particolare se le mole sono di lunghezza rilevante e di elevata durezza.

La velocità massima d'uso, indicata nella apposita sezione, varia in funzione della sporgenza del gambo ed è riferita ad uno sbalzo massimo di 13 mm.

- Segmenti abrasivi:

controllare sovente la geometria e lo stato di usura dei tasselli di serraggio. Evitare chiusure e sporgenze eccessive. Assicurarsi del perfetto stato delle guarnizioni durante tutta la vita del segmento.

- Mole angolari:

scegliere specifiche e/o spessori che, in funzione delle condizioni di lavoro, possano garantire un'assoluta sicurezza d'impiego.

Quelle sopra citate, come già accennato, sono solo alcune delle norme per il sicuro impiego dei prodotti abrasivi.

Per un approfondito esame di qualsiasi problema riguardante la sicurezza o comunque per dare una risposta a qualsiasi dubbio a riguardo, rammentiamo che può essere consultato il Codice di Sicurezza Europeo F E P A oppure il Servizio Tecnico di Vendita Norton che, come di consueto, è a completa disposizione della Spettabile Clientela.

P.S.: Ricordiamo che è stata promulgata la nuova Legge n. 320 del 5.11.1990 (DPR 554 3.12.92) "Norme concernenti le mole abrasive" che deve essere tassativamente rispettata in ogni sua parte.

SCELTA DELLA SPECIFICA

CHIAVE PER LA SCELTA DELLA SPECIFICA

A = acciaio	PM = taglio provini metallografici
A (G) = acciaio ed eventualmente ghisa comune	RCM = creazione rompitruciolo
AI = acciaio inossidabile	RM = riporti metallici a spruzzo
AL = alluminio e sue leghe	S = sgrossatura acciai SR (super-rapidi)
AT = acciai temprati	SC = affilatura seghe circolari
ATB = acciai temprati a basso indice di molabilità	SCM = sgrossatura carburi metallici
B = bronzo - ottone	SF = sgrossatura e finitura su acciai SR
CM = carburi metallici	SFCM = sgrossatura e finitura su carburi metallici
CR = cromo elettrolitico	SL = seghe per legno
D = per "diaform" (rettifica piana in sagoma)	SM = seghe per metalli
F = finitura acciai SR (super-rapidi)	ST = acciai per stampi in genere
FCM = finitura carburi metallici	T = troncatura a secco di utensili
G = ghisa comune	TS = tenuta spigoli
GT = ghise temprate	X = uso generico
NM = materiali non metallici e pietre	

BUSSOLE PER RIDUZIONE FORI

Sono disponibili a magazzino bussole in plastica, fornite gratuitamente, utilizzabili per la riduzione del diametro dei fori delle mole di stock in spessore 6 mm e superiore.

Date le caratteristiche delle attuali bussole, la regola da seguirsi nell'inserimento delle stesse è:

1 bussola per mola con spessore T di 16 mm e meno (quota E compresa).

2 bussole per mola con spessore T superiore a 16 mm (quota E compresa).

Disponibilità:

FORO	RIDUZIONE RICHIESTA
20	10 - 12 - 13 - 16 - 18
25	20
32 (mole per coltelleria: vedere disponibilità nell'apposita sezione)	20 - 25 - 30

Per poter montare una mola avente un foro di diametro superiore a quello dell'albero porta mola, nel caso in cui i diametri di foro e relativo albero corrispondano a quelli sopra citati, è sufficiente inserire, con la semplice pressione delle dita, una bussola di riduzione per ogni lato.

L'inserimento delle bussole nel foro della mola deve essere tale che il loro fianco esterno, recante in rilievo le dimensioni dei due diametri, non deve sporgere dai piani della mola.

PRINCIPALI TIPI DI ABRASIVI

QUANTUM 5NQ/3NQ/2NQ + VQN

BEST **+++++**



CARATTERISTICHE

- Abrasivo ceramico dalla forma e dalle caratteristiche chimiche uniche, ingegnerizzato con specifico sistema di leganti

BENEFICI

- Minimo effetto di intasamento della mola, con ridotta formazione di calore in lavoro
- Durata di vita superiore del 33% rispetto ai migliori abrasivi ceramici della concorrenza
- Capacità di asportazione superiore del 30%
- Prodotto versatile, ottimizzato per ogni applicazione a bassa-media-alta pressione di lavoro
- Produttività ai massimi livelli ed eccezionale durata di vita

QUANTUM 5NQ/3NQ/2NQ + VITRIUM 3 (VS3)



VITRIUM

RIVOLUZIONARIA TECNOLOGIA NEL MONDO DELLA RETTIFICA DI PRECISIONE

Vitrium³ è una nuova tecnologia brevettata del legante per le mole vetrificate nato dallo studio realizzato dal dipartimento di ricerca&sviluppo di Saint-Gobain Abrasivi.

- TAGLIO FREDDO
- PRECISIONE DEL PROFILO
- ELEVATA VELOCITÀ

PRINCIPALI TIPI DI ABRASIVI

3SG®



CARATTERISTICHE

- Elevata concentrazione di ossido d'alluminio ceramico SG®
- Struttura microcristallina autoravvivante

BENEFICI

- Capacità di taglio molto buona
- Elevata velocità d'asportazione e vita mola prolungata
- Adatto per acciai molto duri

BEST +++++

SGB®



CARATTERISTICHE

- Concentrazione media di ossido d'alluminio ceramico SG®
- Più duro e affilato dei grani abrasivi convenzionali

BENEFICI

- Buona capacità di taglio
- Adatta per macchine di potenza medio-bassa
- Molto versatile su un'ampia gamma di acciai

BETTER ++++

86A - 25A



CARATTERISTICHE

- Ossido d'alluminio rubino (25A) - rosa (86A) ad elevata purezza
- Abrasivo più tenace dell'ossido d'alluminio bianco
- Contiene una percentuale di ossido di cromo

BENEFICI

- Molto versatile
- Frequenza di rinvivatura ridotta

GOOD +++

A



CARATTERISTICHE

- Abrasivo: ossido d'alluminio marrone

BENEFICI

- Molto tenace, adatta per rettificare la maggioranza degli acciai e il ferro dolce
- Buon compromesso costo/prestazioni
- Mole durevoli per lavorazioni generiche, applicazioni di rettifica in tondo ed affilatura da banco

19A



CARATTERISTICHE

- Ossido di alluminio che associa taglienza e tenacità
- Utilizzato principalmente nell'affilatura di denti di seghe

BENEFICI

- Molto versatile. Per l'utilizzo su una vasta gamma di acciai
- Buona duttilità, buona velocità di taglio
- Buon compromesso tra capacità di taglio e tenuta di forma

23A



CARATTERISTICHE

- Ossido d'alluminio semifriabile, tagliente e tenace

BENEFICI

- Azione di taglio fredda e priva di bruciature
- Adatto per tutti gli acciai
- Velocità d'asportazione maggiore rispetto al 57A

32A



CARATTERISTICHE

- Monocrystallo puro al 99%
- Grano abrasivo con maggior numero di spigoli taglienti

BENEFICI

- Capacità di taglio e asportazione nettamente superiore agli altri ossidi di alluminio
- Taglio freddo con ridotte bruciature (indicato anche su acciai legati e sensibili al calore)

PRINCIPALI TIPI DI ABRASIVI

38A



CARATTERISTICHE

- Abrasivo: ossido d'alluminio bianco ad elevata purezza
- Friabile

BENEFICI

- Azione di taglio fredda e priva di bruciature
- Ideale per applicazioni sensibili al calore con velocità d'alimentazione bassa o moderata

37C



CARATTERISTICHE

- Abrasivo: carburo di silicio nero ad elevata purezza
- Più duro e tagliente dell'ossido d'alluminio

BENEFICI

- Adatto per applicazioni di sgrossatura in grana grossa e rettifica di precisione in grane fini
- Ideale per applicazioni di rettifica e affilatura su carburi metallici e metalli non ferrosi, gomma e plastiche

39C



CARATTERISTICHE

- Abrasivo: carburo di silicio verde estremamente puro
- Più duro e più tagliente dell'ossido d'alluminio

BENEFICI

- Ideale per applicazioni di rettifica di precisione e affilatura su carburi metallici e metalli non ferrosi

MOLE A DISCO PER SBAVATURA

MOLE VETRIFICATE

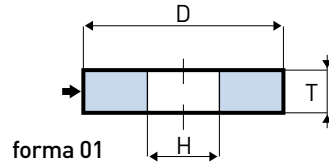

Per molatrici fisse

Dimensioni (mm) DxTxH	Specifica	Scelta specifica	Categoria	Velocità (m/s)	Unità min. di vendita	Codice	Prezzo (€)	Sconto Extra 5% N° pezzi	Stock
250x32x32	A24QVS	A-G	Good	35	1	69936666942	70,44	18	IT
300x32x32	A24QVS	A-G	Good	35	1	69936675574	104,00	12	EU
300x50x32	A24QVS	A-G	Good	35	1	69936639767	139,60	11	EU
406x50x50	A24QVS	A-G	Good	35	1	66243448177	266,49	5	IT

Dimensioni: D = Diametro, T = Spessore, H = Foro

IT = prodotti Stock Italia (consegna: 3/4 giorni), EU = prodotti Stock Europa (consegna: 10/15 giorni), MK = prodotti da fabbricare
Per la scelta delle specifiche consultare la legenda a pagina 160

MOLE A DISCO E SAGOMATE PER AFFILATURA

MOLE A DISCO

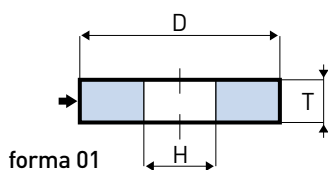

forma 01

Per affilatura manuale e per affilatrici universali

= NUOVI PRODOTTI

Dimensioni (mm) DxTxH	Specifica	Sceita specifica	Categoria	Velocità (m/s)	Unità min. di vendita	Codice	Prezzo (€)	Sconto Extra 5% N° pezzi	Stock
100x6x32	38A60LVS	SF	Good	35	2	66253050244	12,24	120	EU
100x8x20	38A150LV	F-TS	Good	35	5	69936676482	12,93	100	IT
100x10x20	38A60MVS	SF	Good	35	5	69936640015	13,36	100	IT
100x10x32	39C80LVS	SFCM	Good	35	2	66253050380	14,60	100	EU
100x13x32	38A60LVS	SF	Good	35	2	66253050409	13,82	100	EU
100x20x32	38A60LVS	SF	Good	35	2	66253050413	15,53	90	IT
125x6x32	38A60LVS	SF	Good	35	4	66253050440	12,75	80	EU
125x10x20	38A60MVS	SF	Good	35	5	69936640158	17,46	80	IT
125x13x32	38A100JVS	SF	Good	35	2	66253050257	22,73	50	EU
	39C80KVS	SFCM	Good	35	2	66253049896	26,67	50	EU
	3SG60JVX	SF	Best	35	2	66253050290	38,13	40	EU
125x16x20	38A60MVS	SF	Good	35	5	69936640310	27,10	50	IT
	39C80LVS	SFCM	Good	35	2	66253050393	28,08	50	EU
	25A60K5VBE	SF	Better	35	5	69210431230	27,13	50	EU
125x20x20	39C80KVS	SFCM	Good	35	4	69936639669	29,89	52	IT
	A460VS	A-S-SF	Good	35	4	69936640093	24,73	52	IT
	A36PVS	A-S-SF	Good	35	2	69936640094	24,73	52	IT
	25A60K5VBE	SF	Better	35	5	69210431241	27,69	52	EU
125x20x32	A36PVS	A	Good	35	4	69936666907	12,75	80	EU
	A46NVS	A-S-SF	Good	35	2	69936675558	23,80	52	EU
	A60NVS	SF	Good	35	2	69936666909	24,73	52	IT
	38A60LVS	SF	Good	35	2	69936675736	27,10	52	IT
150x4x20	38A100MVS	TS	Good	35	2	69936640219	23,96	56	IT
150x4x32	39C120KVS	RCM	Good	35	2	66253050248	29,21	48	EU
150x6x20	38A60MVS	SF	Good	35	4	69936639663	23,96	56	IT
	38A80MVS	F-TS	Good	35	2	69936639372	23,96	56	IT
	39C100KVS	FCM	Good	35	4	69936639768	26,29	52	IT
150x6x32	3SG80LVX	F-TS	Best	35	2	66253054873	34,62	40	IT
150x7x20	39C80KVS	SCM	Good	35	2	69936639933	26,29	52	IT
150x8x20	38A60MVS	SF	Good	35	2	69936638711	23,96	56	IT
	3SG60JVX	F-TS	Best	35	2	66253055041	34,39	50	EU
150x10x20	38A60LVS	SF	Good	35	2	69936676539	23,96	60	IT
150x10x32	3SG60LVX	SF	Best	35	2	66253050280	40,32	36	IT
	38A100MVS	F-TS	Good	35	2	66253050371	23,96	56	IT
	38A80MVS	F-TS	Good	35	2	66253050373	23,96	56	IT
	39C80KVS	SFCM	Good	35	2	66253050357	26,29	52	IT
	38A46MVS	S-SF	Good	35	2	66253050261	23,96	56	IT
150x10x32	39C120KVS	SFCM	Good	35	2	69936675629	25,28	56	EU
	38A60MVS	SF	Good	35	2	69936641112	23,96	56	IT
150x13x20	38A60LVS	SF	Good	35	4	69936640299	26,54	52	IT
150x13x32	38A60LVS	SF	Good	35	4	69936639340	26,54	52	IT
	3SG60LVX	SF	Best	35	2	66253050142	38,13	35	EU

MOLE PER SBAVATURA
E AFFILATURA

MOLE A DISCO
 SEGUE

Dimensioni (mm) DxTxH	Specifica	Scelta specifica	Categoria	Velocità (m/s)	Unità min. di vendita	Codice	Prezzo (€)	Sconto Extra 5% N° pezzi	Stock
150x16x20	38A60MVS	SF	Good	35	2	69936639923	27,23	52	IT
	39C80KVS	SFCM	Good	35	4	69936641095	29,96	48	IT
	25A60K5VBE	SF	Better	35	5	69210431349	27,55	52	EU
150x16x32	3SG60LVX	SF	Best	35	2	66253050367	46,42	32	IT
	38A60MVS	SF	Good	35	4	69936640238	27,23	52	IT
	38A46LVS	S-SF	Good	35	2	69936675763	26,18	52	EU
	A46NVS	A-S-SF	Good	35	2	69936675560	22,96	52	EU
150x20x20	39C80KVS	SFCM	Good	35	4	69936641410	27,73	52	IT
	38A46MVS	S-SF	Good	35	4	69936639373	31,54	40	IT
	SGB60MVX	SF	Better	35	4	69936678981	37,82	40	IT
	39C100JVS	FCM	Good	35	4	69936640003	34,71	36	IT
	25A60K5VBE	SF	Better	35	5	69210431387	31,92	50	EU
150x20x32	A36PVS	A	Good	35	2	69936641366	22,96	50	EU
	39C60KVS	SCM	Good	35	2	69936641411	27,73	52	IT
	A60NVS	S-SF	Good	35	2	69936641368	22,96	56	IT
	38A60NVS	SF	Good	35	2	69936641392	31,54	56	IT
	38A80LVS	F	Good	35	2	69936639416	31,54	56	EU
	A46NVS	A-S-SF	Good	35	2	69936641367	22,96	56	IT
	38A60LVS	SF	Good	35	2	69936641391	31,54	56	IT
150x25x20	39C80KVS	SFCM	Good	35	4	69936641429	32,04	40	IT
	A60MVS	S-SF	Good	35	4	69936639965	24,79	40	IT
	38A60MVS	SF	Good	35	4	69936639805	36,24	36	IT
150x25x32	A36PVS	A	Good	35	2	69936666914	24,79	56	IT
	A46NVS	A-S-SF	Good	35	2	69936641370	24,79	56	IT
	38A60MVS	SF	Good	35	2	66253050381	34,85	36	EU
180x10x32	38A80JVS	SF	Good	35	2	69936675781	33,20	36	EU
180x13x32	SGB80JVX	SF	Better	35	2	69936639149	38,83	36	EU
	38A60LVS	SF	Good	35	2	69936675797	32,26	36	EU
	2NQ46IVS3	SF	Best	35	2	66253348363	50,90	36	EU
	2NQ60IVS3	SF	Best	35	2	66253348361	50,90	36	EU
180x20x32	39C60KVS	SFCM	Good	35	2	69936641415	35,21	36	IT
	3SG60JVS	SF	Best	35	2	69936676044	48,36	36	EU
	38A60LVS	SF	Good	35	2	69936641395	33,34	36	EU
200x6x32	38A60MVS	SF	Good	35	2	66253050455	29,24	36	EU
	39C120KVS	FCM	Good	35	2	69936675636	32,26	36	EU
200x10x32	39C100KVS	FCM	Good	35	2	69936639461	35,07	36	IT
	38A60LVS	SF	Good	35	2	69936675818	31,54	40	IT
	38A60LVS3	SF	Better	63	2	66253348277	32,00	40	EU
200x13x32	38A60LVS	SF	Good	35	2	69936675823	36,16	36	IT
	39C80JVS	SFCM	Good	35	2	69936676152	38,63	36	EU
	38A60LVS3	SF	Better	63	2	66253348352	39,78	36	EU
200x20x20	39C80KVS	SFCM	Good	35	2	69936641417	40,56	32	IT
	39C100JVS	FCM	Good	35	4	69936639897	49,52	32	IT
	39C80MVS	RCM	Good	35	2	69936640220	49,52	32	IT
	SGB60MVX	SF	Better	35	4	69936678982	54,32	26	IT

 MOLE
 PER SBAVATURA
 E AFFILATURA

Dimensioni: D = Diametro, T = Spessore, H = Foro

 IT = prodotti Stock Italia (consegna: 3/4 giorni), EU = prodotti Stock Europa (consegna: 10/15 giorni), MK = prodotti da fabbricare
 Per la scelta delle specifiche consultare la legenda a pagina 160

MOLE A DISCO E SAGOMATE PER AFFILATURA

MOLE A DISCO
SEGUE

Dimensioni (mm) DxTxH	Specifica	Sceita specifica	Categoria	Velocità (m/s)	Unità min. di vendita	Codice	Prezzo (€)	Sconto Extra 5% N° pezzi	Stock
200x20x32	25A60K5VBE	SF	Better	35	5	69210431320	35,64	35	EU
	37C60K6VK	SFCM	Good	35	5	69210431674	38,99	35	EU
	39C60KVS	SCM	Good	35	2	69936641418	40,56	36	IT
	A60NVS	S-SF	Good	35	2	69936666929	31,23	36	IT
	38A60NVS	SF	Good	35	2	69936667154	35,21	36	IT
	38A46NVS	S-SF	Good	35	2	69936641400	35,21	36	IT
	A36P5VBE	A	Good	35	5	69210431612	31,92	35	EU
	A46NVS	A-S-SF	Good	35	2	69936641375	31,23	40	IT
	A60K5VBE	SF	Better	35	5	69210431615	31,92	35	EU
200x25x20	2NQ60IVS3	SF	Best	45	2	66253357059	59,75	30	EU
200x25x20	39C80KVS	SFCM	Best	35	2	69936641422	49,00	32	IT
	38A60MVS	SF	Good	35	4	69936641405	51,59	36	IT
200x25x32	A46MVS	A-S-SF	Good	35	2	66253050271	38,72	36	IT
	A60NVS	S-SF	Good	35	2	69936693708	38,72	36	IT
	A36QVS	A-S	Good	35	2	66253050267	38,72	36	IT
	38A46NVS	S-SF	Good	35	2	69936641406	51,59	24	IT
	39C80KVS	RCM	Good	35	2	66253050276	49,00	32	IT
	39C100JVS	FCM	Good	35	2	66253050375	56,75	24	IT
	A24RVS	A-S	Good	35	2	69936676374	45,15	32	EU
	38A60MVS	SF	Good	35	4	69936639846	51,59	24	IT
	39C60KVS	SCM	Good	35	2	69936641424	47,74	32	IT
	38A60NVS	S-SF	Good	35	5	69936641408	51,59	35	IT
	A36PVS	A-S	Good	35	2	69936641383	38,72	36	EU
	38A60K5VBE	SF	Good	35	5	69210431371	52,21	35	EU
200x32x32	A60NVS	S-SF	Good	35	2	69936690246	54,18	24	IT
	39C80KVS	SFCM	Good	35	2	69936667106	65,34	20	IT
	A36PVS	A-S	Good	35	2	69936666932	54,18	24	IT
	A46NVS	A-S-SF	Good	35	2	69936640814	54,18	24	IT
230x25x32	39C80KVS	SFCM	Good	35	2	69936639374	65,34	20	IT
250x13x32	38A60LVS3	SF	Better	63	2	66253348353	43,76	20	EU
250x25x32	A46NVS	A-S-SF	Good	35	1	69936641386	50,07	26	IT
	38A60MVS	SF	Good	35	1	69936639356	67,10	20	IT
	A36PVS	A-S	Good	35	1	69936666940	50,07	26	EU
	37C60K6VK	SFCM	Good	35	5	69210431029	67,91	25	EU
	25A60K5VBE	SF	Better	35	5	69210431151	65,61	25	EU
250x32x32	39C80KVS	SFCM	Good	35	1	69936640845	73,96	20	IT
	A46NVS	A-S-SF	Good	35	1	69936640194	70,44	18	IT
	38A60NVS	SF	Good	35	1	69936667158	77,38	18	IT
	A60MVS	SF	Good	35	1	69936642130	70,44	18	IT
	A36PVS	A-S	Good	35	1	69936666943	70,44	18	IT
	A24QVS	S-SF	Good	35	1	69936666942	70,44	18	IT
300x32x32	A36OVS	A-S	Good	35	1	69936675575	104,00	12	IT
	37C60K6VK	SFCM	Good	35	3	69210431016	127,15	12	EU
	25A60K5VBE	SF	Better	35	3	69210431139	123,51	12	EU
300x40x32	39C80KVS	SFCM	Good	35	1	69936676387	143,42	10	IT
	A46NVS	A-S-SF	Good	35	1	69936639682	120,36	12	IT
	A60MVS	SF	Good	35	1	69936640221	120,36	11	IT
	A36PVS	A-S	Good	35	1	69936640222	120,36	11	IT

Dimensioni: D = Diametro, T = Spessore, H = Foro

IT = prodotti Stock Italia (consegna: 3/4 giorni), EU = prodotti Stock Europa (consegna: 10/15 giorni), MK = prodotti da fabbricare
Per la scelta delle specifiche consultare la legenda a pagina 160

MOLE A BISELLO

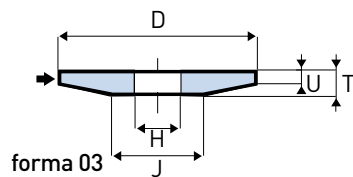

forma 03

Per affilatrici universali

Dimensioni (mm) DxTxH	Specifica	Scelta specifica	Categoria	Velocità (m/s)	Unità min. di vendita	Codice	Prezzo (€)	Sconto Extra 5% N° pezzi	Stock
150x8x20	SGB60LVX	SF	Better	35	1	69936688858	31,00	40	IT

MOLE A DISCO E PROFILATE

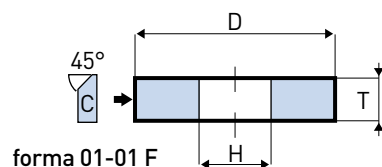

forma 01-01 F

Per affilatura di seghe

Dimensioni (mm) DxTxH	Specifica	Scelta specifica	Categoria	Velocità (m/s)	Unità min. di vendita	Codice	Prezzo (€)	Sconto Extra 5% N° pezzi	Stock
150x4x20 01	38A80NVS	SM	Good	35	2	69936676720	23,96	56	IT
150x4x30 01	38A80NVS	SM	Good	35	2	69936639730	23,96	56	IT
150x6x20 Prof. C	86A800VS	SL	Good	35	6	69936686760	27,60	54	IT
150x8x20 Prof. C	86A800VS	SL	Good	35	6	69936686743	27,60	54	IT
	37C80K6VK	SCM	Good	35	5	69210431420	25,92	50	EU
200x6x20 Prof. C	SGB60OVX	SL-SM	Better	35	2	69936688863	39,58	36	IT
200x8x20 Prof. C	SGB60OVX	SL-SM	Better	35	4	69936688864	39,58	36	IT
200x10x32 Prof. C	38A60NVS	SL	Good	35	2	69936688303	34,42	36	IT
250x10x32 Prof. C	SGB60OVX	SL-SM	Better	25	1	69936688866	58,93	26	IT

MOLE
PER SBAVATURA
E AFFILATURA

MOLE A DISCO

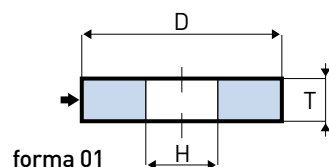

forma 01

Per coltelleria e forbiciame

Dimensioni (mm) DxTxH	Specifica	Categoria	Velocità (m/s)	Unità min. di vendita	Codice	Prezzo (€)	Sconto Extra 5% N° pezzi	Stock
508x40x50	A90NVBE	Good	35	1	66243448125	324,27	5	IT

MOLE A DISCO E SAGOMATE PER AFFILATURA

MOLE A SCODELLA

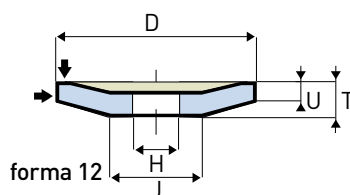

forma 12

Per affilatrici universali

= NUOVI PRODOTTI

Dimensioni (mm) DxTxH	Specifica	Scelta specifica	Categoria	Velocità (m/s)	Unità min. di vendita	Codice	Prezzo (€)	Sconto Extra 5% N° pezzi	Stock
100x13x20	3SG60LVS	SF	Best	35	2	69936682502	30,46	42	IT
	38A60KVS	SF	Good	35	2	69936686186	24,11	40	EU
	38A60JVS3	SF	Better	45	2	66253348382	27,50	40	EU
125x13x20	3SG60KVX	SF	Best	35	2	66253050242	30,46	40	IT
	3SG60JVX	SF	Best	35	2	69936686768	30,46	34	EU
	2NQ60JVS3	SF	Best	45	2	66253348378	41,00	40	EU
	38A60KVS	SF	Good	35	2	69936686192	24,11	34	EU
150x13x20	3SG60LVX	SF	Best	35	2	66253050231	49,39	32	IT
	SGB60LVX	SF	Better	35	2	69936682791	38,00	32	IT
	SGB46KVS3	S-SF	Better	45	2	66253348384	48,00	32	EU
	SGB60KVS3	SF	Better	45	2	66253348379	48,00	32	EU
	SGB46LVX	S-SF	Better	45	2	69936686732	42,82	32	IT
	38A60KVS	SF	Good	35	2	69936686198	33,42	36	EU
150x13x32	38A60JVS3	SF	Better	45	2	66253348380	32,00	36	EU
150x16x20	SGB60LVX	SF	Better	35	2	69936686710	37,72	26	IT
	38A60J5VBE	SF	Better	35	5	69210431942	36,27	25	EU

MOLE A TAZZA CONICA

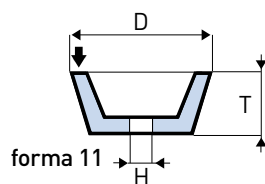

forma 11

Per affilatrici universali

 = NUOVI PRODOTTI

Dimensioni (mm) DxTxH	Specifica	Scelta specifica	Categoria	Velocità (m/s)	Unità min. di vendita	Codice	Prezzo (€)	Sconto Extra 5% N° pezzi	Stock
80x32x20	SGB60LVX	SF	Better	30	6	66253050137	17,03	78	EU
100x40x20	SGB46LVX	S-SF	Better	30	2	69936686734	35,59	36	IT
	38A60LVS	SF	Good	30	2	69936688495	32,39	42	IT
	38A60KVS	SF	Good	30	2	69936686170	32,39	42	IT
	3SG60LVS	SF	Best	30	2	69936688546	53,58	28	IT
	38A46K5VBE	S-SF	Good	30	4	69210431233	33,96	28	EU
100x40x31,75	38A60JVS3	SF	Better	32	2	66253348630	38,00	20	EU
100x40x32	3NQ46KVQN	S-SF	Best	45	2	66253262299	57,30	16	EU
	2NQ46JVS3	S-SF	Best	45	2	66253348633	52,00	16	EU
125x45x20	SGB60KVX	SF	Better	30	2	69936686736	54,26	26	IT
	32A46KVS	S-SF	Good	30	2	69936682367	53,32	26	IT
	3SG46KVX	S-SF	Best	30	2	66253055954	86,64	16	IT
150x50x32	38A46KVS	S-SF	Good	30	2	69936686177	70,29	18	IT
	SGB60KVX	SF	Better	30	2	66253050134	76,38	18	EU

Dimensioni: D = Diametro, T = Spessore, H = Foro

IT = prodotti Stock Italia (consegna: 3/4 giorni), EU = prodotti Stock Europa (consegna: 10/15 giorni), MK = prodotti da fabbricare
Per la scelta delle specifiche consultare la legenda a pagina 160

MOLE A DISCO E SAGOMATE PER AFFILATURA

MOLE A TAZZA CILINDRICA

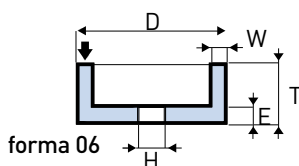

Per affilatrici universali

= NUOVI PRODOTTI

Dimensioni (mm) DxTxH	Specifica	Scelta specifica	Categoria	Velocità (m/s)	Unità min. di vendita	Codice	Prezzo (€)	Sconto Extra 5% N° pezzi	Stock
50x32x13 Bd 6 Fd 8	38A60MVS	SF	Good	30	10	69936640809	10,26	130	IT
63x40x20 Bd 10 Fd 10	38A60JVS3	SF	Better	45	10	66253348322	11,29	70	EU
80x40x20 Bd 6 Fd 8	38A60LVS3	SF	Better	63	10	66253348323	19,91	70	EU
80x40x20 Bd 8 Fd 10	38A60MVS	SF	Good	30	10	69936641564	18,44	70	IT
	SGB60LVX	SF	Better	30	10	69936641494	20,28	70	IT
80x40x32 Bd 10 Fd 10	38A46JVS3	SF	Better	45	10	66253348326	19,91	70	EU
100x50x20 Bd 10 Fd 10	38A60IVS3	SF	Better	45	2	66253348629	36,38	40	EU
	38A60JVS3	SF	Better	45	2	66253348327	36,38	40	EU
100x50x20 Bd 10 Fd 13	38A80JVS3	SF	Better	45	2	66253348324	36,38	40	EU
	38A80KVS	F	Good	30	2	69936639436	34,32	40	IT
	3SG60LVX	SF	Best	30	2	66253049960	55,41	26	IT
	38A60MVS	SF	Good	30	2	69936639460	34,32	40	IT
	38A60LVS	SF	Good	30	2	69936639450	34,32	40	IT
	SGB60LVX	SF	Better	30	2	69936676114	37,96	40	IT
	86A80MVS	F	Good	30	2	69936640142	36,24	36	IT
	3SG80LVX	F	Best	30	2	66253049966	55,41	26	IT
	SGB46LVX	S-SF	Better	30	2	69936641536	37,96	36	IT
	3SG46LVS	S-SF	Best	30	2	69936640453	55,41	26	IT
	38A100KVS	F	Good	30	2	69936639617	34,32	40	IT
	39C80JVS	SFCM	Good	30	2	69936640131	37,72	36	IT
	38A80LVS	F	Good	30	2	69936639354	34,32	40	IT
125x50x20 Bd 10 Fd 13	38A60LVS	SF	Good	30	2	69936639451	41,50	36	IT
	SGB46KVX	S-SF	Better	30	2	69936678983	49,74	26	IT
	38A46LVS	S-SF	Good	30	2	69936639337	41,50	36	IT
125x50x32 Bd 10 Fd 13	38A60LVS	SF	Good	30	2	69936639992	41,50	36	IT
125x60x32 Bd 10 Fd 16	38A46LVS	S-SF	Good	30	2	69936640218	55,34	26	IT
150x50x32 Bd 13 Fd 13	38A46LVS	S-SF	Good	30	2	69936639371	60,18	22	IT
150x50x65 Bd 20 Fd 16	38A60LVS	SF-F	Good	30	2	69936639480	62,59	22	IT
	39C80JVS	SFCM	Good	30	2	69936639798	78,99	16	IT
150x63x32 Bd 16 Fd 16	38A60KVS	SF	Good	30	2	69936640370	72,20	18	IT
	38A46LVS	S-SF	Good	30	2	69936639880	72,20	18	IT
	SGB46JVX	S-SF	Better	45	2	66253054727	92,91	16	EU

MOLE A TAZZA

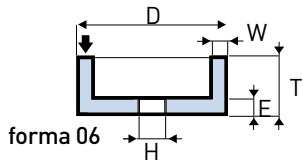

Per rettifica in piano

= NUOVI PRODOTTI

Dimensioni (mm) DxTxH	Specifica	Scelta specifica	Categoria	Velocità (m/s)	Unità min. di vendita	Codice	Prezzo (€)	Sconto Extra 5% N° pezzi	Stock
100x50x32 Bd 10 Fd 10	38A60KVS	AT-A	Good	30	2	69936674859	34,32	40	EU
150x50x65 Bd 20 Fd 16	38A36IVS	X	Good	30	2	69936640489	62,59	20	IT
150x63x32 Bd 16 Fd 16	38A36IVS	X	Good	30	2	69936640369	72,20	18	IT
180x76x32 Bd 16 Fd 16	38A36IVS	X	Good	30	2	69936639449	73,96	18	IT
180x76x78 Bd 16 Fd 16	38A36IVS	X	Good	30	2	69936639587	73,96	18	IT
	3SG36IVX	AT	Best	30	2	66253049962	141,89	10	IT
	38A36JVS	X	Good	30	2	69936639817	73,96	18	IT
	38A46HVS	AT	Good	30	2	69936639616	73,96	18	IT
	38A46IVS	AT	Good	30	2	69936639533	73,96	18	IT
180x76x78 Bd 16 Fd 16	32A46IVS	AT	Good	30	2	69936640090	101,57	18	IT
	38A36HVS3	X-AT	Better	45	2	66253348321	85,05	15	EU
200x82x78 Bd 16 Fd 20	38A36HVS3	X-AT	Better	45	2	66253348319	112,54	12	EU
	38A46HVS3	X-AT	Better	45	2	66253348325	112,54	12	EU
	38A36IVS	X	Good	30	2	69936639502	102,31	12	IT
	38A46IVS	AT	Good	30	2	69936639387	102,31	12	IT
	3SG36IVX	AT-ATB	Best	30	2	66253049964	201,14	4	IT
	SGB36H10VXPF	AT-ATB	Better	30	2	69936679013	122,94	10	IT

Dimensioni: D = Diametro, T = Spessore, H = Foro

IT = prodotti Stock Italia (consegna: 3/4 giorni), EU = prodotti Stock Europa (consegna: 10/15 giorni), MK = prodotti da fabbricare
Per la scelta delle specifiche consultare la legenda a pagina 160

MOLE A DISCO E SAGOMATE PER AFFILATURA

MOLE PER AFFILATRICI SPECIALI

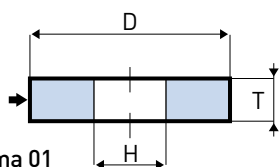

forma 01

Mole per affilatrici di punte elicoidali

Dimensioni (mm) DxTxH	Specifica	Scelta specifica	Categoria	Velocità (m/s)	Unità min. di vendita	Codice	Prezzo (€)	Sconto Extra 5% N° pezzi	Stock
200x45x32	23A54JVS	A-AT	Good	35	2	69936677017	87,39	14	IT

MOLE PER AFFILATRICI SPECIALI

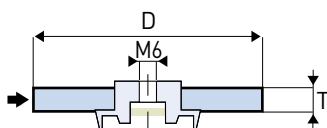

Disegno tecnico IME 3610

Mole per coltelli scarnitori

= NUOVI PRODOTTI

Forma	Dimensioni (mm) DxTxH	Specifica	Categoria	Unità min. di vendita	Codice	Prezzo (€)	Sconto Extra 5% N° pezzi	Stock
01 dis 3610	70x7.1x17	3SG60KVS	Best	10	66243461812	18,21	80	IT
01	70x7.1x17	3NQ60LVS3	Best	10	66253348329	20,94	80	EU

MOLE PER AFFILATRICI SPECIALI

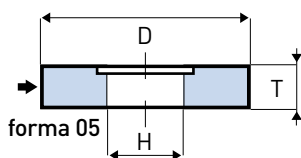

forma 05

Mole per affilatura utensili vari su macchina "Stayer"

Forma	Dimensioni (mm) DxTxH	Specifica	Categoria	Unità min. di vendita	Codice	Prezzo (€)	Sconto Extra 5% N° pezzi	Stock
05	200x40x20	39C80JVS	Good	2	69936640285	95,74	14	IT
05		19A54LVS	Good	2	69936639603	73,61	18	IT

Dimensioni: D = Diametro, T = Spessore, H = Foro

IT = prodotti Stock Italia (consegna: 3/4 giorni), EU = prodotti Stock Europa (consegna: 10/15 giorni), MK = prodotti da fabbricare
Per la scelta delle specifiche consultare la legenda a pagina 160

PRINCIPALI TIPI DI ABRASIVI

QUANTUM 5NQ/3NQ/2NQ + VQN

BEST +++++



CARATTERISTICHE

- Abrasivo ceramico dalla forma e dalle caratteristiche chimiche uniche, ingegnerizzato con specifico sistema di leganti

BENEFICI

- Minimo effetto di intasamento della mola, con ridotta formazione di calore in lavoro
- Durata di vita superiore del 33% rispetto ai migliori abrasivi ceramici della concorrenza
- Capacità di asportazione superiore del 30%
- Prodotto versatile, ottimizzato per ogni applicazione a bassa-media-alta pressione di lavoro
- Produttività ai massimi livelli ed eccezionale durata di vita

QUANTUM 5NQ/3NQ/2NQ + VITRIUM 3 (VS3)



VITRIUM

RIVOLUZIONARIA TECNOLOGIA NEL MONDO DELLA RETTIFICA DI PRECISIONE

Vitrium³ è una nuova tecnologia brevettata del legante per le mole vetrificate nato dallo studio realizzato dal dipartimento di ricerca&sviluppo di Saint-Gobain Abrasivi.

- TAGLIO FREDDO
- PRECISIONE DEL PROFILO
- ELEVATA VELOCITÀ

PRINCIPALI TIPI DI ABRASIVI

5SG®



CARATTERISTICHE

- Concentrazione molto elevata di ossido d'alluminio ceramico SG®
- Struttura microcristallina autoravvivante

BENEFICI

- Elevata capacità di taglio
- Elevata velocità d'asportazione e vita mola prolungata
- Adatto per applicazioni tecniche dove i parametri di rettifica possono essere modificati per ottimizzare le prestazioni
- Per la rettifica di acciai a basso indice di molabilità

3SG®



CARATTERISTICHE

- Elevata concentrazione di ossido d'alluminio ceramico SG®
- Struttura microcristallina autoravvivante

BENEFICI

- Capacità di taglio molto buona
- Elevata velocità d'asportazione e vita mola prolungata
- Adatto per acciai molto duri

TECNOLOGIA VORTEX™ (IPA)

BETTER ++++



CARATTERISTICHE

- Grani in allumina artificiale ad elevate prestazioni
- Elevata porosità e permeabilità per la massima diffusione del liquido refrigerante
- Spaziatura tra i grani ottimale per una migliore eliminazione dei trucioli e riduzione dell'attrito

BENEFICI

- Asportazione di metallo molto elevata che si traduce in cicli di lavoro ridotti
- Riduce i costi totali di lavorazione
- Aumenta la vita della mola
- Prestazioni di rettifica costanti
- Spiccata azione di taglio freddo che favorisce l'eliminazione di bruciature

SGA



CARATTERISTICHE

- Bassa concentrazione di ossido d'alluminio ceramico SG®
- Più duro e affilato dei grani abrasivi convenzionali

BENEFICI

- Buona capacità di taglio
- Adatta per macchine di potenza medio-bassa
- Molto versatile su un'ampia gamma di acciai

SGB®



CARATTERISTICHE

- Concentrazione media di ossido d'alluminio ceramico SGB®
- Più duro e affilato dei grani abrasivi convenzionali

BENEFICI

- Buona capacità di taglio
- Adatta per macchine di potenza medio-bassa
- Molto versatile su un'ampia gamma di acciai

GF



CARATTERISTICHE

- Concentrazione bassa di ossido d'alluminio ceramico SGB®
- Più duro e affilato dei grani abrasivi convenzionali

BENEFICI

- Buona capacità di taglio
- Adatta per macchine di potenza medio-bassa
- Molto versatile su un'ampia gamma di acciai

19A



CARATTERISTICHE

- Ossido di alluminio che associa taglienza e tenacità
- Utilizzato principalmente nell'affilatura di denti di seghe

BENEFICI

- Molto versatile. Per l'utilizzo su una vasta gamma di acciai
- Buona duttilità, buona velocità di taglio
- Buon compromesso tra capacità di taglio e tenuta di forma

GOOD +++

32A



CARATTERISTICHE

- Monocristallo puro al 99%
- Grano abrasivo con maggior numero di spigoli taglienti

BENEFICI

- Capacità di taglio e asportazione nettamente superiore agli altri ossidi di alluminio
- Taglio freddo con ridotte bruciature (indicato anche su acciai legati e sensibili al calore)

PRINCIPALI TIPI DI ABRASIVI

38A



CARATTERISTICHE

- Abrasivo: ossido di alluminio bianco ad elevata purezza
- Friabile

BENEFICI

- Azione di taglio fredda e priva di bruciature
- Ideale per applicazioni sensibili al calore con velocità d'alimentazione bassa o moderata

37C



CARATTERISTICHE

- Abrasivo: carburo di silicio nero ad elevata purezza
- Più duro e tagliente dell'ossido d'alluminio

BENEFICI

- Adatto per applicazioni di sgrossatura in grana grossa e rettifica di precisione in grane fini
- Ideale per applicazioni di rettifica e affilatura su carburi metallici e metalli non ferrosi, gomma e plastiche

39C



CARATTERISTICHE

- Abrasivo: carburo di silicio verde estremamente puro
- Più duro e più tagliente dell'ossido d'alluminio

BENEFICI

- Ideale per applicazioni di rettifica di precisione e affilatura su carburi metallici e metalli non ferrosi

RETTIFICA IN TONDO ESTERNA

RETTIFICA IN TONDO ESTERNA

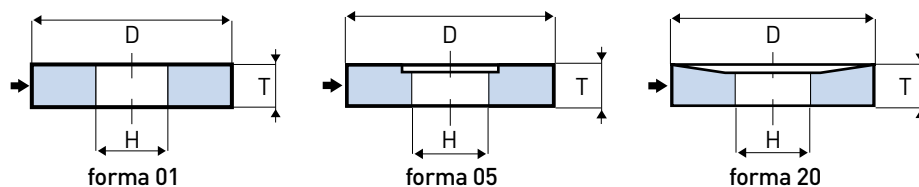

Mole a disco e/o con incavo

 = NUOVI PRODOTTI

Dimensioni (mm) DxTxH	Specifica	Scelta specifica	Categoria	Velocità (m/s)	Unità min. di vendita	Codice	Prezzo (€)	Sconto Extra 5% N° pezzi	Stock
300x25x127	38A60KVS	AT	Good	35	1	66253050105	107,49	12	EU
	SGB80KVX	ATB-CR-CRM	Better	35	1	69936678987	128,94	10	IT
	GF60LVX	A-AT	Better	35	1	69936679801	114,34	12	IT
	SGB60KVX	AT	Better	35	1	66253050132	128,94	10	EU
	19A60LVS	A-AT	Good	35	1	69936623694	103,36	10	EU
	39C60KVS	CM-RM-ATB	Good	35	1	69936623687	121,59	10	EU
300x32x127	2NQ60JVS3	AT-ATB	Better	45	1	66253348372	141,83	10	EU
	39C60KVS	CM-RM-ATB	Good	45	1	69936693249	136,10	10	EU
300x32x127 1 inc. sv. 190 13	SGB60KVX	AT	Better	35	1	69936676386	149,09	9	EU
300x40x127	38A60MVS	A-AT	Good	35	1	69936682634	130,38	10	IT
	GF60KVX	AT-ATB	Better	35	1	69936680686	157,33	8	IT
	38A60K5VBE	A-AT	Good	35	3	69210431080	140,56	6	EU
300x40x127 1 inc. sv. 190 8	39C60KVS	CM-RM-ATB	Good	45	1	69936675649	159,20	5	EU
300x40x127 1 inc. sv. 190 13	GF60MVX	A-AT	Better	35	1	69936689193	167,72	8	IT
300x50x127	38A60MVS	A-AT	Good	35	1	69936682310	158,18	8	IT
300x50x127 1 inc. cil. 190 13	38A60K5VBE	A-AT	Good	35	2	69210431087	175,70	5	EU
355x25x127	SGB60LVX	A-AT	Better	35	1	69936678989	246,64	5	IT
	SGB60LVX	A-AT	Better	50	1	66253050135	144,49	9	EU
	38A60LVS	A-AT	Good	50	1	69936675901	121,26	9	EU
355x32x127	3SG80KVS	ATB-CR-RM	Best	35	1	69936638294	297,57	4	IT
	32A60KVS	ATB-CR	Good	35	1	69936639102	245,49	5	IT
	38A60MVS	A-AT	Good	35	1	69936639074	174,96	7	IT
	2NQ60JVS3	ATB-CR-RM	Best	45	1	66253348373	309,47	5	EU
	39C60KVS	CM-RM-ATB	Good	45	1	69936675650	219,10	5	EU
	39C80KVS	CM-RM-ATB	Good	45	1	69936675651	219,10	5	EU
355x32x127 1 inc. sv. 215 6	SGB60LVX	A-AT	Better	50	1	69936688869	213,61	6	IT
355x40x127	38A60LVS	A-AT	Good	45	1	69936675908	203,38	6	EU
	39C60KVS	CM-RM-ATB	Good	45	1	69936675685	235,00	5	EU
355x40x127 1 inc. sv. 215 8	GF60LVX	A-AT	Better	50	1	69936689195	224,36	6	IT
355x40x127 1 inc. cil. 215 13	3SG60KVS	ATB-CR-RM	Best	35	1	69936640371	422,95	3	IT
355x40x127 1 inc. sv. 215 13	SGB60LVX	A-AT	Better	50	1	69936688870	253,66	5	IT
	38A60OVS	A	Good	35	1	69936682695	211,51	6	IT
	38A60MVS	A-AT	Good	35	1	69936682253	211,51	6	IT

Dimensioni: D = Diametro, T = Spessore, H = Foro

IT = prodotti Stock Italia (consegna: 3/4 giorni), EU = prodotti Stock Europa (consegna: 10/15 giorni), MK = prodotti da fabbricare
Per la scelta delle specifiche consultare la legenda a pagina 160

RETTIFICA IN TONDO ESTERNA

RETTIFICA IN TONDO ESTERNA
SEGUE

Dimensioni (mm) DxTxH	Specifica	Scelta specifica	Categoria	Velocità (m/s)	Unità min. di vendita	Codice	Prezzo (€)	Sconto Extra 5% N° pezzi	Stock
355x50x127	38A60LVS	A-AT	Good	35	1	69936675914	262,05	5	EU
355x50x127 1 inc. sv. 215 13	38A60MVS	A-AT	Good	35	1	69936682268	272,53	5	IT
	SGB60LVX	A-AT	Better	50	1	69936688872	326,71	4	IT
406x32x127	GF60LVX	A-AT	Better	50	1	66243469011	248,49	5	IT
	38A60LVS	A-AT	Good	35	1	66253049841	234,71	5	EU
406x40x127	SGB60KVX	AT-ATB	Better	35	1	66253049843	322,36	5	EU
	38A60LVS	A-AT	Good	45	1	66243466542	273,60	5	EU
	39C60KVS	CM-RM-ATB	Good	45	1	66243466414	288,00	5	EU
	38A60JVS3	AT-A	Better	45	1	66253348356	273,60	5	EU
406x40x127 1 inc. sv. 215 8	GF60KVX	AT-ATB	Better	50	1	66243469015	301,72	5	IT
406x40x127 1 inc. sv. 215 13	38A60NVS	A-AT	Good	35	1	66243448167	284,54	5	IT
406x40x127 1 inc. cil. 215 13	38A60MVS	A-AT	Good	35	1	66243448163	284,54	5	IT
	32A60KVS	ATB-CR	Good	35	1	66243448202	374,86	3	IT
	39C60JVS	CM-RM-ATB	Good	50	1	66243468572	328,34	4	IT
406x50x127 1 inc. sv. 215 8	GF60LVX	A-AT	Better	50	1	66243468989	385,18	4	IT
	GF60KVX	AT-ATB	Better	50	1	66243468991	385,18	4	IT
406x50x127 1 inc. sv. 215 13	3SG60KVS	ATB-CR-RM	Best	35	1	66243448204	736,76	2	IT
	2NQ60J8VS3	ATB-CR-RM	Best	50	1	66253356830	520,00	2	IT
	38A60KVS	AT	Good	35	1	66243448201	363,68	4	IT
	38A60MVS	A-AT	Good	35	1	66243448116	363,68	4	IT
406x50x127 1 inc. cil. 215 13	GF60LVX	A-AT	Better	50	1	66243468990	385,18	4	IT
	3SG60KVS	ATB-CR-RM	Best	35	1	66243467314	689,03	4	EU
406x63x127 1 inc. sv. 215 13	GF60LVX	A-AT	Better	50	1	66243468993	469,49	3	IT
457x50x127	38A60LVS	AT	Good	45	1	66243466558	428,29	3	EU
457x50x127 1 inc. sv. 215 8	GF60LVX	A-AT	Better	50	1	66243468995	481,44	3	IT
457x50x127 1 inc. sv. 215 13	38A60MVS	A-AT	Good	50	1	66243448676	445,42	3	IT
457x63x127 1 inc. sv. 215 13	GF60LVX	A-AT	Better	50	1	66243468996	582,03	2	IT
457x63x203.2 1 inc. cil. 215 13	SGB60KVX	ATB-CR-RM	Better	50	1	66243448687	717,93	2	IT
508x60x203.2 1 inc. sv. 290 10	SGB60KVX	ATB-CR-RM	Better	50	1	66243468575	768,56	2	IT
508x63x203.2 1 inc. cil. 300 13	GF60KVX	AT-ATB	Better	50	1	66243468997	679,17	2	IT
508x80x203.2 1 inc. cil. 290 25	SGA60KVX	AT-ATB	Best	50	1	66243468576	876,91	2	IT
508x80x203.2 1 inc. sv. 300 15	GF60KVX	AT-ATB	Better	50	1	66243468998	851,98	2	IT

RETTIFICA INTERNA

RETTIFICA INTERNA

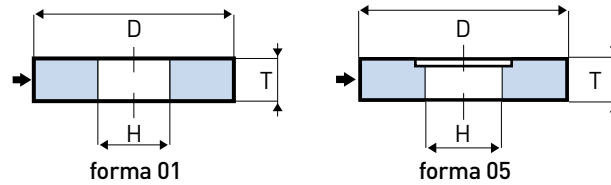

Mole a disco e/o con incavo per rettifica interna

= NUOVI PRODOTTI

Dimensioni (mm) DxTxH	Specifica	Sceita specifica	Categoria	Velocità (m/s)	Unità min. di vendita	Codice	Prezzo (€)	Sconto Extra 5% N° pezzi	Stock
13x13x4	5SG80LVS	AT-ATB	Best	35	10	69936639832	4,31	300	IT
	5NQ80KVS3	AT-ATB	Best	35	10	66253348357	6,46	200	EU
16x16x6	3NQ60KVS3	AT-ATB	Best	35	10	66253348360	6,62	200	EU
	3SG60LVS	AT-ATB	Best	35	10	69936678995	4,73	300	IT
16x16x6 1 inc. cil. 10 8	5SG60LVS	AT-ATB	Best	35	25	69936639697	6,02	225	IT
	32A60LVS	AT	Good	35	10	69936639437	4,31	300	IT
	5NQ60KVS3	AT-ATB	Best	35	10	66253348333	6,50	200	EU
20x20x6	3SG60LVS	AT-ATB	Best	35	10	69936678996	5,16	250	IT
	38A60KVS3	A-AT	Better	45	10	66253348355	4,48	200	EU
20x20x6 1 inc. cil. 12 10	32A60LVS	AT	Good	35	10	69936639692	4,31	300	IT
20x20x6 1 inc. cil. 13 10	5SG60LVS	AT-ATB	Best	35	25	69936640496	6,02	225	IT
	5NQ60KVS3	AT-ATB	Best	35	10	66253348335	6,75	200	EU
20x20x8 1 inc. cil. 13 10	5SG60LVS	AT-ATB	Best	35	10	69936640422	6,02	300	IT
25x25x6,35 1 inc. cil. 13 12	38A60KVS3	A-AT	Better	45	10	66253348349	6,00	200	EU
25x25x8 1 inc. cil. 13 12	5SG60LVS	AT-ATB	Best	35	25	69936639348	6,46	200	IT
	5NQ60KVS3	AT-ATB	Best	35	25	66253348317	7,43	200	EU
	32A60LVS	AT	Good	35	10	69936640334	4,73	300	IT
	3SG80LVS	AT-ATB	Best	35	10	69936639647	5,59	220	IT
32x32x8 1 inc. cil. 16 16	5SG60KVS	AT-ATB	Best	35	10	69936639439	9,45	140	IT
	5SG60KVS	AT-ATB	Best	35	10	69936639605	9,45	140	IT
	32A60KVS	AT	Good	35	10	69936639534	6,89	200	IT
32x32x10 1 inc. cil. 16 16	5GB60JVX	AT-ATB	Better	45	10	69936676291	10,13	100	EU
	5SG60KVS	AT-ATB	Best	35	15	69936639834	9,45	135	IT
	32A60KVS	AT	Good	35	15	69936639338	6,89	195	IT
40x25x10 1 inc. cil. 16 12	5NQ80KVQN	AT-ATB	Best	45	15	66253244890	13,40	80	EU
	5SG60KVS	AT-ATB	Best	35	15	69936639622	14,60	90	IT
40x40x10 1 inc. cil. 16 20	5NQ60KVQN	AT-ATB	Best	45	15	66253244897	15,00	80	EU
	5NQ60JVS3	AT-ATB	Best	35	15	66253348334	15,00	80	EU
	5SG60KVS	AT-ATB	Best	35	10	69936640900	13,75	90	IT
50x40x10 1 inc. cil. 25 20	32A60KVS	AT	Good	35	5	69936639482	12,90	100	IT

MOLE SEGMENTI PER RETTIFICA

Dimensioni: D = Diametro, T = Spessore, H = Foro

IT = prodotti Stock Italia (consegna: 3/4 giorni), EU = prodotti Stock Europa (consegna: 10/15 giorni), MK = prodotti da fabbricare
Per la scelta delle specifiche consultare la legenda a pagina 160

RETTIFICA INTERNA

RETTIFICA INTERNA
SEGUE

Dimensioni (mm) DxTxH	Specifica	Scelta specifica	Categoria	Velocità (m/s)	Unità min. di vendita	Codice	Prezzo (€)	Sconto Extra 5% N° pezzi	Stock
50x40x16 1 inc. cil. 25 20	5SG60KVS	AT-ATB	Best	35	5	69936640051	21,49	60	IT
	32A60KVS	AT	Good	35	5	69936640179	12,90	100	IT
	5NQ60KVQN	AT-ATB	Best	45	10	66253244894	25,98	40	EU
	5NQ60JVS3	AT-ATB	Best	35	10	66253348348	26,00	40	EU
64x32x20 1 inc. cil. 40 16	5SG54KVS	AT-ATB	Best	35	10	69936639393	24,06	60	IT
64x40x20 1 inc. cil. 40 20	32A46MVS	A-AT	Good	35	10	69936640984	17,19	80	IT
76x32x20 1 inc. cil. 32 16	32A60KVS	AT	Good	35	10	69936640253	16,36	80	IT
76x32x20 1 inc. cil. 42 16	5SG54KVS	AT-ATB	Best	35	5	69936640320	30,09	45	IT
	5NQ60JVQN	AT-ATB	Best	45	10	66253244896	31,20	40	EU
100x40x32 1 inc. cil. 56 20	32A60KVS	AT	Good	35	4	69936678998	31,83	40	IT

Dimensioni: D = Diametro, T = Spessore, H = Foro

IT = prodotti Stock Italia (consegna: 3/4 giorni), EU = prodotti Stock Europa (consegna: 10/15 giorni), MK = prodotti da fabbricare
Per la scelta delle specifiche consultare la legenda a pagina 160

RETTIFICA IN PIANO

RETTIFICA IN PIANO

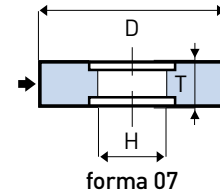
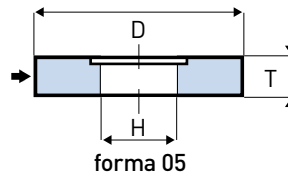
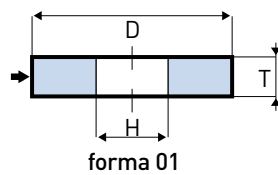

Mole a disco e/o con incavi per rettificatrici tangenziali a tavola alternativa o rotante

= NUOVI PRODOTTI

Dimensioni (mm) DxTxH	Specifica	Scelta specifica	Categoria	Velocità (m/s)	Unità min. di vendita	Codice	Prezzo (€)	Sconto Extra 5% N° pezzi	Stock
180x6x31.75	38A120IVS	D	Good	35	2	69936640336	25,81	56	IT
	38A60LVS	AT	Good	35	2	69936623244	25,81	56	EU
180x10x31.75	38A120IVS	D	Good	35	2	69936640103	30,11	46	IT
180x16x31.75	SGB100IVX	D	Better	35	2	69936679001	45,40	32	IT
180x20x31.75 1 inc. cil. 100 6	3SG60JVS	AT	Best	35	2	69936639808	81,70	16	IT
	3SG60G12VSPF	ATB	Best	35	2	69936639505	81,70	16	IT
	38A60JVS	AT	Best	35	2	69936640226	40,14	36	IT
180x20x32	32A46KVS	AT-A	Good	35	4	69936639590	43,82	32	IT
200x6x31.75	38A120IVS	D	Good	35	2	69936640156	29,21	48	IT
200x10x31.75	38A120IVS	D	Good	35	2	69936640286	31,00	40	IT
	SGB100IVX	D	Better	35	4	69936679003	37,14	36	IT
200x13x31.75	38A120IVS	D	Good	35	4	69936641286	36,16	36	IT
200x16x31.75	38A120IVS	D	Good	35	2	69936639656	44,66	32	IT
200x20x31.75	3SG60GVSPF	ATB	Best	35	2	69936640249	98,90	16	IT
	38A120HVS	D	Good	35	2	69936640514	44,90	32	IT
200x20x32	38A46KVS	A-AT	Good	35	2	69936640300	44,90	32	IT
200x20x50	3SG54E12VXPM	AT-ATB	Best	35	2	69936676704	98,90	16	IT
	3SG60JVX	AT	Best	35	2	66253050362	98,90	16	IT
	32A46IVS	AT-CR	Good	35	2	69936639806	49,92	26	IT
	38A46KVS	A-AT	Good	35	2	69936641104	44,90	32	IT
	38A60JVS	AT	Good	35	2	69936639462	44,90	32	IT
	32A60IVS	AT-CR	Good	35	2	69936641076	49,92	28	IT
200x20x76	3SG60IVS	AT-ATB-CR	Best	35	2	69936639744	98,90	16	IT
	3SG46IVX	AT-CR	Best	35	2	66253054888	98,90	16	EU
	38A46KVS	A-AT	Good	35	2	69936641077	44,90	32	IT
	38A60IVS	AT	Good	35	2	69936639978	44,90	32	IT
	32A46IVS	AT-CR	Good	35	2	69936639554	49,92	28	IT
200x25x31.75 1 inc. cil. 110 10	3SG60GVSPF	ATB	Best	35	2	69936640304	123,77	16	IT
200x25x50 1 inc. cil. 110 10	3SG60IVS	AT-ATB-CR	Best	35	2	69936639454	123,77	16	IT
	32A60IVS	AT-CR	Good	35	2	69936639342	77,38	16	IT
	SGB54E12VXPM	AT-ATB	Better	35	1	69936679005	68,17	20	IT
	38A46IVS	AT	Good	35	2	69936640254	56,75	28	IT
	32A46IVS	AT-CR	Good	35	2	69936639420	77,38	16	IT
	38A80IVS	AT	Good	35	2	69936640048	56,75	28	IT
225x25x51 1 inc. cil. 110 10	SGB54F12VXPM	AT-ATB	Better	35	2	69936640023	120,21	16	IT

RETTIFICA IN PIANO

RETTIFICA IN PIANO
SEGUE

Dimensioni (mm) DxTxH	Specifica	Scelta specifica	Categoria	Velocità (m/s)	Unità min. di vendita	Codice	Prezzo (€)	Sconto Extra 5% N° pezzi	Stock
250x25x76	32A60IVS	AT-CR	Good	35	2	69936639898	116,11	16	IT
	3SG60HVS	AT-ATB-CR	Best	35	2	69936640225	167,72	10	IT
	32A46IVS	AT-CR	Good	35	2	69936639849	116,11	16	IT
	2NQ60GVS3	AT-ATB-CR	Best	35	1	66253348365	140,00	16	EU
250x25x76,2	2NQ46GVS3	AT-ATB-CR	Best	35	1	66253348371	140,00	16	EU
250x32x76 1 inc. cil. 125 12	32A46IVS	AT	Good	35	1	69936639419	146,15	10	IT
	32A46JVS	AT	Good	35	1	69936639670	146,15	10	IT
300x25x127	39C80JVS	CM-RM	Good	35	1	69936640343	118,27	10	IT
300x32x127	SGB46F12VXPM	AT-ATB-GT	Better	35	1	69936676705	186,56	7	IT
	GF46IVX	AT-A	Better	35	1	69936679795	123,77	11	IT
	38A46HVS	AT	Good	35	1	69936675883	146,14	11	EU
	32A46IVS	AT-G	Good	35	1	69936639357	146,15	9	IT
300x40x75 2 inc. cil. 150 6	32A46JVS	A-AT	Good	35	1	69936640287	219,25	6	IT
300x40x76 2 inc. cil. 150 6	SGB46F12VXPM	AT-ATB-GT	Better	35	1	69936679010	268,21	5	IT
	SGA46IVX	AT-G	Better	35	1	69936679011	254,51	5	IT
300x40x127	3SG46HVX	AT	Best	35	1	66253055893	315,71	4	EU
300x40x127 1 inc. cil. 190 13	3SG54F12VXPM	AT-ATB-GT-RM	Best	35	1	69936676709	328,34	4	IT
	32A46IVS	AT-G	Good	35	1	69936639807	219,25	6	IT
	38A46KVS	A-AT	Good	35	1	69936639643	160,77	8	IT
	GF46F12VXPM	AT-ATB	Better	35	1	69936679817	170,28	7	IT
300x50x76.2 2 inc. cil. 160 10	IPA60EH20VTX	AT-ATB	Best	50	1	66253051621	290,94	5	EU
300x50x127	38A46JVS	A-AT	Good	45	1	69936623649	197,59	5	EU
300x50x127 1 inc. cil. 190 13	38A46F12VXPC	AT-G	Good	35	1	69936676708	205,50	6	IT
300x50x127 2 inc. cil. 190 12	3SG54E12VXPM	AT-ATB-CR	Best	35	1	69936676712	438,44	3	IT
	SGB46F12VXPM	AT-ATB-GT	Better	35	1	69936676523	302,57	4	IT
300x50x127 2 inc. cil. 190 12	GF46F12VXPM	AT-ATB	Better	35	1	69936680955	218,31	6	IT
	38A46IVS	AT-A	Good	35	1	69936639343	205,50	6	IT
	GF46IVX	AT-A	Better	35	1	69936680954	217,53	6	IT
	32A46JVS	AT	Good	35	1	69936640846	275,13	5	IT
	32A60E12VXPM	ATB-AT-CR	Good	35	1	69936676711	280,47	5	IT
	32A46KVS	A-AT	Good	35	1	69936639504	275,13	5	IT
	3SG46IVS	AT	Best	35	1	69936639644	438,44	3	IT
	SGB54E12VXPM	AT-ATB	Better	35	1	69936676713	307,81	4	IT
355x32x127	32A46IVS	AT	Good	35	1	69936639452	240,72	5	IT
	SGB46JVX	AT-ATB	Better	45	1	66253050117	300,26	5	EU
355x40x127	38A46JVS	AT	Good	45	1	69936623753	203,38	5	EU
	2NQ46GVS3	AT-ATB	Best	45	1	66253348367	315,27	5	EU
355x40x127 1 inc. cil. 215 13	SGB46F12VXPM	AT-ATB	Better	35	1	69936679012	253,66	5	IT
	GF46IVX	AT-A	Better	35	1	69936679798	224,36	6	IT
	38A46IVS	A-AT	Good	35	1	69936639355	211,51	6	IT
355x50x127	IPA60EH20VTX	AT-ATB	Best	45	2	66253049880	365,31	3	EU
	IPA60XH20VTX	AT-ATB	Best	45	1	66253049883	365,31	3	EU
	SGB54G10VXP	AT-ATB	Better	45	1	66253049857	361,76	3	EU
	3SG46HVX	AT	Best	45	1	66253055059	545,05	3	EU
	2NQ46GVS3	AT-ATB	Best	45	1	66253348366	430,00	5	EU

RETTIFICA IN PIANO
 SEGUE

Dimensioni (mm) DxTxH	Specifica	Scelta specifica	Categoria	Velocità (m/s)	Unità min. di vendita	Codice	Prezzo (€)	Sconto Extra 5% N° pezzi	Stock
355x50x127 1 inc. cil. 215 13	3SG54E12VXPM	ATB-CR-GT-RM	Best	35	1	69936676717	545,05	2	IT
	3SG46IVS	AT	Best	35	1	69936640195	545,05	2	IT
	SGB46F12VXPC	ATB-AT	Better	35	1	69936640504	379,92	3	IT
	GF54E12VXPM	ATB-AT	Better	35	1	69936679819	289,72	4	IT
	32A46JVS	A-AT	Good	35	1	69936639592	373,11	3	IT
	GF46IVX	AT-A	Better	35	1	69936679800	289,72	4	IT
	38A46H19VCF2	ATB-ST	Good	35	1	69936640863	300,89	4	IT
	GF46JVX	A-AT	Better	35	1	69936679799	289,72	4	IT
	SGB54E12VXPM	AT-ATB	Better	35	1	69936640505	379,92	3	IT
	32A46KVS	A-AT	Good	35	1	69936639630	373,11	3	IT
	38A46JVS	AT	Good	35	1	69936639621	273,45	5	IT
	32A46IVS	AT	Good	35	1	69936639756	373,11	3	IT
	38A46IVS	AT	Good	35	1	69936640875	273,45	5	IT
	32A46E12VXPC	AT-G-GT	Good	35	1	69936676715	373,11	3	IT
3SG46F12VXPC	AT-ATB	Best	35	1	69936676719	545,05	2	IT	
355x63x127 2 inc. cil. 215 12	SGB46F12VXPC	AT-ATB	Better	35	1	69936676716	484,02	3	IT
406x50x127	IPA60EH20VTX	AT-ATB	Best	45	1	66253049884	512,53	3	EU
	SGB46G10VXP	AT-ATB	Better	45	1	66243468401	512,53	3	EU
	3SG46HVX	AT	Best	45	1	66253055912	785,32	2	EU
406x50x127 1 inc. cil. 215 13	3SG54E12VXPM	ATB-CR-GT-RM	Best	35	1	66243448671	792,60	2	IT
	GF46F12VXPC	AT-ATB	Better	35	1	66243469021	423,86	3	IT
	3SG46IVS	AT	Best	35	1	66243448179	816,73	2	IT
	SGB46F12VXPC	AT-ATB	Better	35	1	66243448824	533,03	2	IT
	3SG46F12VXPM	AT-ATB	Best	35	1	66243448690	792,60	2	IT
	GF46IVX	AT-A	Better	35	1	66243469004	423,86	3	IT
	32A46F12VXPC	AT-G	Good	35	1	66243448726	511,56	3	IT
	GF54E12VXPM	AT-ATB	Better	35	1	66243469022	423,86	3	IT
	32A36JVS	A-G	Good	35	1	66243448251	511,56	3	IT
	32A46JVS	AT-G	Good	35	1	66243448205	511,56	3	IT
	38A46H19VCF2	AT-ST	Good	35	1	66243448236	399,79	3	IT
	32A46IVS	AT	Good	35	1	66243448172	511,56	3	IT
	38A46IVS	AT	Good	35	1	66243448178	399,79	3	IT
	3SG54D12VXPM	ATB-CR-GT-RM	Best	35	1	66243467861	792,60	2	IT
	2NQ54D12VS3PM	ATB-CR-GT-RM	Best	35	1	66253357022	520,00	2	IT
	38A46F12VXPC	AT-G	Good	35	1	66243448705	399,79	3	IT
32A60FVBEP	ATB-AT-GT	Good	32	1	66243448133	511,56	3	IT	
406x63x127 2 inc. cil. 215 12	GF46F12VXPC	AT-ATB	Better	35	1	66243449251	533,36	2	IT
	GF46HVX	AT	Better	35	1	66243449253	533,36	2	IT
406x76x127 2 inc. cil. 215 12/25	SGB46F12VXPC	AT-ATB	Better	35	1	66243448691	817,15	2	IT
	3SG54E12VXPM	ATB-CR-GT-RM	Best	35	1	66243448665	1246,98	2	IT
	38A46FVBEP	AT-G	Good	35	1	66243448206	559,24	2	IT
	32A46IVS	A-AT	Good	35	1	66243448354	752,04	2	IT

Dimensioni: D = Diametro, T = Spessore, H = Foro

 IT = prodotti Stock Italia (consegna: 3/4 giorni), EU = prodotti Stock Europa (consegna: 10/15 giorni), MK = prodotti da fabbricare
 Per la scelta delle specifiche consultare la legenda a pagina 160

RETTIFICA IN PIANO

RETTIFICA IN PIANO
SEGUE

Dimensioni (mm) DxTxH	Specifica	Scelta specifica	Categoria	Velocità (m/s)	Unità min. di vendita	Codice	Prezzo (€)	Sconto Extra 5% N° pezzi	Stock
406x76x127 2 inc. cil. 215 13/25	GF46F12VXPC	AT-ATB	Better	35	1	66243469016	592,65	2	IT
	GF46IVX	A-AT	Better	35	1	66243469001	592,65	2	IT
406x100x152.4 2 inc. cil. 220 15	GF46IVX	A-AT	Better	35	1	66243449285	614,39	2	IT
	3SG54E12VXPM	ATB-CR-GT-RM	Best	35	1	66243449287	1523,28	2	IT
	GF46F12VXPM	AT-ATB	Better	35	1	66243449286	649,37	2	IT
457x80x203.2 2 inc. cil. 280 13	GF46F12VXPC	AT-ATB	Better	35	1	66243469018	683,60	2	IT
457x80x203.2 2 inc. cil. 290 13	SGB46F12VXPM	AT-ATB	Better	35	1	66243468578	773,74	2	IT
508x100x203.2 2 inc. cil. 280 13	GF46F12VXPC	AT-ATB	Better	35	1	66243469019	1203,60	1	IT

Dimensioni: D = Diametro, T = Spessore, H = Foro

IT = prodotti Stock Italia (consegna: 3/4 giorni), EU = prodotti Stock Europa (consegna: 10/15 giorni), MK = prodotti da fabbricare
Per la scelta delle specifiche consultare la legenda a pagina 160

SEGMENTI PER RETTIFICA IN PIANO

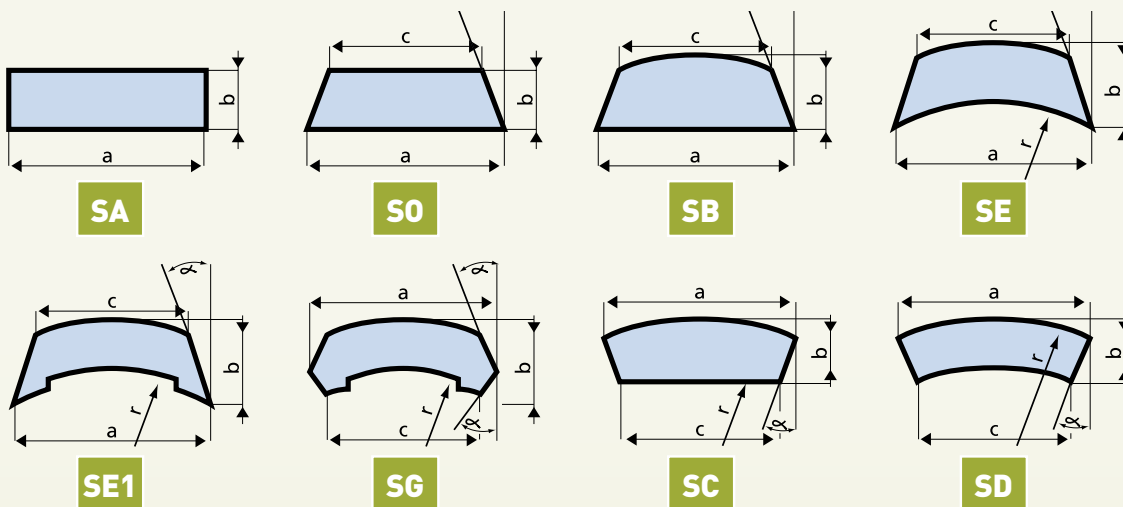

SIMBOLOGIA

A = Corda maggiore o larghezza massima del segmento **B** = Spessore **C** = Corda o base minore

R = Raggio di curvatura interno od esterno

Le dimensioni vanno completate con la lunghezza (L) ed il numero del disegno; perciò un segmento viene così definito: **A x B x L DIS...**

TABELLA DESCRITTIVA

Dimensioni				Raggio		alfa	Disegno	Macchina
A	C	B	L	INT	EST			
TIPO "SO"								
59,5	48	21	121	-	-	15° 30'	24720	Gusti - Hartex - Stefor 1000
60	54	22	110	-	-	8°	00330	(ISO) Albani
65	45	20	100	-	-	26° 30'	29590	Cimar - Matra - Sforazzini
65	58	20	60	-	-	10°	29610	Zanrosso - Esacta PMD
70	64	25	110	-	-	7°	00311	(ISO) Albani - CO.M.U.M. - Tonale
70	64	25	150	-	-	7°	00312	(ISO) Favretto - Alpa - Stefor
103	94	38	180	-	-	7°	00322	(ISO) Camut - Stefor
TIPO "SB"								
65	-57	25	100	-	205	10°	25241	Berco - Zanrosso
103	-83	38	150	-	250	16°	29270	Giustina
TIPO "SE" - "SE1"								
50	45	16	90	73	-	8°	25570	Albani - Camurri - Pittori
53,5	47	16	110	75	-	12°	29450	Cantalupi - Electa
65	60	20	100	130	-	7°	29470	Tonale (Genoni)
80	70	20	70	152,5	-	13°	29490	Faro - Scledum (Ruaro)
84	81	25	120	112,5	-	5°	29460	Alpa - Camurri
TIPO "SG"								
127	-115	38	152	-178	-	22° 30'	13581	Blanchard - Mattison
TIPO "SD"								
70	47	20	110	-	100	44°	29380	Albani - Zocca
75	54	20	140	-	150	30°	14880	Cremona - Rasetti
79	70	20	140	-	180	13°	19610	Camut
80	70,5	25	160	-	210	11° 30'	21330	Camut
96	70	20	120	-	150	37° 30'	29320	Cantalupi - Schmaltz

SEGMENTI

SEGMENTI



Dimensioni (mm) TxDxH	Tipo disegno	Specifica	Scelta specifica	Categoria	Unità min. di vendita	Codice	Prezzo (€)	Sconto Extra 5% N° pezzi	Stock
50x16x90	SE-25570	38A46HVS	AT	Better	4	69936682335	5,86	224	IT
	SE-25570	38A36IVS	X	Better	4	69936688543	5,86	224	IT
	SE-25570	3SG36IVX	A	Best	4	66253055949	8,34	150	IT
	SE-25570	3SG46HVS	AT-ATB	Best	30	69936682495	8,34	150	IT
	SE-25570	3NQ46-HVQN	AT-ATB	Best	12	69083141440	12,80	96	EU
	SE-25570	38A46GVS3	AT	Better	12	66253348493	9,00	96	EU
	SE-25570	38A46HVS3	AT	Better	12	66253348785	9,00	96	EU
	SE-25570	2NQ46GVS3	AT-ATB	Best	12	66253348781	11,00	96	EU
50x25x110	SO-00251	38A46GVS3	AT	Better	12	66253348779	9,70	96	EU
	SO-00251	38A60GVS3	AT	Better	12	66253348786	9,70	96	EU
53.5x16x110	SE-29450	38A36IVS	X	Good	4	69936688485	7,11	192	IT
	SE-29450	38A46HVS	AT	Good	4	69936688614	7,11	192	IT
59.5x21x121	SO-24720	38A36HVS3	AT	Better	12	66253348638	11,10	96	EU
	SO-24720	38A36IVS	X	Good	4	69936682231	9,19	140	IT
	SO-24720	32A46HVS	AT	Good	20	69936682244	12,53	100	IT
60x22x110	SO-00330	3SG36HVS	AT	Best	20	69936682246	16,69	80	IT
	SO-00330	38A36HVS	X	Good	4	69936682248	9,19	140	IT
	SO-00330	38A36GVS3	AT	Better	12	66253348665	11,10	96	EU
	SO-00330	2NQ36GVS3	AT-ATB	Best	12	66253348778	14,10	96	EU
65x20x60	SO-29610	32A36IVS	X	Good	20	69936682266	9,19	140	IT
65x25x100	SB-25241	32A30IVS	X	Good	20	69936682494	10,84	120	IT
	SB-25241	37C36G8V	G	Good	4	69936688530	9,19	140	IT
	SB-25241	37C30H8V	G	Good	4	69936688426	9,19	140	IT
70x25x110	SO-00311	38A36IVS	X	Better	4	69936682640	13,36	100	IT
70x25x150	SO-00312	3SG36E12VXPM	AT	Best	4	69936688295	29,21	40	IT
	SO-00312	32A36HVS	AT-X	Good	4	69936682251	23,38	60	IT
	SO-00312	38A30IVS	A	Good	4	69936682296	14,19	80	IT
	SO-00312	38A36HVS3	A-AT-X	Better	12	66253348783	13,10	60	EU
	SO-00312	3SG46HVS	AT-ATB	Best	4	69936682259	29,21	40	IT
80x25x160	SD-21330	3SG30E12VXPM	A-AT	Best	4	69936688296	37,58	40	IT
84x25x120	SE1-29460	38A36IVS	X	Better	4	69936682222	16,69	80	IT
103x38x150	SB-00011	38A36GVS3	X	Better	8	66253348825	26,00	40	EU
	SB-29270	3SG30HVS	A-GT	Best	4	69936682441	75,11	20	IT
103x38x180	SO-00322	38A30HVS3	X	Better	8	66253348780	27,00	40	EU
	SO-00322	3SG30E12VXPC	A-GT	Good	4	69936688298	79,29	20	IT
	SO-00322	3NQ36-HVQN	AT-ATB	Best	4	69083141453	81,80	20	EU

Dimensioni: D = Diametro, T = Spessore, H = Foro

IT = prodotti Stock Italia (consegna: 3/4 giorni), EU = prodotti Stock Europa (consegna: 10/15 giorni), MK = prodotti da fabbricare
Per la scelta delle specifiche consultare la legenda a pagina 160

PRINCIPALI TIPI DI ABRASIVI

4NZ (TOROS)



CARATTERISTICHE

- Elevata concentrazione di abrasivo all'ossido di zirconio
- Abrasivo: ossido di zirconio estremamente tenace

BENEFICI

- Elevata durata
- Capacità di taglio molto alta ed elevata velocità d'asportazione quando applicata una elevata pressione: auto rattivante
- Perfetta in applicazioni tecniche per prestazioni di alto livello

BEST +++++

XGP (TOROS)



CARATTERISTICHE

- Speciale miscela abrasiva contenente ossido d'alluminio ceramicato
- Elevata durata con una buona capacità di taglio

BENEFICI

- Vita mola molto elevata ed elevata velocità d'asportazione
- Perfetta per applicazioni da laboratorio
- Adatto all'utilizzo su tutti gli acciai

ZF7A/ZF7C



CARATTERISTICHE

- Speciale miscela abrasiva contenente ossido di zirconio
- Elevata durata e versatilità

BENEFICI

- Compromesso molto valido tra durata e velocità d'asportazione
- ZF7A è una miscela abrasiva pregiata adatta a lavorare gli acciai
- ZF7C è una miscela abrasiva pregiata per tutti i metalli non ferrosi

U57A



CARATTERISTICHE

- Ossido d'alluminio marrone con trattamento speciale
- Abrasivo: ossido d'alluminio tenace e duro
- Non adatto all'impiego su materiali ad elevata durezza

BENEFICI

- Elevata durata
- Ideale per applicazioni gravose

BETTER +++++

PRINCIPALI TIPI DI ABRASIVI

GOOD +++

23A



CARATTERISTICHE

- Ossido d'alluminio semifriabile, tagliente e tenace

BENEFICI

- Azione di taglio fredda e priva di bruciature
- Adatto per tutti gli acciai
- Velocità d'asportazione maggiore rispetto al 57A

38A



CARATTERISTICHE

- Abrasivo: ossido d'alluminio bianco ad elevata purezza
- Friabile

BENEFICI

- Azione di taglio fredda e priva di bruciature
- Ideale per applicazioni sensibili al calore con velocità d'alimentazione bassa o moderata

57A



CARATTERISTICHE

- Ossido d'alluminio semifriabile
- Meno durevole dell'abrasivo di tipo A ma offre migliore qualità di taglio

BENEFICI

- Azione di taglio fredda e priva di bruciature
- Ideale per applicazioni a caldo con basse o moderate alimentazioni
- Adatto per tutti gli acciai
- Buon compromesso tra qualità di taglio e vita della mola
- Molto versatile

A



CARATTERISTICHE

- Ossido d'alluminio marrone resistente e tenace

BENEFICI

- Prodotto economico
- Prima scelta per applicazione meno tecniche

Dimensioni: D = Diametro, T = Spessore, H = Foro

IT = prodotti Stock Italia (consegna: 3/4 giorni), EU = prodotti Stock Europa (consegna: 10/15 giorni), MK = prodotti da fabbricare
Per la scelta delle specifiche consultare la legenda a pagina 160

MOLE TRONCATRICI

TRONCATORI NON RINFORZATI

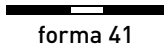

Dim. (mm) DxTxH	Specifica	Scelta Specifica	Categoria	Velocità (m/s)	Unità min. di vendita	Codice	Prezzo (€)	Sconto Extra 5% N° pezzi	Stock
100x1x13	57A60PB25	T	Good	80	25	66253056355	5,06	250	EU
100x1x20	23A80PB25	T	Good	80	25	66253056356	5,06	250	IT
100x1,6x12,7	57A60PB25	T	Good	80	25	69936625723	4,86	250	EU
100x1,6x13	57A60PB25	T	Good	80	25	69936691392	5,06	250	EU
125x1x16	23A80PB25	T	Good	80	25	66253056358	5,06	250	IT
125x1x20	57A60PB25	T	Good	80	25	66253056359	5,06	250	EU
150x1x13	23A80PB25	T	Good	80	25	66253056361	6,74	200	IT
150x1x16	23A80PB25	T	Good	80	25	66253056363	6,74	200	IT
150x1x20	23A80NB25	T	Good	80	25	66253056367	6,74	200	IT
	23A80PB25	T	Good	80	25	66253056368	6,74	200	IT
150x1x32	57A60PB25	T	Good	80	25	66253056373	6,74	200	EU
150x1,6x16	23A60NB25	T-SC	Good	80	25	66253056362	8,42	150	IT
150x1,6x20	23A60LB25	T-SC	Good	63	25	66253056365	8,42	150	IT
	23A60NB25	T-SC	Good	80	25	66253056366	8,42	150	IT
	57A60PB25	T	Good	80	25	66253056364	8,42	150	EU
150x1,6x30	23A60NB25	SC-T	Good	80	25	66243452943	8,42	150	IT
150x1,6x32	57A60NB25	T-SC	Good	80	25	66253056360	8,42	150	EU
	57A60PB25	T-SC	Good	80	25	66253056372	8,42	150	EU
150x2x16	23A60NB25	T-SC	Good	80	25	66243452945	8,42	150	IT
150x2x20	23A60NB25	T	Good	80	25	66253056370	8,42	150	IT
150x2x32	57A60PB25	T-SC	Good	80	25	66253056369	8,42	150	EU
150x2,5x30	23A60NB25	SC	Good	80	25	66243452949	9,27	150	IT
150x3x32	57A60PB25	T	Good	80	20	66253056374	8,42	140	EU
150x3,2x30	23A60NB25	SC	Good	80	25	66243452950	10,11	125	IT
180x1,6x31,75	57A60PB25	T	Good	80	25	66253056375	10,55	125	EU
	57A60RB25	T	Good	80	25	66253056376	10,55	125	EU
200x1,6x20	57A60PB25	T	Good	80	25	66253056377	10,73	125	EU
200x1,6x32	57A60NB25	T	Good	80	25	66253056382	10,73	125	EU
	57A60PB25	T	Good	80	25	66253056380	10,73	125	EU
200x2x20	23A60LB25	T	Good	63	25	66253056378	10,94	125	IT
200x2x25,4	57A60PB25	T	Good	80	25	66253056379	10,94	125	EU
200x2x32	57A60PB25	T	Good	80	25	69936631641	10,94	125	EU
250x1,6x25,4	23A60LB25	T	Good	80	10	66253056383	14,30	100	EU
250x1,6x32	4XGP70EB26 (Toros)	PM	Best	63	10	66253060409	18,54	100	EU
	4XGP70HB26 (Toros)	PM	Best	63	10	66253060411	18,54	100	EU
	4XGP70JB26 (Toros)	PM	Best	63	10	66253060412	17,83	100	EU
300x2x32	38A60HB25	PM	Better	80	25	66243468979	18,54	75	IT
	4XGP70EB26 (Toros)	PM	Best	63	10	66253060418	22,41	70	EU
	4XGP70FB26 (Toros)	PM	Best	63	10	66253060417	22,41	70	IT
350x2,5x32	3XGP70FB26 (Toros)	PM	Best	63	10	66253060420	28,03	60	EU

MOLE TRONCATRICI,
CON GAMBO,
LIME E PIETRE

MOLE TRONCATRICI

TRONCATORI RINFORZATI



forma 41

Dim. (mm) DxTxH	Specifica	Scelta Specifica	Categoria	Velocità (m/s)	Unità min. di vendita	Codice	Prezzo (€)	Sconto Extra 5% N° pezzi	Stock
150x1,6x20	U57A60QB25NA2	T-SC	Better	80	25	66253056384	8,46	150	EU
200x2x32	U57A60OB25NA2	T	Better	80	25	66253056386	12,76	125	EU
350x3,5x25,4	4NZU30TB65NA	T (Al)	Best	80	10	66253056387	26,80	80	EU
	4NZU30TB65NA	T (Al)	Best	80	10	66253059172	32,35	60	EU
400x4,5x40	57A24PB25NA4	T	Good	80	10	66253059176	34,13	50	EU
500x5x25,4	57A24TB25NA	T	Good	80	10	66253056529	41,16	40	EU
500x5,5x25,4	4NZ30XB25NA	T (Al)	Best	80	10	66253056535	60,32	40	EU
	57A24PB25NA4	T	Good	80	10	66253056533	51,04	40	EU
	57A24RB25NA4	T	Good	80	10	66253056536	51,93	40	EU
500x5,5x40	57A24TBF1NA4 (Toros)	T	Good	100	10	66253056534	65,68	40	EU
600x6,5x60	57A24PB25	T	Good	100	5	66253057645	72,84	30	EU

MOLE RESINOIDI

MOLE PER SBAVATURA CON MACCHINE PORTATILI

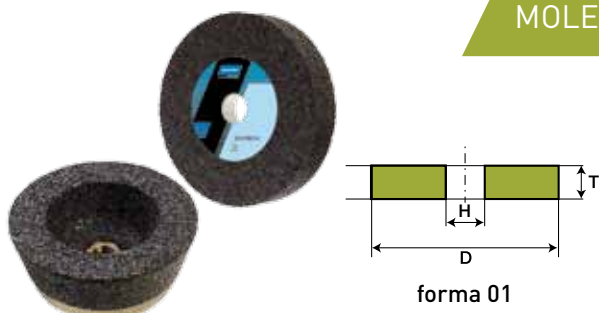

Dim. (mm) DxTxH	Specifica	Scelta Specifica	Categoria	Velocità (m/s)	Unità min. di vendita	Codice	Prezzo (€)	Sconto Extra 5% N° pezzi	Stock
100x20x20	A24RB28	A	Good	50	10	66253057660	10,93	120	IT
100x25x20	A24PB28	A	Good	50	20	66253057663	15,52	120	EU
200x20x32	A24Q5B3	A	Good	50	5	69210431516	23,57	80	EU

MOLE PER SBAVATURA CON MACCHINE FISSE

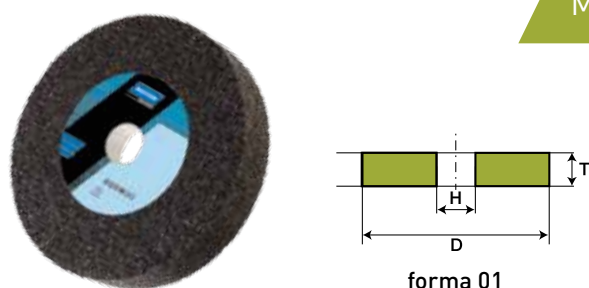

Dim. (mm) DxTxH	Specifica	Scelta Specifica	Categoria	Velocità (m/s)	Unità min. di vendita	Codice	Prezzo (€)	Sconto Extra 5% N° pezzi	Stock
508x50x50	ZF7A16R5B3	A	Best	50	1	66253057670	326,29	4	IT
508x60x127	ZF7A16R5B3	G	Good	63	1	66253057671	406,18	3	IT
	ZF7A16Q5B3	A-G	Good	50	1	66243453103	406,18	3	IT
760x80x304,8	ZF7A143RB28	A-G	Best	50	1	66253057675	1032,49	2	EU
	ZF7A163RB28	A-G	Best	50	1	66253057676	1032,49	2	IT

Dimensioni: D = Diametro, T = Spessore, H = Foro

IT = prodotti Stock Italia (consegna: 3/4 giorni), EU = prodotti Stock Europa (consegna: 10/15 giorni), MK = prodotti da fabbricare
Per la scelta delle specifiche consultare la legenda a pagina 160

PRINCIPALI TIPI DI ABRASIVI

NORBIDE



CARATTERISTICHE

- Fabbricata da carburo di boro sinterizzato
- Estremamente duro e molto compatto

BENEFICI

- Resistenza eccellente agli agenti chimici e all'acqua
- Prodotto di lunga durata, manutenzione ridotta e minori tempi morti
- Adatto anche per il condizionamento di mole da 200mm e più piccole, in particolare forme a tazze e a scodella

BEST +++++

CRYSTOLON



CARATTERISTICHE

- Abrasivo: carburo di silicio
- Pre-impregnato di olio

BENEFICI

- Pietra con azione di taglio rapida; ideale per l'affilatura generica di utensili da taglio
- Rapida asportazione per sagomare ed affilare velocemente
- Fa risparmiare tempo eliminando la fase di pre-immersione in olio

GOOD +++

PIETRE INDIA



CARATTERISTICHE

- Ossido d'alluminio con azione di taglio dolce
- Pre-impregnato di olio

BENEFICI

- Ideale per pulire, eliminare le bave ed ottenere finiture di buona qualità
- Fa risparmiare tempo eliminando la fase di pre-immersione in olio

ARKANSAS



CARATTERISTICHE

- Pietra naturale premium estratta in Arkansas e disponibile in gradi duri e teneri
- Struttura molto compatta

BENEFICI

- Punte estremamente affilate
- Permette di ottenere finiture quasi speculari
- Per una levigatura più accurata dopo l'operazione con pietra India

37C



CARATTERISTICHE

- Abrasivo: carburo di silicio nero ad elevata purezza
- Più duro e tagliente dell'ossido d'alluminio

BENEFICI

- Ideale per la rinvivatura di mole abrasive vetrificate convenzionali

39C



CARATTERISTICHE

- Abrasivo: carburo di silicio verde estremamente puro
- Più duro e più tagliente dell'ossido d'alluminio

BENEFICI

- Ideale per la rinvivatura di mole abrasive vetrificate convenzionali
- Più efficace del 37C con migliore capacità di rinvivatura e superiore durata di vita

MOLE E BASTONCINI PER RAVVIVARE

MOLE IN CRYSTOLON

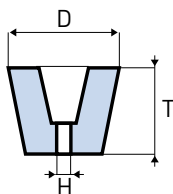

Per ravnivatori tipo "TREBEL"
Per ravnivare le mole convenzionali

Dimensioni (mm) DxTxH	Specifica	Scelta specifica	Categoria	Velocità (m/s)	Unità min. di vendita	Codice	Prezzo (€)	Sconto Extra 5% N° pezzi	Stock
50x55x17	37C30TV	SF	Good	32	6	66243452953	15,52	84	IT

BASTONCINI PER RAVVIVARE

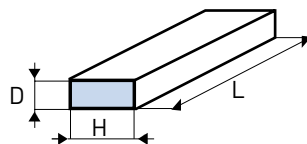

Per mole convenzionali
• Sezione rettangolare

Dimensioni (mm) DxHxL	Specifica	Categoria	Unità min. di vendita	Codice	Prezzo (€)	Sconto Extra 5% N° pezzi	Stock
6,3x12x71,5	STICK NORBIDE	Best	1	61463610148	150,23	8	IT
13x24x100	22A180 I9V200	Good	20	66260195816	6,39	180	IT
13x25x150	38A150	Good	10	66243460883	8,01	160	IT
	38A220	Good	10	66243460886	8,01	160	IT
	38A320	Good	10	66243460890	10,02	120	IT
25x50x200	37C30-TV	Good	10	61463625080	21,70	60	IT
	37C100-OV	Good	5	61463685525	26,69	60	US

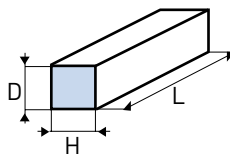

Per mole convenzionali
• Sezione quadra

Dimensioni (mm) DxHxL	Specifica	Categoria	Unità min. di vendita	Codice	Prezzo (€)	Sconto Extra 5% N° pezzi	Stock
13x13x150	37C150-KV	Good	10	66243460884	6,67	190	IT
	39C320-HV	Good	10	66243460888	7,25	170	IT

MOLE IN CRYSTOLON SEGUE

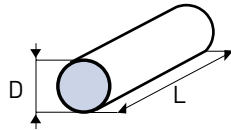

Per mole convenzionali
• Sezione tonda

Dimensioni (mm) DxL	Specifica	Categoria	Unità min. di vendita	Codice	Prezzo (€)	Sconto Extra 5% N° pezzi	Stock
16x150	37C30-TV	Good	10	61463625041	8,13	150	IT
20x200	37C30-TV	Good	10	61463625021	13,37	100	IT
25x200	37C30-TV	Good	10	61463625024	14,19	90	IT
32x200	37C30-TV	Good	5	61463625072	15,85	80	IT

MOLE PER RAVVIVATORI A FRENO

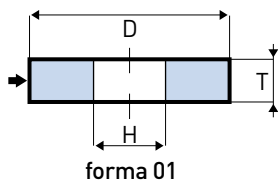

Per ravnivatori a freno Norton

Dimensioni (mm) DxTxH	Specifica	Categoria	Unità min. di vendita	Codice	Prezzo (€)	Sconto Extra 5% N° pezzi	Stock
76x25x12.7	39C80IV	Good	10	66253052726	11,69	110	IT
	37C80JVS	Good	10	69936639604	11,69	110	IT
80x25x12.7	39C60MV	Good	10	66253051624	13,03	110	EU

IT = prodotti Stock Italia (consegna: 3/4 giorni), EU = prodotti Stock Europa (consegna: 10/15 giorni), MK = prodotti da fabbricare
US = prodotti Stock Stati Uniti (consegna: 3 mesi)
Per la scelta delle specifiche consultare la legenda a pagina 160

PIETRE

PIETRE AD OLIO "INDIA"

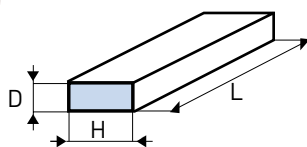

- Rettangolari

Dimensioni (mm) DxHxL	Tipo	Specifica	Categoria	Unità min. di vendita	Codice	Prezzo (€)	Sconto Extra 5% N° pezzi	Stock
2x13x102	FF444 fina	38A320-SV	Good	5	61463686955	8,01	155	EU
	MF444 media	38A240-QV	Good	5	61463686960	8,01	155	EU
6x25x100	FB14 fina	38A320-SV	Good	5	61463685570	8,01	155	IT
13x25x100	FB24 fina	38A320-SV	Good	5	61463685585	8,68	145	IT
	MB24 media	38A240-QV	Good	5	61463685590	8,68	145	EU
13x38x150	MB26 media	38A240-QV	Good	5	61463626034	11,85	105	EU
25x50x150	MB6 media	38A240-QV	Good	5	61463685615	17,52	70	EU
	FB6 fina	38A320-SV	Good	5	61463685610	16,69	75	EU
25x50x200	FB8 fina	38A320-SV	Good	5	61463685625	24,19	50	IT
	MB8 media	38A240-QV	Good	5	61463685630	19,22	65	EU

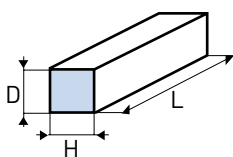

- Sezione quadra

Dimensioni (mm) DxHxL	Tipo	Specifica	Categoria	Unità min. di vendita	Codice	Prezzo (€)	Sconto Extra 5% N° pezzi	Stock
6x6x100	FF14 fina	38A320-SV	Good	5	61463686065	5,01	255	IT
	MF14 media	38A240-QV	Good	5	61463686070	5,01	255	EU
10x10x100	FF34 fina	38A320-SV	Good	5	61463686080	6,15	200	EU
10x10x150	FF36 fina	38A320-SV	Good	5	61463626037	7,11	175	EU
	MF36 media	38A240-QV	Good	5	61463626038	7,11	175	EU
13x13x150	FF46 fina	38A320-SV	Good	5	61463686110	8,10	160	IT
16x16x150	MF56 media	38A240-QV	Good	5	61463686130	8,34	150	EU
19x19x150	FF66 fina	38A320-SV	Good	5	61463686140	9,19	140	IT
	MF66 media	38A240-QV	Good	5	61463686145	9,19	140	EU

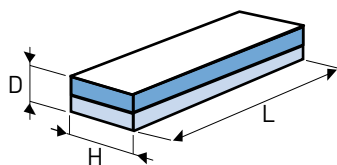

- Sezione rettangolare a grana combinata

Dimensioni (mm) DxHxL	Tipo	Specifica	Categoria	Unità min. di vendita	Codice	Prezzo (€)	Sconto Extra 5% N° pezzi	Stock
16x45x100	IB134	38A320-SV 38A100-SV	Good	5	61463685550	14,19	90	IT
25x50x150	IB6	38A320-SV 57A100-OV	Good	5	61463685560	18,36	70	IT
25x50x200	IB8	38A320-SV 57A100-OV	Good	5	61463625078	27,54	45	IT

PIETRE AD OLIO "INDIA" SEGUE

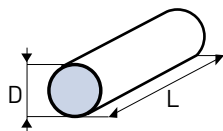

• Sezione tonda

Dimensioni (mm) DxL	Tipo	Specifica	Categoria	Unità min. di vendita	Codice	Prezzo (€)	Sconto Extra 5% N° pezzi	Stock
3x100	FF212 fina	38A320-SV	Good	5	61463626076	8,34	155	IT
6x100	FF214 fina	38A320-SV	Good	5	61463686470	8,34	160	EU
10x100	MF234 media	38A240-QV	Good	5	61463686490	8,91	150	EU
10x150	FF236 fina	38A320-SV	Good	5	61463626106	9,19	140	IT
16x150	MF256 media	38A240-QV	Good	5	61463686535	10,02	130	EU

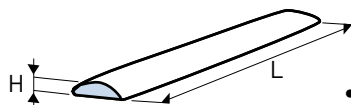

• Semitonde

Dimensioni (mm) HxL	Tipo	Specifica	Categoria	Unità min. di vendita	Codice	Prezzo (€)	Sconto Extra 5% N° pezzi	Stock
13x100	MF344 media	38A240-QV	Good	5	61463686400	7,12	180	EU

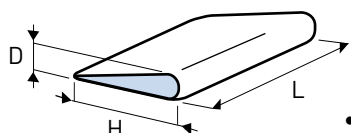

• A coltello con lati arrotondati

Dimensioni (mm) DxHxL	Tipo	Specifica	Categoria	Unità min. di vendita	Codice	Prezzo (€)	Sconto Extra 5% N° pezzi	Stock
1,6x45x115	FS24 fina	38A320-SV	Good	5	61463687145	10,62	100	EU
2,5x25x125	MS15 media	38A240-QV	Good	5	61463687195	12,05	100	EU
3x25x102	MF724 media	38A240-QV	Good	5	61463686775	11,50	100	EU
	FF724 fina	38A320-QV	Good	5	61463686770	11,50	100	EU
10x45x115	FS34 fina	38A320-SV	Good	5	61463687160	13,16	140	IT

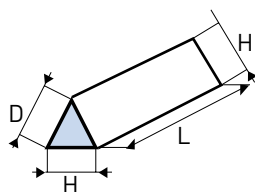

• Triangolari

Dimensioni (mm) DxHxL	Tipo	Specifica	Categoria	Unità min. di vendita	Codice	Prezzo (€)	Sconto Extra 5% N° pezzi	Stock
6x6x100	FF114 fina	38A320-SV	Good	5	61463686230	5,86	220	EU
8x8x100	FF124 fina	38A320-SV	Good	5	61463626028	6,67	190	EU
10x10x100	FF134 fina	38A320-SV	Good	5	61463686245	7,52	170	EU
	MF134 media	38A240-QV	Good	5	61463686250	7,52	170	EU
10x10x150	MF136 media	38A240-QV	Good	5	61463626090	8,34	150	EU
	FF136 fina	38A320-SV	Good	5	61463626054	8,34	150	EU
13x13x150	FF146 fina	38A320-SV	Good	5	61463686275	8,74	145	IT
	MF146 media	38A240-QV	Good	5	61463686280	8,74	145	EU
16x16x150	MF156 media	38A240-QV	Good	5	61463686295	9,19	140	IT
	FF156 fina	38A320-SV	Good	5	61463686290	9,19	140	IT
19x19x150	MF166 media	38A240-QV	Good	5	61463686310	9,60	135	IT
	FF166 fina	38A320-SV	Good	5	61463686305	9,60	135	IT

IT = prodotti Stock Italia (consegna: 3/4 giorni), EU = prodotti Stock Europa (consegna: 10/15 giorni), MK = prodotti da fabbricare
Per la scelta delle specifiche consultare la legenda a pagina 160

PIETRE

PIETRE "CRYSTOLON"

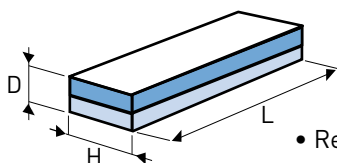

- Rettangolari a grana combinata

Dimensioni (mm) DxHxL	Tipo	Specifica	Categoria	Unità min. di vendita	Codice	Prezzo (€)	Sconto Extra 5% N° pezzi	Stock
25x50x150	JB6	37C280-OV 37C100-OV	Good	5	61463685450	22,53	55	IT

PIETRE "ARKANSAS"

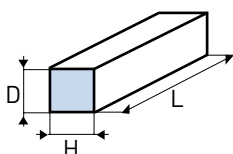

- Quadrate

Dimensioni (mm) DxHxL	Tipo	Specifica	Categoria	Unità min. di vendita	Codice	Prezzo (€)	Sconto Extra 5% N° pezzi	Stock
10x10x75	HF33	#900-Y	Good	5	61463686595	16,69	80	IT

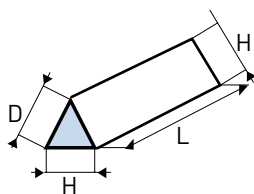

- Triangolari

Dimensioni (mm) DxHxL	Tipo	Specifica	Categoria	Unità min. di vendita	Codice	Prezzo (€)	Sconto Extra 5% N° pezzi	Stock
10x10x75	HF133	#900-Y	Good	5	61463686625	19,22	70	EU

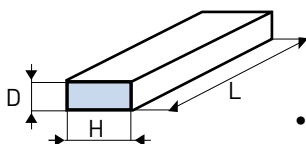

- Rettangolari

Dimensioni (mm) DxHxL	Tipo	Specifica	Categoria	Unità min. di vendita	Codice	Prezzo (€)	Sconto Extra 5% N° pezzi	Stock
3x10x76	HF823	#900-Y	Good	5	61463686805	18,00	10	EU
9.5x25x100	HB14	#900-Y	Good	5	61463687555	72,41	10	EU
20x50x150	HB6	#900-Y	Good	5	61463685660	225,33	10	EU

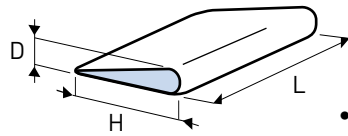

• A coltello

Dimensioni (mm) DxHxL	Tipo	Specifica	Categoria	Unità min. di vendita	Codice	Prezzo (€)	Sconto Extra 5% N° pezzi	Stock
3x19x76	HF873	#900-Y	Good	5	61463686830	21,33	10	EU

LIME A MANO PER COLTELLERIA

LIME A MANO PER COLTELLERIA

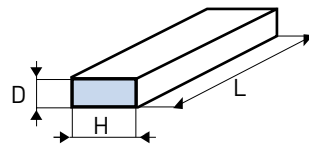
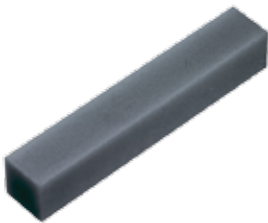

Per togliere le bave al filo dei coltelli

Dimensioni (mm) DxHxL	Specifica	Categoria	Unità min. di vendita	Codice	Prezzo (€)	Sconto Extra 5% N° pezzi	Stock
30x80x300	39C400-TV	Good	1	66243452964	95,99	13	IT

IT = prodotti Stock Italia (consegna: 3/4 giorni), EU = prodotti Stock Europa (consegna: 10/15 giorni), MK = prodotti da fabbricare
Per la scelta delle specifiche consultare la legenda a pagina 160

PRINCIPALI TIPI DI ABRASIVI

QUANTUM 5NQ/3NQ

BEST +++++

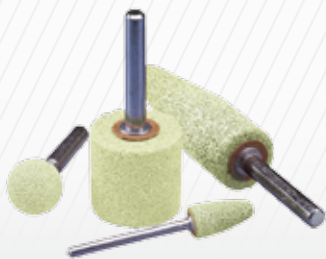

CARATTERISTICHE

- Abrasivo ceramico dalla forma e dalle caratteristiche chimiche uniche, ingegnerizzato con specifico sistema di leganti
- Dedicato a operazioni di fonderia con elevati volumi di materiale da asportare - ideale anche per la molatura di Inconel e leghe similari

BENEFICI

- Minimo effetto di intasamento della mola, con ridotta formazione di calore in lavoro
- Durata di vita superiore del 33% rispetto ai migliori abrasivi ceramici della concorrenza
- Capacità di asportazione superiore del 30%
- Prodotto versatile, ottimizzato per ogni applicazione a bassa-media-alta pressione di lavoro
- Produttività ai massimi livelli ed eccezionale durata di vita

NORZON (NZ)



CARATTERISTICHE

- Miscela abrasiva autoravvivante costituita da ossido di zirconio e ossido d'alluminio
- Agglomerante resinoidi ad elevata durata

BENEFICI

- 4 volte più veloce nel rimuovere il materiale rispetto ai prodotti in ossido d'alluminio
- Il prodotto più durevole tra le mole con gambo resinoidi

A



CARATTERISTICHE

- Ossido d'alluminio marrone duro e tenace

BENEFICI

- Particolarmente adatto per acciai medio-teneri
- Abrasivo per applicazioni generiche

GOOD +++

86A



CARATTERISTICHE

- Abrasivo: ossido d'alluminio rosa di altissima qualità
- Grano abrasivo più resistente del puro ossido di alluminio bianco
- Contiene una piccola componente di abrasivo all'ossido di cromo

BENEFICI

- Prodotto estremamente versatile
- Ridotti intervalli di rinvivatura
- Ottima geometria dei pezzi
- Buona tenuta di forma in lavoro

MOLE RESINOIDI CON GAMBO

FORMA A



Dim. (mm) DxL	Forma	Dim. gambo	Specifica	Categoria	Velocità (rpm)	Unità min. di vendita	Codice	Prezzo (€)	Sconto Extra 5% N° pezzi	Stock
20x28	A5M	6x40	3N10Z24UBXR1	Best	45000	10	61463689081	3,21	700	EU
20x65	A1M	6x40	3N10Z24UBXR1	Best	19800	10	61463689077	3,17	700	EU
22x45	A11M	6x40	3N10Z24UBXR1	Best	19860	10	61463689082	3,21	700	EU
22x70	A3M	6x40	3N10Z24UBXR1	Best	16100	10	61463689079	4,07	700	EU

FORMA W

Dim. (mm) DxL	Forma	Dim. gambo	Specifica	Categoria	Velocità (rpm)	Unità min. di vendita	Codice	Prezzo (€)	Sconto Extra 5% N° pezzi	Stock
10x20	W177M	6x40	3N10Z24UBXR1	Best	66000	10	61463689084	2,68	1000	EU
10x25	W178M	6x40	3N10Z24UBXR1	Best	55200	10	61463689085	2,68	1000	EU
13x40	W188	6x40	A36QB	Better	30370	20	66253053225	2,44	1000	EU
13x50	W189M	6x40	3N10Z24UBXR1	Best	21000	10	61463689089	2,73	1000	EU
20x20	W204M	6x40	3N10Z24UBXR1	Best	42750	10	61463689091	2,06	900	EU
20x25	W205M	6x40	3N10Z24UBXR1	Best	34500	10	61463689093	2,21	900	EU
20x40	W207M	6x40	3N10Z24UBXR1	Best	24000	10	61463689095	2,14	900	EU
25x25	W220M	6x40	3N10Z24UBXR1	Best	25500	10	61463689097	2,40	700	EU
	W220	6x40	A46QB	Better	25500	20	66253053237	2,04	900	EU
25x40	W221M	6x40	3N10Z24UBXR1	Best	19120	10	61463689098	2,40	700	EU
	W221	6x40	A46QB	Better	19120	20	66253053243	3,02	600	EU
32x32	W230M	6x40	3N10Z24UBXR1	Best	24000	10	61463689099	2,51	700	EU
	W230	6x40	A36QB	Better	24000	20	66253053250	2,17	700	EU
	W230	6x40	A46QB	Better	24000	20	66253053248	2,17	700	EU
40x13	W236M	6x40	3N10Z24UBXR1	Best	25130	10	61463689100	2,68	600	EU
	W236	6x40	A46QB	Better	24000	20	66253053251	2,31	600	EU
50x25	W242M	6x40	3N10Z24UBXR1	Best	19100	10	61463689101	3,57	400	EU
	W242	6x40	A46QB	Better	19100	20	66253053252	2,95	400	EU

Dimensioni: D = Diametro, L = Lunghezza

IT = prodotti Stock Italia (consegna: 3/4 giorni), EU = prodotti Stock Europa (consegna: 10/15 giorni), MK = prodotti da fabbricare
Per la scelta delle specifiche consultare la legenda a pagina 160

MOLE CON GAMBO

FORMA A



 = NUOVI PRODOTTI

Dimensioni (mm)	Forma	Dimensione gambo	Specifica	Categoria	Velocità (rpm)	Unità min. di vendita	Codice	Prezzo (€)	Stock
20x65	A1	6x40	86A36-PVS	Good	15000	10	66253055235	3,82	EU
	A1	6x40	86A60-PVS	Good	15000	10	66253055218	3,82	EU
22x70	A3	6x40	86A30-PVS	Good	14000	10	66253055021	4,34	EU
30x50	A7	6x40	86A30-PVS	Good	13000	10	66253055022	3,67	EU
	A7	6x40	86A36-PVS	Good	13000	10	66253054960	3,67	EU
20x50	A8	6x40	86A36-PVS	Good	18000	10	66253055308	3,50	EU
30x50	A9	6x40	86A30-PVS	Good	13000	10	66253055395	3,67	EU
22x70	A10	6x40	86A36-PVS	Good	14000	10	66253055237	4,34	EU
21x45	A11	6x40	86A30-PVS	Good	18000	10	66253055307	2,76	EU
	A11	6x40	86A36-PVS	Good	18000	10	66253055095	2,76	EU
	A11	6x40	86A60-PVS	Good	18000	10	66253055214	3,05	EU
	A11	6x40	3NQ800VQN	Best	18000	10	61463620969	4,25	EU
18x30	A12	6x40	86A60-PVS	Good	30000	10	66253055096	2,16	EU
6x25	A15	6x40	86A90-PVS	Good	30000	10	66253055126	2,12	EU
30x50	A19	6x40	86A60-PVS	Good	13000	10	66253054961	3,92	EU
25x25	A21	6x40	3NQ800VQN	Best	25000	10	61463688956	3,52	EU
6x20	A24	6x40	86A60-PVS	Good	41000	10	66253055127	1,61	EU
25x25	A25	6x40	86A60-PVS	Good	25000	10	66253055128	2,30	EU
16x16	A26	6x40	86A46-PVS	Good	54000	10	66253055204	1,52	EU
	A26	6x40	3NQ800VQN	Best	54000	10	61463688957	2,41	EU
40x10	A36	6x40	86A60-PVS	Good	25000	10	66253055129	2,81	EU
	A36	6x40	3NQ800VQN	Best	25000	10	61463688960	4,10	EU
30x6	A37	6x40	86A90-PVS	Good	30000	10	66253055313	1,90	EU
25x25	A38	6x40	86A60-PVS	Good	25000	10	66253054946	2,16	EU
20x20	A39	6x40	3NQ800VQN	Best	25000	10	61463689938	3,21	EU

FORMA B

Dimensioni (mm)	Forma	Dimensione gambo	Specifica	Categoria	Velocità (rpm)	Unità min. di vendita	Codice	Prezzo (€)	Stock
6x10	B44	3x40	86A90-PVS	Good	61000	10	66253055183	1,03	EU
10x20	B52	3x40	86A90-PVS	Good	41000	10	66253055232	1,70	EU
	B52	3x40	3NQ800VQN	Best	41000	10	61463688963	2,75	EU
8x16	B53	3x40	86A90-PVS	Good	54000	10	66253055305	1,05	EU
3x10	B97	3x40	86A90-PVS	Good	90000	10	66253055141	1,03	EU
13x13	B121	3x40	86A90-PVS	Good	58000	10	66253055143	1,55	EU
5x5	B123	3x40	86A90-PVS	Good	73000	10	66253055207	1,03	EU

MOLE TRONCATRICI,
CON GAMBO,
LIME E PIETRE

FORMA W

Dimensioni (mm)	Forma	Dimensione gambo	Specifica	Categoria	Velocità (rpm)	Unità min. di vendita	Codice	Prezzo (€)	Stock
3x6	W144	3x40	86A90-PVS	Good	90000	10	66253055147	0,82	EU
	W144	3x40	40A100-RV	Good	90000	25	66243452968	0,72	IT
4x6	W149	3x40	40A100-RV	Good	80000	25	66243452969	0,72	IT
	W149	3x40	86A90-PVS	Good	80000	10	66253055150	0,81	EU
5x10	W153	3x40	40A100-RV	Good	73000	25	66243452970	0,72	IT
	W153	3x40	86A90-PVS	Good	73000	10	66253055160	0,81	EU
6x10	W162	3x40	40A80-RV	Good	61000	25	66243452972	0,72	IT
	W162	6x40	40A80-RV	Good	61000	25	66243452971	0,72	IT
6x13	W163	6x40	86A60-PVS	Good	54000	10	66253055210	0,89	EU
	W163	3x40	40A80-RV	Good	54000	25	66243452973	0,72	IT
6x20	W164	3x40	3NQ800VQN	Best	41000	10	61463688967	1,84	EU
8x10	W169	3x40	40A80-RV	Good	61000	25	66243452974	0,87	IT
8x13	W170	3x40	40A80-RV	Good	54000	25	66243452976	0,87	IT
8x20	W171	3x40	86A60-PVS	Good	41000	10	66253055171	1,09	EU
	W171	6x40	40A80-RV	Good	41000	25	66243452977	0,96	IT
10x10	W175	3x40	86A90-PVS	Good	61000	10	66253055173	1,56	EU
10x13	W176	6x40	40A80-RV	Good	54000	25	66243452978	1,05	IT
10x20	W177	6x40	40A80-RV	Good	41000	25	66243452979	1,12	IT
10x32	W179	6x40	86A60-PVS	Good	25000	10	66253055223	1,49	EU
13x13	W185	6x40	3NQ800VQN	Best	58000	10	61463688969	2,27	EU
13x20	W186	6x40	40A60-RV	Good	48000	25	66243452981	1,19	IT
13x40	W188	6x40	86A90-PVS	Good	20000	10	66253055131	2,02	EU
16x20	W195	6x40	40A60-RV	Good	47000	25	66243452983	1,19	IT
	W195	6x40	40A46-RV	Good	47000	25	66243452982	1,19	IT
16x25	W196	6x40	40A60-RV	Good	35000	25	66243453000	1,31	IT
20x20	W204	6x40	40A60-RV	Good	42000	25	66243452985	1,19	IT
	W204	6x40	40A46-RV	Good	42000	25	66243452984	1,19	IT
20x25	W205	6x40	86A36-PVS	Good	32000	10	66253054948	1,64	EU
	W205	6x40	86A60-PVS	Good	32000	10	66253055135	1,73	EU
20x30	W206	6x40	40A46-RV	Good	30000	25	66243452986	1,50	IT
	W206	6x40	40A60-RV	Good	30000	25	66243452987	1,50	IT
25x25	W220	6x40	40A46-PV	Good	25000	25	66243452988	1,37	IT
	W220	6x40	86A60-PVS	Good	25000	10	66253055136	1,66	EU
25x40	W221	6x40	86A36-PVS	Good	19000	10	66253055016	2,72	EU
32x32	W230	6x40	86A36-PVS	Good	17000	10	66253055221	1,91	EU
30x30	W230	6x40	40A46-PV	Good	17000	25	66243452993	1,59	IT
32x32	W230	6x40	86A60-PVS	Good	17000	10	66253055138	1,90	EU
32x50	W232	6x40	86A60-PVS	Good	11000	10	66253055300	3,15	EU
40x13	W236	6x40	86A60-PVS	Good	25000	10	66253055304	2,39	EU
40x25	W237	6x40	40A46-PV	Good	19000	25	66243452997	2,50	IT
40x40	W238	6x40	86A36-PVS	Good	12000	10	66253055019	3,30	EU
	W238	6x40	40A60-PV	Good	12000	25	66243452998	2,81	IT

IT = prodotti Stock Italia (consegna: 3/4 giorni), EU = prodotti Stock Europa (consegna: 10/15 giorni), MK = prodotti da fabbricare
Per la scelta delle specifiche consultare la legenda a pagina 160

MOLE CON GAMBO

ALCUNE FORME STANDARD

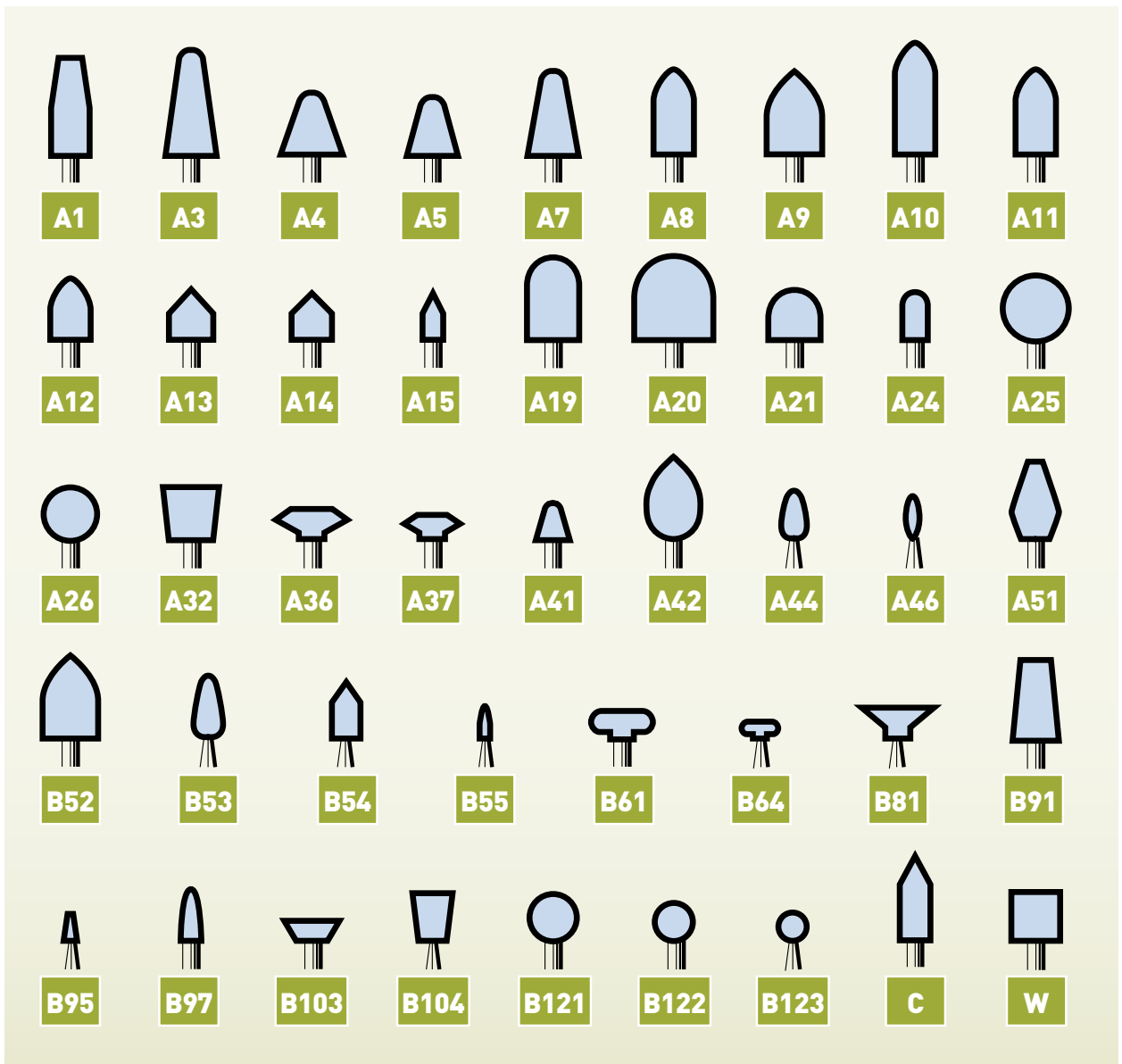

MOLE TRONCATRICI,
CON GAMBO,
LIME E PIETRE

207-218 DISCHI DIAMANTATI E CORONE



- 209 Dischi per ceramica e piastrelle
- 211 Dischi per calcestruzzo, cemento armato e materiali da edilizia
- 212 Dischi Multi-purpose
- 213 Dischi per materiali da edilizia
- 214 Dischi per asfalto e materiali abrasivi
- 214 Dischi per cemento e cemento armato
- 215 Corone diamantate e accessori
- 218 Foretti diamantati elettrodeposti

PITTOGRAMMI MACCHINE



Smerigliatrice
angolare



Tagliapiastrelle



Sega
da edilizia



Sega
da pavimento



Troncatrice portatile
a scoppio



Carotatrice
manuale



Carotatrice
a colonna



Trapano

PITTOGRAMMI MATERIALI

	MULTI-PURPOSE
	CEMENTO E CEMENTO ARMATO
	MATERIALI DA EDILIZIA
	ASFALTO E MATERIALI ABRASIVI
	CERAMICA E PIASTRELLE

CERAMICA E PIASTRELLE

SUPERGRES XT EVO

BEST +++++



CARATTERISTICHE

Per taglio professionale di gres porcellanato e piastrelle.
Disco diamantato extra sottile per un taglio veloce e preciso.
Altezza dei segmenti 10mm per lunga durata.

DxB (mm)	SETTORE (H/SP)	MACCHINA	IMBALLO	CODICE	PREZZO (€)	STOCK
115x22.23	1.4/10mm		1	70184644759	57,91	IT
125x22.23	1.4/10mm		1	70184644760	72,52	EU
230x22.23	1.4/10mm		1	70184621973	127,50	IT
200x25.4	1.6/10mm		1	70184625427	119,32	EU
230x25.4	1.4/10mm		1	70184627653	163,77	EU
250x25.4	1.6/10mm		1	70184625428	163,77	EU
300x25.4	1.6/10mm		1	70184625429	271,37	EU

Dimensioni: D = Diametro, B = Foro, H = Altezza settore, SP = Spessore settore

IT = prodotti Stock Italia (consegna: 3/4 giorni), EU = prodotti Stock Europa (consegna: 10/15 giorni), MK = prodotti da fabbricare

CERAMICA E PIASTRELLE

MD110CD

BETTER ++++



CERAMICA
PIASTRELLE



CARATTERISTICHE

Per utilizzo su ceramica, marmo e gres.
Disco diamantato sinterizzato, corona continua.
Lunga durata del prodotto ed eccellente velocità di taglio.

DxB (mm)	SETTORE (H/SP)	MACCHINA	IMBALLO	CODICE	PREZZO (€)	STOCK
115x22.23	1.6/9mm		1	70184625942	46,79	IT
125x22.23	1.6/9mm		1	70184625940	53,81	EU
230x22.23	2.2/9mm		1	70184625946	87,74	IT

VULCAN TILE

GOOD +++



CERAMICA
PIASTRELLE



CARATTERISTICHE

Per utilizzo su ceramica.
Disco sinterizzato a corona continua liscia.
Ottimo rapporto qualità prezzo.

DxB (mm)	SETTORE (H/SP)	MACCHINA	IMBALLO	CODICE	PREZZO (€)	STOCK
115x22.23	1.7/5mm		1	70184625179	10,30	EU
125x22.23	1.7/5mm		1	70184625180	19,45	EU
180x22.3	1.7/5mm		1	70184625181	27,46	EU
180x25.4	1.7/5mm		1	70184625182	27,46	EU
200x25.4	1.7/5mm		1	70184625183	30,89	EU
230x22.23	1.8/5mm		1	70184625184	32,03	EU

CALCESTRUZZO, CEMENTO ARMATO E MATERIALI DA EDILIZIA

SILENCIO

BEST +++++



CARATTERISTICHE

Indicato per il taglio di cemento armato e tutti i materiali da costruzione.
Anima silenziata (tipo sandwich) con settori di altezza 15/17mm.
Abbattimento fino a 25dB del livello di rumore (30 volte meno rumoroso).
Speciali asole brevettate per l'eliminazione dell'effetto "fischio".

DxB (mm)	SETTORE (H/SP)	MACCHINA	IMBALLO	CODICE	PREZZO (€)	STOCK
230x22.23	2.8/17mm		1	70184630308	248,58	IT
350x25.4	3.1/15mm		1	70184628999	415,27	EU
350x25.4	3.1/15mm		1	70184628997	473,75	EU
350x25.4	3.1/15mm		1	70184628998	473,75	IT

Dimensioni: D = Diametro, B = Foro, H = Altezza settore, SP = Spessore settore

IT = prodotti Stock Italia (consegna: 3/4 giorni), EU = prodotti Stock Europa (consegna: 10/15 giorni), MK = prodotti da fabbricare

MULTI-PURPOSE

4X4 EXPLORER

BEST +++++



CARATTERISTICHE

Adatto al taglio della più vasta gamma di materiali, tra cui ASFALTO - CEMENTO - GRANITO - ACCIAIO.

Anima in acciaio con indicatore di profondità.

Asole speciali ellittiche brevettate per una maggiore resistenza alla rottura.

DxB (mm)	SETTORE (H/SP)	MACCHINA	IMBALLO	CODICE	PREZZO (€)	STOCK
115x22,23	2.2/10mm		1	70184625307	47,96	IT
125x22,23	2.2/10mm		1	70184647279	59,66	EU
230x22.23	3.0/12mm		1	70184647280	142,71	IT

VULCAN TP MIXTE

GOOD +++



CARATTERISTICHE

Particolarmente indicato per il taglio di cemento e asfalto.

Disco saldato laser per una maggiore sicurezza.

Indicatore di profondità.

Segmenti di altezza 12mm per una lunga durata.

DxB (mm)	SETTORE (H/SP)	MACCHINA	IMBALLO	CODICE	PREZZO (€)	STOCK
300x20	2.8/12mm		1	70184641701	291,28	EU
350x25,4	3.0/12mm		1	70184641702	319,97	EU

MATERIALI DA EDILIZIA

VULCAN JET

GOOD +++



MATERIALI DA EDILIZIA



CARATTERISTICHE

Per utilizzo con tutti i materiali standard da costruzione.
Disco sinterizzato a corona continua zigrinata.
Ottimo rapporto qualità prezzo.

DxB (mm)	SETTORE (H/SP)	MACCHINA	IMBALLO	CODICE	PREZZO (€)	STOCK
115x22.23	2.2/7mm		1	70184625185	13,73	EU
125x22.23	2.2/7mm		1	70184625186	21,74	EU
180x22.23	2.5/7mm		1	70184625187	37,75	EU
230x22.23	2.6/7mm		1	70184625188	41,18	EU

VULCAN UNI

GOOD +++



MATERIALI DA EDILIZIA



CARATTERISTICHE

Per utilizzo con tutti i materiali standard da costruzione.
Disco sinterizzato a settori.
Ottimo rapporto qualità prezzo.

DxB (mm)	SETTORE (H/SP)	MACCHINA	IMBALLO	CODICE	PREZZO (€)	STOCK
115x22.23	2.0/7mm		1	70184625175	16,02	EU
125x22.23	2.0/7mm		1	70184625176	25,17	EU
180x22.23	2.3/7mm		1	70184625177	45,76	EU
230x22.23	2.4/7mm		1	70184625178	50,34	EU

Dimensioni: D = Diametro, B = Foro, H = Altezza settore, SP = Spessore settore
IT = prodotti Stock Italia (consegna: 3/4 giorni), EU = prodotti Stock Europa (consegna: 10/15 giorni), MK = prodotti da fabbricare

ASFALTO E MATERIALI ABRASIVI

GOOD +++

VULCAN TP ASPHALTE



ASFALTO
MATERIALI ABRASIVI



CARATTERISTICHE

Per utilizzo con asfalto e materiali abrasivi.
Disco saldato laser con speciali settori inclinati.
Per macchine fino a 13 HP.

DxB (mm)	SETTORE (H/SP)	MACCHINA	IMBALLO	CODICE	PREZZO (€)	STOCK
350x25,4	3.2/10mm		1	70184641700	292,46	EU

CEMENTO E CEMENTO ARMATO

GOOD +++

VULCAN TP BETON



CEMENTO
CEMENTO ARMATO



CARATTERISTICHE

Per utilizzo con cemento e cemento armato.
Disco saldato laser a settori.
Per macchine fino a 13 HP.

DxB (mm)	SETTORE (H/SP)	MACCHINA	IMBALLO	CODICE	PREZZO (€)	STOCK
300X25,4	2.8/12mm		1	70184641698	255,98	EU
350X25,4	3.0/12mm		1	70184641699	317,77	EU

MATERIALI DA EDILIZIA

DD5 LASER

BETTER ++++



CARATTERISTICHE

Corone a settori saldati al laser.

Applicazioni: cemento, mattoni, materiale abrasivo.

Raccordo M16.

PARTICOLARMENTE INDICATE PER USO A SECCO.

LUNGHEZZA (mm)	DIAMETRO (mm)	NUM. SEGMENTI	IMBALLO	CODICE	PREZZO (€)	STOCK
150	32	3	1	70184645863	123,53	IT
150	36	3	1	70184645864	126,10	IT
150	48	4	1	70184645865	136,39	IT
150	52	5	1	70184645866	141,54	IT
150	65	3	1	70184645867	147,97	IT
150	82	4	1	70184645868	167,27	IT
150	91	5	1	70184645869	186,57	IT
150	102	5	1	70184645870	190,44	IT
150	107	5	1	70184645871	196,86	IT
150	117	6	1	70184645872	203,30	IT
150	127	6	1	70184645873	212,31	IT
150	152	7	1	70184645874	231,61	IT
150	162	8	1	70184645875	280,51	IT
150	202	9	1	70184645876	315,25	IT

Dimensioni: D = Diametro, B = Foro, H = Altezza settore, SP = Spessore settore

IT = prodotti Stock Italia (consegna: 3/4 giorni), EU = prodotti Stock Europa (consegna: 10/15 giorni), MK = prodotti da fabbricare

ACCESSORI CAROTAGGIO A SECCO R=M16

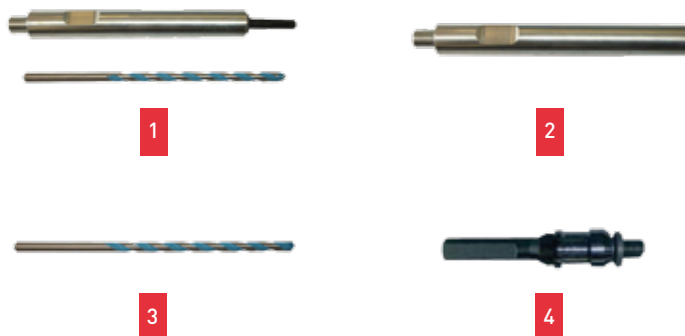

ACCESSORI DD5 LASER



CAROTATRICI MANUALI - ACCESSORI PER CAROTAGGIO A SECCO

RIF. FOTO	DESCRIZIONE	IMBALLO	CODICE	PREZZO (€)	STOCK
1	Raccordo PLUS / M16 lunghezza 200mm + punta centraggio	1	00310337488	80,71	IT
	Raccordo 1/2" mas / M16 mas lunghezza 200mm + punta centraggio	1	00310337485	94,75	IT
2	Prolunga M16 fem / M16 mas lunghezza 200mm	1	00310337484	50,31	IT
3	Punta di centraggio	1	00310366428	17,55	IT

TRAPANO - ACCESSORI PER CAROTAGGIO A SECCO

RIF. FOTO	DESCRIZIONE	IMBALLO	CODICE	PREZZO (€)	STOCK
4	Raccordo trapano / M16 lunghezza 200mm + punta centraggio	1	00310366429	93,19	IT

CEMENTO E CEMENTO ARMATO

CLASSIC CB BETON

GOOD +++



CEMENTO
CEMENTO ARMATO



CARATTERISTICHE

Corone diamantata con settori saldobrasati.

Applicazioni: cemento armato, cemento e pareti in muratura.

Raccordo: 1 1/4" UNC femmina.

INDICATE PER CAROTAGGIO A UMIDO.

LUNGHEZZA (mm)	DIAMETRO (mm)	NUM. SEGMENTI	IMBALLO	CODICE	PREZZO (€)	STOCK
450	51/45	5	1	70184613201	136,86	IT
450	56/50	5	1	70184613202	143,88	EU
450	61/55	5	1	70184613203	149,73	IT
450	66/59	6	1	70184613204	156,75	EU
450	71/64	6	1	70184613205	163,77	EU
450	76/69	6	1	70184613206	170,78	EU
450	81/74	7	1	70184613207	182,47	IT
450	86/79	7	1	70184613208	190,67	EU
450	91/84	8	1	70184613209	203,54	EU
450	101/94	8	1	70184613210	208,22	IT
450	106/99	9	1	70184613211	216,40	EU
450	111/104	9	1	70184613212	222,25	IT
450	121/114	10	1	70184613213	239,79	IT
450	126/118	10	1	70184613214	274,89	IT
450	131/123	10	1	70184613215	286,59	EU
450	141/133	11	1	70184613216	309,99	EU
450	151/143	12	1	70184613217	313,50	IT
450	161/153	12	1	70184613218	318,17	IT
450	171/163	13	1	70184613219	353,26	EU
450	181/173	13	1	70184613220	371,98	EU
450	191/183	13	1	70184613221	390,70	EU
450	201/193	14	1	70184613222	416,43	IT
450	211/203	14	1	70184613223	443,33	EU
450	225/215	15	1	70184613252	508,84	EU
450	251/241	16	1	70184613224	587,21	EU
450	271/261	18	1	70184613253	598,90	EU
450	300/290	20	1	70184613225	691,32	EU

Dimensioni: D = Diametro, B = Foro, H = Altezza settore, SP = Spessore settore

IT = prodotti Stock Italia (consegna: 3/4 giorni), EU = prodotti Stock Europa (consegna: 10/15 giorni), MK = prodotti da fabbricare

CERAMICA E PIASTRELLE

FORETTI DIAMANTATI ELETTRODEPOSTI



CARATTERISTICHE

Progettati per tagliare e forare OGNI TIPO di piastrelle. Funziona inoltre sui materiali duri come il marmo, il granito e il gres porcellanato mantenendo eccellenti performance. ATTACCO TRAPANO.

DIAMETRO (mm)	IMBALLO	CODICE	PREZZO (€)	STOCK
6mm	1	00310305776	6,44	EU
8mm	1	00310305777	8,19	EU
10mm	1	00310305778	9,95	EU
12mm	1	00310305780	11,70	EU
14mm	1	00310305792	19,88	EU
28mm	1	00310305793	27,50	EU
35mm	1	00310305794	31,00	EU
45mm	1	00310316728	37,43	EU
68mm	1	00310316729	58,48	EU
82mm	1	00310316730	72,52	EU
3-Pack 6/8/10mm	1	00310301580	23,99	EU



CARATTERISTICHE

Progettati per forare a secco su tutte le ceramiche più dure e gres porcellanato. ATTACCO M14 per il montaggio diretto su tutte le SMERIGLIATRICI ANGOLARI

DIAMETRO (mm)	IMBALLO	CODICE	PREZZO (€)	STOCK
20mm	1	70184645760	64,27	EU
28mm	1	70184645761	80,34	EU
35mm	1	70184645762	96,41	EU
45mm	1	70184645763	112,48	EU
55mm	1	70184646255	133,90	EU
68mm	1	70184645764	160,68	EU
82mm	1	70184645765	187,46	EU

INDICE ANALITICO

CODICE	IMB.	PREZZO (€)	PAG.	CODICE	IMB.	PREZZO (€)	PAG.	CODICE	IMB.	PREZZO (€)	PAG.
00310301580	1	23,99	218	07660707918	1	17,21	95	07660769526	20	1,53	123
00310305776	1	6,44	218	07660707935	25	5,85	102	07660769567	20	2,10	123
00310305777	1	8,19	218	07660707937	25	5,85	102	08834163987	50	1,30	136
00310305778	1	9,95	218	07660707946	25	5,85	102	08834164065	50	1,65	136
00310305780	1	11,70	218	07660707948	25	5,85	102	60157638140	1	9,67	107
00310305792	1	19,88	218	07660708056	1	90,87	111	60157638141	1	16,43	107
00310305793	1	27,50	218	07660717573	10	13,06	95	60157638143	1	19,17	107
00310305794	1	31,00	218	07660717578	60	0,90	99	60157638144	1	21,77	107
00310316728	1	37,43	218	07660717579	60	0,90	100	60157638145	1	24,37	107
00310316729	1	58,48	218	07660717631	1	27,80	95	60157638147	1	35,61	107
00310316730	1	72,52	218	07660717647	25	7,74	101	60157638148	1	41,83	107
00310337484	1	50,31	216	07660717648	25	7,74	101	60157638149	1	27,47	110
00310337485	1	94,75	216	07660717650	25	7,74	101	60157638150	1	18,99	108
00310337488	1	80,71	216	07660717653	25	5,85	101	60157638151	1	19,31	108
00310366428	1	17,55	216	07660717654	25	5,85	101	60157638152	1	21,19	108
00310366429	1	93,19	216	07660717655	25	5,85	101	60157638153	1	28,69	108
07660705168	5	16,52	36	07660717817	1	15,41	93-138	60157638154	1	29,57	108
07660705179	10	17,07	139	07660718494	25	5,85	102	60157638156	5	19,86	110
07660705182	1	15,20	95	07660718963	1	13,42	93-138	60157638159	1	23,00	109
07660705183	1	16,97	95	07660719292	25	4,88	103	60157638160	1	22,46	110
07660705185	1	14,64	95	07660719293	25	4,88	103	60157638162	1	32,86	109
07660705187	60	0,90	99	07660719294	25	4,88	103	60157638163	5	9,67	111
07660705188	60	0,90	99	07660719295	25	4,88	103	60157638164	1	19,31	109
07660705189	60	0,90	100	07660719296	25	6,16	103	60157638165	1	21,82	109
07660705190	60	0,90	100	07660719297	25	6,16	103	60157638166	1	17,96	108
07660705196	1	21,50	95	07660719298	25	6,16	103	60157638167	1	17,01	108
07660705202	25	7,74	102	07660719299	25	6,16	103	60157638170	1	22,60	109
07660705203	25	7,74	102	07660719341	250	0,90	99	60157638171	1	24,77	109
07660705204	25	7,74	102	07660739107	1	9,50	130	60157638172	1	24,77	109
07660705205	25	7,74	102	07660739108	1	11,50	130	60157638173	5	31,05	107
07660705207	25	5,85	102	07660739109	1	11,50	130	60157638174	1	36,09	107
07660705208	2	67,83	148	07660739614	1	32,50	21	60157638175	1	30,03	108
07660705212	25	0,84	34	07660739615	1	32,50	21	60157638178	5	29,47	111
07660705213	25	0,84	34	07660739616	3	32,50	21	60157638179	1	28,20	109
07660705214	25	0,87	34	07660739835	5	41,83	107	60157638181	1	35,11	109
07660705216	25	0,95	34	07660739836	5	18,17	107	60157638182	1	29,76	108
07660705227	3	38,99	149	07660739840	5	18,91	107	60157638190	1	48,56	107
07660707022	1	4,53	146	07660739841	1	21,82	108	60157638191	1	42,57	108
07660707023	1	4,97	146	07660739844	5	24,53	107	60157638195	1	28,93	107
07660707032	1	13,42	93-138	07660739845	1	36,68	107	61463610148	1	150,23	196
07660707384	1	17,10	93-138	07660739846	5	42,54	108	61463620969	10	4,25	204
07660707415	6	29,40	151	07660739849	5	20,35	109	61463625021	10	13,37	197
07660707431	6	25,44	152	07660739858	5	20,86	109	61463625024	10	14,19	197
07660707804	1	23,19	107	07660739860	5	22,50	109	61463625041	10	8,13	197
07660707808	1	30,75	107	07660739870	1	235,02	111	61463625072	5	15,85	197
07660707829	1	29,47	109	07660739887	1	768,38	153	61463625078	5	27,54	198
07660707832	1	17,96	108	07660740439	1	7,15	98	61463625080	10	21,70	196
07660707846	1	40,80	108	07660740441	1	11,79	98	61463626028	5	6,67	199

INDICE ANALITICO

CODICE	IMB.	PREZZO (€)	PAG.	CODICE	IMB.	PREZZO (€)	PAG.	CODICE	IMB.	PREZZO (€)	PAG.
61463626034	5	11,85	198	61463688957	10	2,41	204	63642515583	10	17,07	139
61463626037	5	7,11	198	61463688960	10	4,10	204	63642515614	10	17,07	139
61463626038	5	7,11	198	61463688963	10	2,75	204	63642515628	10	17,07	139
61463626054	5	8,34	199	61463688967	10	1,84	205	63642515902	10	10,57	139
61463626076	5	8,34	199	61463688969	10	2,27	205	63642515903	10	22,18	139
61463626090	5	8,34	199	61463689077	10	3,17	203	63642515904	10	22,18	139
61463626106	5	9,19	199	61463689079	10	4,07	203	63642515905	10	10,57	139
61463685450	5	22,53	200	61463689081	10	3,21	203	63642515906	10	22,18	139
61463685525	5	26,69	196	61463689082	10	3,21	203	63642515907	10	22,18	139
61463685550	5	14,19	198	61463689084	10	2,68	203	63642515908	10	22,18	139
61463685560	5	18,36	198	61463689085	10	2,68	203	63642515909	10	22,18	139
61463685570	5	8,01	198	61463689089	10	2,73	203	63642516174	100	0,71	48
61463685585	5	8,68	198	61463689091	10	2,06	203	63642516175	100	0,66	48
61463685590	5	8,68	198	61463689093	10	2,21	203	63642516176	100	0,64	48
61463685610	5	16,69	198	61463689095	10	2,14	203	63642519158	100	0,79	48
61463685615	5	17,52	198	61463689097	10	2,40	203	63642520987	100	1,42	98
61463685625	5	24,19	198	61463689098	10	2,40	203	63642524014	5	32,87	85
61463685630	5	19,22	198	61463689099	10	2,51	203	63642527334	10	3,01	40
61463685660	5	225,33	200	61463689100	10	2,68	203	63642527336	10	3,01	40
61463686065	5	5,01	198	61463689101	10	3,57	203	63642527337	10	3,01	40
61463686070	5	5,01	198	61463689938	10	3,21	204	63642527341	10	3,85	40
61463686080	5	6,15	198	63642501157	1	15,41	93-138	63642527343	10	3,85	40
61463686110	5	8,10	198	63642506166	100	0,95	123	63642527347	10	3,85	40
61463686130	5	8,34	198	63642506167	100	0,95	123	63642527476	10	7,78	92
61463686140	5	9,19	198	63642512892	10	2,87	86	63642527482	10	7,78	92
61463686145	5	9,19	198	63642513148	10	2,79	86	63642528496	100	0,46	94
61463686230	5	5,86	199	63642513149	10	3,48	86	63642528497	100	0,45	94
61463686245	5	7,52	199	63642514284	1	212,92	66	63642528498	100	0,96	94
61463686250	5	7,52	199	63642514286	1	198,40	66	63642528507	100	0,45	94
61463686275	5	8,74	199	63642514289	1	184,97	66	63642528508	100	0,43	94
61463686280	5	8,74	199	63642514291	1	170,44	66	63642528509	100	0,48	94
61463686290	5	9,19	199	63642514293	1	160,77	66	63642528510	100	0,65	94
61463686295	5	9,19	199	63642514294	1	160,77	66	63642528511	100	0,63	94
61463686305	5	9,60	199	63642514296	1	160,77	66	63642528512	100	0,60	94
61463686310	5	9,60	199	63642514298	1	160,77	66	63642528514	100	0,88	94
61463686400	5	7,12	199	63642514299	1	160,77	66	63642528515	100	0,82	94
61463686470	5	8,34	199	63642514300	1	160,77	66	63642529797	20	3,72	71
61463686490	5	8,91	199	63642514301	1	160,77	66	63642529798	20	3,89	71
61463686535	5	10,02	199	63642514302	1	160,77	66	63642529799	20	3,91	71
61463686595	5	16,69	200	63642514303	1	160,77	66	63642530699	20	4,33	71
61463686625	5	19,22	200	63642514335	10	6,40	44	63642530700	20	4,57	71
61463686770	5	11,50	199	63642514336	10	6,40	44	63642530701	20	2,60	71
61463686775	5	11,50	199	63642514652	2	58,26	62	63642530703	10	13,87	72
61463686805	5	18,00	200	63642515039	10	3,01	40	63642531773	50	1,16	58
61463686830	5	21,33	201	63642515040	10	3,01	40	63642531775	25	2,74	58
61463686955	5	8,01	198	63642515041	10	3,01	40	63642531776	25	2,55	58
61463686960	5	8,01	198	63642515042	10	3,85	40	63642531777	25	2,38	58
61463687145	5	10,62	199	63642515043	10	3,85	40	63642531778	25	2,24	58
61463687160	5	13,16	199	63642515544	10	17,07	139	63642531779	50	1,84	58
61463687195	5	12,05	199	63642515545	10	17,07	139	63642531780	50	1,76	58
61463687555	5	72,41	200	63642515565	2	67,83	148	63642531781	50	1,76	58
61463688956	10	3,52	204	63642515571	2	50,29	124	63642531782	50	1,76	58

CODICE	IMB.	PREZZO (€)	PAG.
63642531783	50	1,76	58
63642531785	50	1,76	58
63642531786	50	1,76	58
63642531788	50	1,76	58
63642531789	50	1,76	58
63642531790	50	1,76	58
63642531793	1	23,31	68
63642531794	1	33,97	68
63642531795	1	42,17	68
63642531796	1	23,31	68
63642531797	1	33,97	68
63642531798	1	42,17	68
63642531799	1	23,31	68
63642531800	1	33,97	68
63642531801	1	42,17	68
63642531802	1	23,31	68
63642531803	1	33,97	68
63642531804	1	42,17	68
63642531805	1	23,31	68
63642531806	1	33,97	68
63642531807	1	42,17	68
63642531808	1	23,31	68
63642531809	1	33,97	68
63642531810	1	42,17	68
63642531811	1	23,31	68
63642531812	1	33,97	68
63642531814	1	42,17	68
63642531815	1	23,31	68
63642531817	1	33,97	68
63642531818	1	42,17	68
63642531820	1	23,94	68
63642531821	1	35,80	68
63642531823	1	27,07	68
63642531824	1	38,67	68
63642531825	1	48,43	68
63642531826	1	41,42	68
63642531827	1	51,70	68
63642531828	1	44,26	68
63642531829	1	55,07	68
63642531849	1	30,80	68
63642531850	1	28,01	68
63642531852	1	141,96	66
63642531854	1	133,88	66
63642531855	1	133,88	66
63642531856	1	133,88	66
63642531857	1	133,88	66
63642531860	10	4,37	87
63642531861	10	5,02	87
63642531862	10	4,20	87
63642531863	10	4,24	87
63642531865	10	4,70	87
63642531866	10	3,92	87

CODICE	IMB.	PREZZO (€)	PAG.
63642531867	10	6,66	87
63642531868	10	4,52	87
63642531869	10	3,83	87
63642531870	10	3,39	86
63642531871	100	0,69	48
63642531872	100	0,69	48
63642531875	100	0,90	48
63642532849	100	1,22	35
63642532850	100	1,06	35
63642532851	100	0,96	35
63642532852	100	0,87	35
63642532854	100	0,78	35
63642532855	100	1,39	35
63642532856	100	0,99	35
63642532857	100	0,87	35
63642532956	50	1,11	54
63642532957	50	0,69	54
63642532988	50	1,05	54
63642532989	50	1,00	54
63642532990	50	0,87	54
63642532991	50	0,77	54
63642532992	50	0,69	54
63642532993	50	0,69	54
63642532994	50	0,69	54
63642532995	50	0,69	54
63642532996	50	0,69	54
63642532997	50	0,69	54
63642532998	50	0,69	54
63642532999	50	0,69	54
63642533000	50	0,69	54
63642533001	50	0,69	54
63642533002	50	0,69	54
63642533055	25	1,02	33
63642533056	25	1,08	33
63642533062	25	2,59	33
63642533063	25	2,44	33
63642533064	25	2,15	33
63642533065	25	2,10	33
63642533066	25	2,02	33
63642533068	25	1,92	33
63642533081	10	2,85	86
63642533091	10	3,34	86
63642533092	10	3,34	86
63642533094	10	3,25	86
63642533095	10	3,16	86
63642533096	10	6,78	87
63642533097	10	3,42	86
63642533098	10	3,11	86
63642533099	10	3,02	86
63642533102	25	1,66	34
63642533103	25	1,66	34
63642533104	25	1,72	34

CODICE	IMB.	PREZZO (€)	PAG.
63642533105	25	1,81	34
63642533107	25	1,98	34
63642533108	25	2,11	34
63642533109	50	2,18	34
63642533780	50	0,69	56
63642533783	100	0,62	56
63642533784	100	0,62	56
63642533785	100	0,62	56
63642533786	100	0,62	56
63642533787	100	0,62	56
63642533788	100	0,62	56
63642534013	50	1,11	53
63642534248	20	2,67	71
63642534250	10	7,39	87
63642534251	10	3,92	87
63642534465	20	4,10	71
63642534588	2	58,26	62
63642534613	50	1,76	58
63642534713	50	1,07	55
63642534719	50	1,07	55
63642534757	1	42,17	68
63642534758	1	44,65	68
63642534768	20	5,26	71
63642534770	20	3,77	71
63642535049	50	1,11	53
63642535053	100	0,69	94
63642535056	25	1,05	34
63642535057	25	1,84	34
63642535757	1	53,22	107
63642535764	1	42,17	107
63642535770	5	46,83	108
63642535773	5	48,80	108
63642536388	10	6,08	75
63642536396	50	1,11	53
63642536397	50	1,11	53
63642536399	50	1,11	53
63642536400	50	1,11	53
63642536401	50	1,11	53
63642536402	50	1,11	53
63642536403	50	1,11	53
63642536405	25	1,70	58
63642536407	50	1,59	58
63642536408	50	1,49	58
63642536410	50	1,23	58
63642536413	50	1,16	58
63642536414	50	1,11	53
63642536425	1	33,97	68
63642536426	1	42,17	68
63642536432	1	47,81	68
63642536483	25	1,38	33
63642536484	25	1,08	33
63642536541	100	1,10	94

INDICE ANALITICO

CODICE	IMB.	PREZZO (€)	PAG.	CODICE	IMB.	PREZZO (€)	PAG.	CODICE	IMB.	PREZZO (€)	PAG.
63642536547	10	6,90	85	63642539865	100	0,47	94	63642546273	20	2,60	71
63642536548	10	9,76	85	63642539866	100	0,44	94	63642546278	20	2,95	71
63642536559	1	177,44	66	63642539867	100	0,43	94	63642546288	20	4,75	71
63642536572	100	1,42	98	63642539934	10	2,85	86	63642546289	20	3,05	71
63642536578	50	1,11	53	63642539935	10	2,85	86	63642546292	20	4,20	71
63642536737	10	4,30	87	63642539937	10	2,73	86	63642546295	20	4,46	71
63642536738	10	3,73	87	63642539938	10	2,98	86	63642546452	20	3,77	71
63642536740	100	0,79	48	63642539939	10	3,53	86	63642546457	20	4,49	71
63642536741	100	0,73	48	63642539940	10	3,59	86	63642546461	20	3,24	71
63642536755	100	0,69	48	63642539943	10	3,66	87	63642546472	20	3,15	71
63642536900	25	0,89	34	63642539945	10	4,20	87	63642546473	20	2,91	71
63642537001	100	0,54	48	63642539947	10	10,53	87	63642546594	10	17,72	72
63642537371	10	2,79	86	63642539948	50	11,40	87	63642546597	10	16,84	72
63642537389	100	0,64	48	63642539952	10	6,43	85	63642546599	10	16,84	72
63642537390	100	0,64	48	63642539953	10	7,12	85	63642546600	10	16,84	72
63642537544	20	4,57	71	63642539954	10	8,88	85	63642546602	10	16,84	72
63642537546	20	4,33	71	63642539955	10	9,29	85	63642546694	10	5,84	87
63642537548	20	4,20	71	63642540076	100	2,80	47	63642546725	10	5,02	87
63642537627	20	4,94	71	63642540078	100	2,63	47	63642546727	10	6,00	87
63642537631	20	4,75	71	63642540079	100	2,20	47	63642546758	10	3,83	87
63642537632	20	4,20	71	63642540080	100	2,05	47	63642546759	10	3,55	86
63642538971	20	7,12	75	63642544276	10	7,89	46	63642546760	10	3,25	86
63642538973	10	6,73	75	63642544277	10	7,89	46	63642546762	10	4,84	87
63642538975	10	6,31	75	63642544278	10	7,89	46	63642546763	10	4,02	87
63642538977	20	6,08	75	63642545207	10	2,79	86	63642546764	10	3,73	87
63642539150	1	33,97	68	63642545208	10	2,93	86	63642546765	50	4,10	87
63642539181	2	75,27	59	63642545211	100	1,18	35	63642546767	10	3,61	87
63642539183	2	75,27	59	63642545567	10	5,85	42	63642546768	10	3,11	86
63642539185	2	75,27	59	63642545568	10	5,85	42	63642546771	10	3,06	86
63642539187	2	82,44	59	63642545570	10	5,85	42	63642546773	10	3,46	87
63642539189	2	96,07	59	63642545571	10	5,85	42	63642546774	10	3,20	86
63642539328	10	7,60	75	63642545574	10	10,37	42	63642546779	100	0,69	48
63642539330	10	7,76	75	63642545575	10	10,37	42	63642546781	100	0,69	48
63642539383	10	6,53	75	63642545789	100	0,62	56	63642546787	100	0,73	48
63642539415	20	2,52	71	63642545790	100	0,62	56	63642546797	100	0,69	48
63642539422	20	2,59	71	63642545791	100	0,62	56	63642546834	100	0,69	48
63642539426	20	2,76	71	63642545861	1	133,88	66	63642547284	10	7,51	75
63642539565	10	13,11	73	63642545865	1	133,88	66	63642547339	10	2,87	86
63642539566	10	13,11	73	63642545867	1	133,88	66	63642547340	10	2,93	86
63642539567	10	14,23	73	63642545873	20	5,75	71	63642547341	10	3,44	86
63642539568	10	16,19	73	63642545875	20	5,45	71	63642547861	25	1,08	34
63642539615	25	1,23	33	63642545922	100	1,42	98	63642547901	25	0,93	34
63642539616	25	1,08	33	63642545925	100	0,66	94	63642547902	25	0,93	34
63642539617	25	1,05	33	63642545926	100	0,65	94	63642547903	25	0,97	34
63642539619	25	1,46	33	63642545928	100	0,84	94	63642547904	25	1,00	34
63642539620	25	1,31	33	63642546035	10	34,59	72	63642547905	25	1,03	34
63642539622	25	1,15	33	63642546214	10	6,74	75	63642547906	25	1,15	34
63642539765	100	1,03	94	63642546216	10	7,15	75	63642547907	25	1,23	34
63642539766	100	0,96	94	63642546242	20	3,72	71	63642549442	10	3,01	40
63642539770	10	4,70	87	63642546250	20	3,69	71	63642549443	1	27,62	69
63642539858	50	1,09	90	63642546257	20	2,83	71	63642549444	1	25,59	69
63642539862	100	0,35	94	63642546262	20	3,87	71	63642549445	1	24,28	69

CODICE	IMB.	PREZZO (€)	PAG.
63642549446	1	24,28	69
63642549447	1	24,28	69
63642549448	1	24,28	69
63642549449	1	24,28	69
63642549450	1	24,28	69
63642549604	50	0,79	90
63642549605	50	1,19	90
63642549606	50	0,73	90
63642549607	50	0,73	90
63642549639	10	10,57	139
63642549640	10	10,57	139
63642549641	10	10,57	139
63642549645	2	46,75	148
63642549650	10	10,57	139
63642549747	50	0,93	90
63642549748	50	0,79	90
63642549749	50	0,79	90
63642549767	4	19,60	149
63642550311	10	3,85	40
63642550312	10	3,85	40
63642550341	100	0,90	48
63642550599	20	1,44	99
63642550601	20	1,44	99
63642550602	20	1,44	99
63642550603	20	1,44	99
63642550604	20	1,44	99
63642551076	1	33,49	61
63642551077	10	5,11	63
63642551078	10	5,11	63
63642551079	10	5,11	63
63642551080	10	5,11	63
63642551082	1	33,49	61
63642551084	10	5,11	63
63642551085	1	33,49	61
63642551086	10	5,79	63
63642551088	1	37,67	61
63642551089	10	6,64	63
63642551091	1	43,30	61
63642551092	10	7,59	63
63642551094	1	56,23	61
63642551458	100	1,08	48
63642551593	10	2,87	86
63642552728	10	2,83	86
63642555601	1	220,96	66
63642555659	1	234,98	66
63642556396	50	0,79	90
63642556605	10	4,74	131
63642556624	10	5,46	131
63642556628	1	13,42	93-138
63642556629	1	13,42	93-138
63642556631	1	17,10	93-138
63642556687	100	0,80	97

CODICE	IMB.	PREZZO (€)	PAG.
63642556694	100	0,95	97
63642556703	100	0,65	97
63642556733	100	0,80	97
63642556734	100	0,80	97
63642556741	6	25,44	152
63642556744	6	30,61	151
63642556790	1	3,85	97
63642556791	1	3,85	97
63642556794	1	5,25	97
63642556812	100	0,65	97
63642556870	6	30,61	151
63642556875	6	24,76	151
63642556878	6	24,76	151
63642557133	1	17,63	93-138
63642557136	1	107,00	98
63642557184	6	58,81	151
63642557218	6	20,79	151
63642557277	60*	1,53	123
63642557404	6	20,79	151
63642557405	6	24,76	151
63642557406	6	24,76	151
63642557407	6	25,44	152
63642557408	6	25,44	152
63642557491	40**	2,94	123
63642557493	60**	2,10	123
63642557494	60*	1,53	123
63642557499	2	58,55	124
63642557500	2	39,37	124
63642557501	2	39,37	124
63642557503	2	45,27	124
63642557504	2	70,25	124
63642557506	2	47,23	124
63642557738	2	39,37	124
63642557739	2	45,27	124
63642557740	2	47,23	124
63642557741	10	9,00	141
63642557742	10	11,05	141
63642557743	10	16,50	141
63642557744	5	16,65	141
63642557745	5	18,14	141
63642557746	5	24,90	141
63642557950	100	0,81	50
63642557954	100	0,71	50
63642557955	100	0,71	50
63642557959	100	0,71	50
63642557962	100	0,71	50
63642557964	100	0,71	50
63642557968	100	0,81	50
63642557969	100	0,71	50
63642557970	100	0,71	50
63642557973	100	0,71	50
63642557974	100	0,71	50

CODICE	IMB.	PREZZO (€)	PAG.
63642557975	100	0,71	50
63642559718	10	8,77	87
63642559910	100	0,62	56
63642559911	100	0,62	56
63642559975	10	4,34	87
63642560039	100	0,62	56
63642560145	20	4,07	71
63642560206	1	23,31	68
63642560343	10	5,29	87
63642560882	50	0,93	90
63642560884	50	0,79	90
63642560885	50	0,79	90
63642560886	50	1,19	90
63642560887	50	1,09	90
63642560888	50	1,09	90
63642560979	1	154,14	66
63642561379	50	1,11	53
63642561466	10	2,83	86
63642561879	10	4,02	87
63642562578	1	16,50	95
63642562580	10	7,61	87
63642563323	50	1,16	58
63642565345	100	1,09	35
63642565497	50	1,07	55
63642565656	10	8,42	63
63642565791	1	33,49	61
63642566870	100	0,71	94
63642567329	20	2,72	71
63642567812	3	36,00	52
63642568763	100	0,69	48
63642568819	25	1,68	32
63642568820	25	1,56	32
63642568821	25	1,49	32
63642568822	25	1,43	32
63642568823	25	1,91	32
63642568824	25	1,77	32
63642568825	25	1,64	32
63642568826	25	1,59	32
63642568827	25	3,34	32
63642568828	25	2,96	32
63642568830	25	2,89	32
63642568832	100	3,69	32
63642568833	100	3,25	32
63642568834	100	3,17	32
63642568835	100	2,74	32
63642568870	1	33,49	61
63642569354	6	30,61	151
63642571113	10	5,67	143
63642578194	10	4,10	85
63642582342	1	138,40	67
63642582343	1	120,23	67
63642582345	1	110,80	67

INDICE ANALITICO

CODICE	IMB.	PREZZO (€)	PAG.	CODICE	IMB.	PREZZO (€)	PAG.	CODICE	IMB.	PREZZO (€)	PAG.
63642582346	1	104,50	67	63642585918	50	7,89	145	63642586955	1	20,25	109
63642582347	1	104,50	67	63642585924	50	1,30	136	63642586957	5	20,36	111
63642582348	1	104,50	67	63642585932	50	1,65	136	63642586974	5	23,16	109
63642582349	1	104,50	67	63642586113	10	17,07	139	63642587009	5	9,67	111
63642584817	400	0,68	51	63642586135	100	0,71	50	63642587058	5	33,99	110
63642584990	100	0,71	50	63642586141	100	0,71	50	63642587061	5	30,88	110
63642585059	100	0,71	50	63642586142	100	0,71	50	63642587067	1	30,80	110
63642585064	100	0,71	50	63642586143	100	0,71	50	63642587090	5	9,67	111
63642585065	100	0,71	50	63642586144	100	0,71	50	63642587095	5	31,33	110
63642585067	100	0,71	50	63642586148	100	0,71	50	63642587100	1	31,84	110
63642585069	100	0,71	50	63642586150	100	0,71	50	63642587101	1	45,57	110
63642585073	100	0,71	50	63642586196	1	13,16	138	63642587102	1	31,98	110
63642585074	100	0,71	50	63642586234	1	9,60	146	63642587104	1	29,22	110
63642585078	100	0,71	50	63642586236	1	14,06	146	63642587133	1	25,41	110
63642585677	10	5,67	133	63642586239	1	14,06	146	63642587134	1	9,07	111
63642585679	10	5,67	133	63642586447	1	21,63	107	63642587137	1	18,79	110
63642585684	10	5,67	133	63642586453	5	41,83	107	63642587138	5	19,46	110
63642585691	10	6,95	133	63642586517	1	37,17	107	63642587165	25	1,65	137
63642585695	10	6,95	133	63642586518	5	9,07	107	63642587167	25	2,70	137
63642585697	10	6,95	133	63642586623	1	37,17	107	63642587171	25	1,30	137
63642585700	25	7,57	141	63642586627	5	48,56	107	63642587175	25	1,30	137
63642585703	15	12,50	141	63642586630	5	48,56	107	63642587176	25	1,30	137
63642585704	5	19,43	141	63642586641	1	17,57	107	63642587177	25	1,30	137
63642585725	10	5,97	133	63642586650	5	49,76	108	63642587694	2	45,27	124
63642585726	10	7,26	133	63642586671	50	0,66	91	63642587971	1	39,47	110
63642585732	5	8,66	126	63642586675	50	0,66	91	63642588031	10	3,97	44
63642585749	5	10,50	126	63642586680	50	0,66	91	63642588032	10	3,97	44
63642585750	5	17,41	126	63642586681	50	0,66	91	63642588033	10	3,97	44
63642585751	5	11,08	131	63642586688	5	42,54	108	63642588131	1	41,20	147
63642585754	20	3,40	143	63642586689	50	0,66	91	63642588137	1	52,14	147
63642585755	20	3,40	143	63642586691	50	0,66	91	63642588145	1	52,14	147
63642585756	20	3,40	143	63642586694	50	0,66	91	63642588240	1	51,58	36
63642585757	20	3,91	143	63642586695	50	0,66	91	63642588243	1	59,31	36
63642585758	20	3,91	143	63642586703	5	21,64	108	63642589240	10	2,65	41
63642585761	20	3,91	143	63642586708	50	0,97	91	63642589241	10	2,65	41
63642585766	10	5,67	143	63642586709	5	19,31	108	63642589242	10	2,65	41
63642585768	10	5,67	143	63642586710	1	9,67	108	63642589243	10	2,65	41
63642585771	10	6,39	143	63642586712	50	0,97	91	63642589253	10	3,26	41
63642585774	10	6,39	143	63642586715	50	0,97	91	63642589254	10	3,26	41
63642585776	10	6,39	143	63642586718	50	0,97	91	63642589255	10	3,26	41
63642585792	5	52,56	143	63642586735	50	0,97	91	63642589256	10	3,26	41
63642585795	5	39,19	143	63642586738	50	0,97	91	63642591163	100	0,66	50
63642585796	5	58,66	143	63642586836	5	24,87	111	63642593016	10	9,95	125
63642585797	5	58,66	143	63642586859	1	9,67	111	63642595458	50	1,19	89
63642585812	5	31,93	143	63642586882	5	22,46	111	63642595459	50	1,19	89
63642585815	5	31,93	143	63642586891	1	9,67	111	63642595463	50	1,63	89
63642585818	5	31,93	143	63642586892	1	19,71	109	63642595464	50	1,63	89
63642585824	5	44,63	143	63642586931	1	15,41	93-138	63642595937	1	13,00	129
63642585831	20	4,84	143	63642586932	1	17,10	93-138	63642595938	1	14,00	129
63642585909	70	4,65	145	63642586951	1	29,76	109	63642595940	1	24,00	129
63642585912	70	3,14	145	63642586952	1	42,81	109	63642597033	50	1,18	88
63642585915	50	11,45	145	63642586953	5	9,67	111	63642597034	50	1,09	88

CODICE	IMB.	PREZZO (€)	PAG.
63642597037	50	1,09	88
63642597038	50	1,09	88
63642597039	50	1,39	88
63642597045	50	1,19	88
63642597050	50	1,19	88
63642597052	50	1,19	88
63642597053	50	1,81	88
63642597057	50	1,63	88
63642597060	50	1,63	88
63642597062	50	1,63	88
66243448116	1	363,68	180
66243448125	1	324,27	169
66243448133	1	511,56	185
66243448163	1	284,54	180
66243448167	1	284,54	180
66243448172	1	511,56	185
66243448177	1	266,49	165
66243448178	1	399,79	185
66243448179	1	816,73	185
66243448201	1	363,68	180
66243448202	1	374,86	180
66243448204	1	736,76	180
66243448205	1	511,56	185
66243448206	1	559,24	185
66243448236	1	399,79	185
66243448251	1	511,56	185
66243448354	1	752,04	185
66243448665	1	1246,98	185
66243448671	1	792,60	185
66243448676	1	445,42	180
66243448687	1	717,93	180
66243448690	1	792,60	185
66243448691	1	817,15	185
66243448705	1	399,79	185
66243448726	1	511,56	185
66243448824	1	533,03	185
66243449251	1	533,36	185
66243449253	1	533,36	185
66243449285	1	614,39	186
66243449286	1	649,37	186
66243449287	1	1523,28	186
66243452943	25	8,42	191
66243452945	25	8,42	191
66243452949	25	9,27	191
66243452950	25	10,11	191
66243452953	6	15,52	196
66243452964	1	95,99	201
66243452968	25	0,72	205
66243452969	25	0,72	205
66243452970	25	0,72	205
66243452971	25	0,72	205
66243452972	25	0,72	205

CODICE	IMB.	PREZZO (€)	PAG.
66243452973	25	0,72	205
66243452974	25	0,87	205
66243452976	25	0,87	205
66243452977	25	0,96	205
66243452978	25	1,05	205
66243452979	25	1,12	205
66243452981	25	1,19	205
66243452982	25	1,19	205
66243452983	25	1,19	205
66243452984	25	1,19	205
66243452985	25	1,19	205
66243452986	25	1,50	205
66243452987	25	1,50	205
66243452988	25	1,37	205
66243452993	25	1,59	205
66243452997	25	2,50	205
66243452998	25	2,81	205
66243453000	25	1,31	205
66243453103	1	406,18	193
66243460883	10	8,01	196
66243460884	10	6,67	196
66243460886	10	8,01	196
66243460888	10	7,25	196
66243460890	10	10,02	196
66243461812	10	18,21	174
66243466414	1	288,00	180
66243466542	1	273,60	180
66243466558	1	428,29	180
66243467314	1	689,03	180
66243467861	1	792,60	185
66243468401	1	512,53	185
66243468572	1	328,34	180
66243468575	1	768,56	180
66243468576	1	876,91	180
66243468578	1	773,74	186
66243468979	25	18,54	191
66243468989	1	385,18	180
66243468990	1	385,18	180
66243468991	1	385,18	180
66243468993	1	469,49	180
66243468995	1	481,44	180
66243468996	1	582,03	180
66243468997	1	679,17	180
66243468998	1	851,98	180
66243469001	1	592,65	186
66243469004	1	423,86	185
66243469011	1	248,49	180
66243469015	1	301,72	180
66243469016	1	592,65	186
66243469018	1	683,60	186
66243469019	1	1203,60	186
66243469021	1	423,86	185

CODICE	IMB.	PREZZO (€)	PAG.
66243469022	1	423,86	185
66252828620	10	13,51	25
66252828951	25	2,59	14
66252828952	25	2,59	14
66252829391	25	4,27	27
66252829430	25	4,46	13
66252829437	25	5,80	14
66252829480	25	3,82	19
66252829481	25	8,89	19
66252829482	25	3,60	12
66252829483	25	3,46	17
66252829484	25	3,31	17
66252829485	25	3,79	17
66252829486	25	5,78	17
66252829487	25	5,78	17
66252829488	25	5,21	12
66252829489	25	8,09	17
66252829490	25	8,09	17
66252829491	10	9,15	22
66252829493	25	13,40	27
66252829496	25	2,78	10
66252829555	25	3,12	27
66252829572	25	3,60	12
66252829577	25	2,78	10
66252829587	10	13,51	25
66252829588	10	13,51	25
66252829663	25	2,78	10
66252829673	25	3,80	16
66252829704	25	3,11	9
66252829753	10	9,15	22
66252829757	25	2,99	14
66252829764	25	3,60	12
66252829766	25	2,78	18
66252829768	25	2,72	14
66252829769	25	2,48	12
66252829770	25	3,87	12
66252829771	25	5,27	12
66252829900	10	9,29	22
66252829905	25	5,59	20
66252829906	25	7,72	20
66252829909	10	9,21	23
66252829910	10	13,72	23
66252829911	10	9,07	24
66252829912	10	9,07	24
66252829914	10	9,15	22
66252829915	10	11,61	22
66252829917	10	11,61	24
66252829918	10	16,13	23
66252829920	10	19,27	24
66252829922	25	3,79	17
66252829923	25	2,98	12
66252829925	25	3,60	12

INDICE ANALITICO

CODICE	IMB.	PREZZO (€)	PAG.	CODICE	IMB.	PREZZO (€)	PAG.	CODICE	IMB.	PREZZO (€)	PAG.
66252829926	25	5,51	12	66252831446	25	13,40	16	66252832744	10	13,51	25
66252829927	25	2,45	12	66252831447	25	13,40	16	66252832746	25	13,40	16
66252829928	25	2,40	12	66252831448	25	13,40	27	66252832848	25	4,74	15
66252829929	25	3,85	12	66252831451	25	2,43	13	66252832941	25	2,15	15
66252829930	25	2,48	12	66252831452	25	2,43	13	66252832942	25	2,32	15
66252829931	25	2,72	12	66252831454	25	1,99	13	66252832945	25	3,47	15
66252829932	25	3,76	12	66252831456	25	2,04	13	66252832956	25	3,80	27
66252829933	25	3,87	12	66252831458	25	3,06	10	66252832967	25	4,34	26
66252829934	25	5,12	12	66252831460	25	2,43	13	66252832969	25	4,96	26
66252829935	25	5,27	12	66252831461	25	2,15	13	66252832970	25	4,90	26
66252829936	25	2,72	12	66252831463	25	3,06	10	66252832971	25	10,14	26
66252829939	25	3,29	17	66252831471	25	4,33	13	66252832973	25	14,68	26
66252829945	25	4,11	12	66252831474	25	6,70	10	66252833036	25	4,27	27
66252829946	25	4,28	12	66252831476	25	4,41	13	66252833037	25	9,76	27
66252829950	25	2,40	12	66252831478	25	6,12	10	66252833119	25	7,21	16
66252829951	25	3,05	12	66252831481	10	6,18	23	66252833144	25	5,70	27
66252829954	25	5,03	17	66252831482	10	8,29	23	66252833147	25	8,18	27
66252829962	10	11,61	24	66252831483	10	8,29	23	66252833224	25	4,27	27
66252829964	25	3,99	14	66252831488	10	10,73	23	66252833239	25	3,53	10
66252829965	25	3,99	14	66252831489	10	10,45	24	66252833240	25	3,53	10
66252829966	25	3,99	14	66252831491	10	15,14	24	66252833258	25	2,59	14
66252829967	25	3,99	14	66252831494	25	4,46	13	66252836338	25	4,34	9
66252829978	25	4,16	19	66252831496	25	4,88	15	66252836339	25	4,34	9
66252829983	25	4,15	15	66252831497	25	1,98	13	66252836340	25	4,34	9
66252829984	25	3,99	15	66252831504	25	2,04	13	66252836341	25	4,34	9
66252829985	25	3,99	15	66252831508	25	2,04	13	66252836897	25	4,34	9
66252829986	25	6,07	15	66252831509	25	2,21	15	66252836898	25	4,34	9
66252829987	25	5,63	15	66252831510	25	3,45	10	66252837989	25	4,67	9
66252829988	25	4,16	19	66252831513	25	2,21	13	66252837990	25	5,96	9
66252829990	25	8,89	19	66252831517	25	2,21	13	66252838243	25	4,34	9
66252829991	20	3,86	17	66252831518	25	2,39	15	66252838276	25	10,46	16
66252829992	20	3,86	17	66252831519	25	3,80	10	66252840228	25	4,34	9
66252829993	20	3,86	17	66252831522	25	3,42	13	66252840237	25	3,90	16
66252829994	20	3,86	17	66252831525	25	3,13	13	66252840240	25	3,56	16
66252831400	10	2,80	18	66252831527	25	5,39	10	66252840241	25	5,62	16
66252831405	25	3,73	27	66252831529	25	7,41	10	66252840242	25	7,35	16
66252831408	10	2,88	18	66252831531	25	7,41	27	66252843718	50*	6,50	21
66252831409	10	2,80	20	66252831532	25	7,41	10	66252843719	50*	6,50	21
66252831412	25	4,43	16	66252831541	25	2,43	13	66252843720	50*	6,85	21
66252831413	25	4,43	16	66252832631	25	3,57	13	66252843721	50*	6,85	21
66252831415	10	3,14	18	66252832632	25	2,47	13	66252843726	20*	4,24	21
66252831416	10	3,05	20	66252832633	10	3,85	18	66252843727	20*	4,24	21
66252831421	25	4,75	16	66252832682	25	2,78	10	66252843728	20*	4,54	21
66252831422	25	4,75	16	66252832683	25	5,56	10	66252918924	25	2,59	14
66252831431	10	4,88	18	66252832686	25	4,12	13	66252918925	25	5,16	14
66252831432	10	4,90	20	66252832692	25	8,39	27	66252919096	10	11,93	24
66252831433	25	9,46	16	66252832693	25	13,40	27	66252919427	25	4,26	11
66252831434	25	9,46	16	66252832717	25	8,39	27	66252920339	25	4,26	11
66252831435	25	8,39	27	66252832724	25	6,04	27	66252920340	25	2,62	11
66252831438	25	10,14	16	66252832731	25	4,82	10	66252920341	25	4,26	11
66252831440	10	6,61	18	66252832734	25	5,23	10	66252920342	25	4,26	11
66252831441	10	6,80	20	66252832741	25	2,44	13	66252920343	25	2,62	11

CODICE	IMB.	PREZZO (€)	PAG.
66252920344	25	3,66	11
66252920345	25	4,65	11
66252920346	25	4,17	11
66252920347	25	4,08	11
66252920348	25	5,96	11
66252920349	25	5,54	11
66252920350	25	2,56	11
66252920351	25	5,62	11
66252921592	25	3,11	9
66252950962	25	3,65	16
66253049841	1	234,71	180
66253049843	1	322,36	180
66253049857	1	361,76	184
66253049880	2	365,31	184
66253049883	1	365,31	184
66253049884	1	512,53	185
66253049896	2	26,67	166
66253049960	2	55,41	172
66253049962	2	141,89	173
66253049964	2	201,14	173
66253049966	2	55,41	172
66253050105	1	107,49	179
66253050117	1	300,26	184
66253050132	1	128,94	179
66253050134	2	76,38	171
66253050135	1	144,49	179
66253050137	6	17,03	171
66253050142	2	38,13	166
66253050231	2	49,39	170
66253050242	2	30,46	170
66253050244	2	12,24	166
66253050248	2	29,21	166
66253050257	2	22,73	166
66253050261	2	23,96	166
66253050267	2	38,72	168
66253050271	2	38,72	168
66253050276	2	49,00	168
66253050280	2	40,32	166
66253050290	2	38,13	166
66253050357	2	26,29	166
66253050362	2	98,90	183
66253050367	2	46,42	167
66253050371	2	23,96	166
66253050373	2	23,96	166
66253050375	2	56,75	168
66253050380	2	14,60	166
66253050381	2	34,85	167
66253050393	2	28,08	166
66253050409	2	13,82	166
66253050413	2	15,53	166
66253050440	4	12,75	166
66253050455	2	29,24	167

CODICE	IMB.	PREZZO (€)	PAG.
66253051621	1	290,94	184
66253051624	10	13,03	197
66253052726	10	11,69	197
66253053225	20	2,44	203
66253053237	20	2,04	203
66253053243	20	3,02	203
66253053248	20	2,17	203
66253053250	20	2,17	203
66253053251	20	2,31	203
66253053252	20	2,95	203
66253054727	2	92,91	172
66253054873	2	34,62	166
66253054888	2	98,90	183
66253054946	10	2,16	204
66253054948	10	1,64	205
66253054960	10	3,67	204
66253054961	10	3,92	204
66253055016	10	2,72	205
66253055019	10	3,30	205
66253055021	10	4,34	204
66253055022	10	3,67	204
66253055041	2	34,39	166
66253055059	1	545,05	184
66253055095	10	2,76	204
66253055096	10	2,16	204
66253055126	10	2,12	204
66253055127	10	1,61	204
66253055128	10	2,30	204
66253055129	10	2,81	204
66253055131	10	2,02	205
66253055135	10	1,73	205
66253055136	10	1,66	205
66253055138	10	1,90	205
66253055141	10	1,03	204
66253055143	10	1,55	204
66253055147	10	0,82	205
66253055150	10	0,81	205
66253055160	10	0,81	205
66253055171	10	1,09	205
66253055173	10	1,56	205
66253055183	10	1,03	204
66253055204	10	1,52	204
66253055207	10	1,03	204
66253055210	10	0,89	205
66253055214	10	3,05	204
66253055218	10	3,82	204
66253055221	10	1,91	205
66253055223	10	1,49	205
66253055232	10	1,70	204
66253055235	10	3,82	204
66253055237	10	4,34	204
66253055300	10	3,15	205

CODICE	IMB.	PREZZO (€)	PAG.
66253055304	10	2,39	205
66253055305	10	1,05	204
66253055307	10	2,76	204
66253055308	10	3,50	204
66253055313	10	1,90	204
66253055395	10	3,67	204
66253055893	1	315,71	184
66253055912	1	785,32	185
66253055949	4	8,34	188
66253055954	2	86,64	171
66253056355	25	5,06	191
66253056356	25	5,06	191
66253056358	25	5,06	191
66253056359	25	5,06	191
66253056360	25	8,42	191
66253056361	25	6,74	191
66253056362	25	8,42	191
66253056363	25	6,74	191
66253056364	25	8,42	191
66253056365	25	8,42	191
66253056366	25	8,42	191
66253056367	25	6,74	191
66253056368	25	6,74	191
66253056369	25	8,42	191
66253056370	25	8,42	191
66253056372	25	8,42	191
66253056373	25	6,74	191
66253056374	20	8,42	191
66253056375	25	10,55	191
66253056376	25	10,55	191
66253056377	25	10,73	191
66253056378	25	10,94	191
66253056379	25	10,94	191
66253056380	25	10,73	191
66253056382	25	10,73	191
66253056383	10	14,30	191
66253056384	25	8,46	192
66253056386	25	12,76	192
66253056387	10	26,80	192
66253056529	10	41,16	192
66253056533	10	51,04	192
66253056534	10	65,68	192
66253056535	10	60,32	192
66253056536	10	51,93	192
66253057645	5	72,84	192
66253057660	10	10,93	193
66253057663	20	15,52	193
66253057670	1	326,29	193
66253057671	1	406,18	193
66253057675	1	1032,49	193
66253057676	1	1032,49	193
66253059172	10	32,35	192

INDICE ANALITICO

CODICE	IMB.	PREZZO (€)	PAG.	CODICE	IMB.	PREZZO (€)	PAG.	CODICE	IMB.	PREZZO (€)	PAG.
66253059176	10	34,13	192	66253348665	12	11,10	188	66254405394	10	13,80	117
66253060409	10	18,54	191	66253348778	12	14,10	188	66254405395	10	8,51	117
66253060411	10	18,54	191	66253348779	12	9,70	188	66254405396	10	14,35	117
66253060412	10	17,83	191	66253348780	8	27,00	188	66254405397	10	5,30	117
66253060417	10	22,41	191	66253348781	12	11,00	188	66254405398	10	15,11	117
66253060418	10	22,41	191	66253348783	12	13,10	188	66254405400	10	3,38	117
66253060420	10	28,03	191	66253348785	12	9,00	188	66254405401	10	4,87	117
66253244890	15	13,40	181	66253348786	12	9,70	188	66254405402	10	7,98	117
66253244894	10	25,98	182	66253348825	8	26,00	188	66254405403	10	8,85	117
66253244896	10	31,20	182	66253356830	1	520,00	180	66254405405	10	10,53	117
66253244897	15	15,00	181	66253357022	1	520,00	185	66254405406	12	9,93	117
66253262299	2	57,30	171	66253357059	2	59,75	168	66254405407	12	9,93	117
66253348277	2	32,00	167	66254401460	1	17,10	93-138	66254405408	12	3,92	118
66253348317	25	7,43	181	66254402096	25	0,79	88	66254405409	12	4,16	118
66253348319	2	112,54	173	66254402097	25	0,79	89	66254405410	12	3,41	118
66253348321	2	85,05	173	66254402098	25	0,79	89	66254405411	12	3,75	118
66253348322	10	11,29	172	66254402665	100	0,72	94	66254405412	12	4,97	118
66253348323	10	19,91	172	66254402667	100	1,42	94	66254405413	12	4,97	118
66253348324	2	36,38	172	66254403708	3	25,92	148	66254405414	12	3,89	118
66253348325	2	112,54	173	66254404868	1	18,35	115	66254405415	12	5,08	118
66253348326	10	19,91	172	66254404872	10	5,22	116	66254405418	12	6,70	118
66253348327	2	36,38	172	66254404875	10	3,35	116	66254405419	12	10,26	118
66253348329	10	20,94	174	66254404876	10	5,03	116	66254405421	12	16,18	118
66253348333	10	6,50	181	66254404879	10	3,51	116	66254405422	12	19,86	118
66253348334	15	15,00	181	66254404880	10	4,30	116	66254405423	12	23,17	118
66253348335	10	6,75	181	66254404881	10	6,37	116	66254405424	30	20,52	119
66253348348	10	26,00	182	66254404884	10	4,88	116	66254405425	12	24,76	119
66253348349	10	6,00	181	66254404885	10	7,62	116	66254405427	12	5,47	119
66253348352	2	39,78	167	66254404886	10	4,98	116	66254405428	10	7,38	119
66253348355	10	4,48	181	66254404887	10	7,73	116	66254405429	10	8,53	119
66253348356	1	273,60	180	66254404889	10	5,78	116	66254405430	10	4,68	119
66253348357	10	6,46	181	66254404891	10	4,30	116	66254405470	6	1,40	120
66253348360	10	6,62	181	66254404893	10	6,37	116	66254405471	6	2,51	120
66253348361	2	50,90	167	66254404894	30	4,88	116	66254405473	6	1,40	120
66253348363	2	50,90	167	66254404897	10	7,62	116	66254405504	10	10,51	121
66253348365	1	140,00	184	66254404899	10	7,73	116	66254405506	10	7,95	121
66253348366	1	430,00	184	66254404900	10	5,78	116	66254405507	10	7,95	121
66253348367	1	315,27	184	66254404903	10	7,87	116	66254405628	10	7,95	121
66253348371	1	140,00	184	66254404904	10	5,54	116	66254405630	10	8,92	121
66253348372	1	141,83	179	66254404905	10	8,34	116	66254405631	5	7,02	121
66253348373	1	309,47	179	66254404907	30	8,34	116	66254405632	5	7,02	121
66253348378	2	41,00	170	66254404909	10	4,21	117	66254405634	5	7,02	121
66253348379	2	48,00	170	66254404910	10	6,42	117	66254405637	5	7,02	121
66253348380	2	32,00	170	66254404912	10	12,98	117	66254405641	5	7,27	121
66253348382	2	27,50	170	66254404915	10	6,67	117	66254405647	5	7,48	121
66253348384	2	48,00	170	66254405238	10	8,85	117	66254405649	5	7,67	121
66253348492	12	11,00	188	66254405269	10	7,78	117	66254405652	5	10,01	121
66253348493	12	9,00	188	66254405270	10	13,80	117	66254405656	5	10,80	121
66253348629	2	36,38	172	66254405271	10	8,51	117	66254405662	20	6,08	122
66253348630	2	38,00	171	66254405390	10	14,35	117	66254405696	20	6,08	122
66253348633	2	52,00	171	66254405392	10	15,11	117	66254405704	20	6,08	122
66253348638	12	11,10	188	66254405393	10	7,78	117	66254405706	20	6,08	122

CODICE	IMB.	PREZZO (€)	PAG.
66254405712	20	6,08	122
66254405713	20	6,08	122
66254405715	20	6,08	122
66254405717	20	6,08	122
66254405732	20	2,44	122
66254405733	20	2,44	122
66254405734	20	2,44	122
66254405735	20	2,44	122
66254405737	20	2,61	122
66254405739	20	2,61	122
66254405740	20	2,61	122
66254405742	20	2,72	122
66254405744	1	32,03	122
66254405745	1	12,23	122
66254406037	1	7,38	115
66254406041	35	15,35	115
66254406048	35	10,62	115
66254406049	1	24,28	115
66254406050	1	16,55	115
66254406053	1	11,52	115
66254406054	1	9,93	115
66254406055	1	8,28	115
66254406058	1	5,40	115
66254406065	30	43,30	115
66254406067	1	34,12	115
66254406068	1	16,16	115
66254406084	10	20,93	115
66254406088	1	17,14	115
66254406094	1	14,76	115
66254406095	1	8,31	115
66254406097	10	20,93	115
66254406099	1	19,12	115
66254406102	1	15,33	115
66254406104	1	8,63	115
66254406109	10	12,69	114
66254406142	1	10,81	114
66254406144	1	19,10	114
66254406146	1	15,67	114
66254406147	1	12,95	114
66254406149	1	9,72	114
66254406152	1	43,59	113
66254406153	1	17,34	113
66254406155	1	21,23	113
66254406158	1	17,34	113
66254406160	1	14,90	113
66254406163	1	21,23	113
66254406164	1	16,00	113
66254406166	1	12,75	113
66254406167	1	10,79	113
66254406170	30	10,62	113
66254406172	1	17,34	113
66254406173	1	14,90	113

CODICE	IMB.	PREZZO (€)	PAG.
66254406175	20	21,23	113
66254406178	1	12,75	113
66254406180	30	10,79	113
66254406185	1	10,62	113
66254406187	1	62,00	112
66254406196	1	54,34	112
66254406199	20	51,95	112
66254406203	1	42,46	112
66254406206	1	40,62	112
66254406208	30	30,44	112
66254406214	1	48,58	112
66254406216	1	24,83	112
66254406237	30	27,50	112
66254406239	30	21,91	112
66254406240	30	48,48	112
66254406241	1	45,19	112
66254406243	1	41,10	112
66254406255	1	26,48	112
66254406259	1	20,65	112
66254406263	1	21,63	112
66254406264	1	17,11	112
66254406265	1	16,00	112
66254406282	1	12,19	112
66254406283	30	15,82	112
66254406284	1	11,59	112
66254406395	40	7,45	132
66254406399	1	11,04	112
66254406451	1	15,47	112
66254406452	20	11,52	112
66254406453	20	10,07	112
66254406454	1	8,36	112
66254406455	30	7,88	112
66254407225	8	23,16	142
66254409924	3	41,73	148
66254410928	30	25,67	113
66254411025	30	4,98	116
66254411027	5	12,04	121
66254413661	40	7,45	132
66254414167	8	23,16	142
66254414832	40	7,02	142
66254421573	3	35,02	148
66254425281	100	1,55	49
66254425282	100	1,44	49
66254425341	1	76,95	52
66254428237	60	5,67	132
66254428238	40	6,95	132
66254428454	40	6,39	142
66254429268	10	20,84	127
66254429562	10	2,35	145
66254433333	200	1,14	51
66254433335	200	1,14	51
66254433336	200	1,14	51

CODICE	IMB.	PREZZO (€)	PAG.
66254433337	200	1,14	51
66254433338	200	1,14	51
66254445878	10	7,24	37
66254445879	10	7,24	37
66254461027	10	6,28	37
66254461029	10	6,28	37
66254461031	10	6,28	37
66254461033	10	7,24	37
66254461036	10	10,06	37
66254461038	10	10,06	37
66254461726	10	15,68	127
66254470982	25	1,53	123
66254473267	1	104,50	67
66254473269	1	104,50	67
66254473388	1	104,50	67
66254473613	10	5,67	133
66254473614	10	6,95	133
66254477144	5	41,83	107
66254481898	10	10,56	130
66254481899	5	11,18	130
66254488427	1	675,00	153
66254488602	20	15,40	142
66254488603	20	12,21	143
66254489419	20	14,27	143
66254489421	8	20,18	143
66254496320	10	18,78	127
66254496323	10	24,76	127
66254496807	1	36,71	69
66254496808	1	32,29	69
66254496809	1	59,53	69
66254496811	1	56,23	69
66254496812	1	56,23	69
66254496813	1	56,23	69
66254496814	1	56,23	69
66254496815	1	56,23	69
66254496816	1	56,23	69
66254496818	1	56,23	69
66254496819	1	56,23	69
66254497067	25	4,20	132
66254497068	25	5,14	132
66254497806	100	3,54	132
66254497807	80	3,81	132
66254498897	50	1,16	58
66254498898	50	1,16	58
66254498899	50	1,16	58
66260195816	20	6,39	196
66261007831	3	38,08	148
66261007904	2	74,18	148
66261007936	3	28,82	148
66261007957	3	55,64	148
66261014883	50	3,82	144
66261014908	50	3,82	144

INDICE ANALITICO

CODICE	IMB.	PREZZO (€)	PAG.	CODICE	IMB.	PREZZO (€)	PAG.	CODICE	IMB.	PREZZO (€)	PAG.
66261015826	4	31,93	143	66261021192	50	0,65	55	66261032728	20	12,78	75
66261015989	8	67,98	143	66261021193	50	0,65	55	66261032849	5	14,68	73
66261016691	8	20,18	143	66261021195	50	0,65	55	66261032987	20	16,21	75
66261017050	8	17,05	143	66261021196	50	0,65	55	66261033016	5	12,82	73
66261018283	20	0,97	123	66261021197	50	0,65	55	66261033018	5	12,82	73
66261018286	60*	1,53	123	66261023567	3	47,99	149	66261033758	20	12,78	75
66261018287	60*	1,53	123	66261023613	50	1,43	70	66261033849	2	69,41	59
66261018288	60*	1,09	123	66261023614	50	1,31	70	66261033850	2	60,93	59
66261018291	35	3,06	123	66261023615	50	1,27	70	66261033851	2	55,50	59
66261018292	35	3,06	123	66261023616	50	1,39	70	66261033852	2	55,50	59
66261018293	60*	1,53	123	66261023617	50	1,31	70	66261033853	2	55,50	59
66261018294	60*	1,53	123	66261023618	50	1,27	70	66261033854	2	55,50	59
66261018300	2	39,37	124	66261023643	50	1,43	70	66261033857	5	31,12	85
66261018301	2	39,37	124	66261023645	50	1,31	70	66261033858	10	12,47	75
66261018307	2	47,23	124	66261023651	50	1,27	70	66261033859	10	11,76	75
66261018308	2	47,23	124	66261026066	100	0,90	48	66261033860	10	11,07	75
66261018628	4	19,60	149	66261026069	100	0,73	48	66261033861	10	10,36	75
66261018639	3	41,73	149	66261026070	100	0,69	48	66261033862	10	9,84	75
66261018641	3	54,63	149	66261026071	100	0,69	48	66261033882	5	31,87	85
66261018673	3	47,99	149	66261026072	100	0,69	48	66261033886	5	66,18	85
66261018773	4	21,42	149	66261029755	50	1,39	70	66261033891	5	74,45	85
66261018774	3	35,02	149	66261031600	100	1,28	94	66261033892	5	84,58	85
66261018775	3	47,99	149	66261032155	10	7,35	139	66261033894	5	88,08	85
66261018855	3	47,99	149	66261032156	10	8,48	139	66261033934	2	55,50	59
66261018857	4	19,60	149	66261032157	10	10,57	139	66261033935	2	93,57	59
66261018877	2	81,69	149	66261032160	10	7,35	139	66261033953	5	13,12	73
66261018997	3	54,63	149	66261032161	10	8,48	139	66261034020	5	23,63	85
66261019412	10	17,05	143	66261032167	10	10,57	139	66261034029	5	30,58	85
66261019414	10	21,06	143	66261032232	10	9,84	75	66261034032	5	39,75	85
66261019416	10	17,05	143	66261032233	10	14,40	75	66261034037	2	58,26	62
66261019629	2	87,41	149	66261032265	20	15,30	75	66261034039	2	58,26	62
66261019693	3	38,80	149	66261032274	10	13,47	75	66261034040	2	58,26	62
66261020546	10	15,68	127	66261032309	10	11,95	76	66261034041	2	58,26	62
66261020547	10	15,68	127	66261032319	10	8,19	76	66261034042	2	58,26	62
66261020548	10	15,68	127	66261032320	10	9,68	76	66261034043	2	65,77	62
66261020549	10	6,90	127	66261032321	10	8,58	76	66261034155	5	28,61	85
66261021104	10	31,45	125	66261032323	10	5,13	76	66261038482	10	11,41	76
66261021107	10	31,45	125	66261032324	10	5,13	76	66261038811	25	0,79	88
66261021108	10	47,25	125	66261032325	10	6,27	76	66261039424	10	3,10	44
66261021109	10	42,95	125	66261032327	10	5,69	76	66261039427	10	2,65	45
66261021110	10	42,95	125	66261032328	10	5,35	76	66261039431	10	3,10	44
66261021180	50	1,00	55	66261032329	10	8,19	76	66261039432	10	4,12	43
66261021182	50	0,96	55	66261032331	10	10,26	76	66261039435	10	2,65	45
66261021183	50	0,83	55	66261032332	10	9,17	76	66261039441	10	3,10	44
66261021184	50	0,73	55	66261032359	10	12,76	76	66261039445	10	2,65	45
66261021185	50	0,65	55	66261032367	10	7,69	64	66261039449	10	3,10	44
66261021186	50	0,65	55	66261032368	10	6,61	64	66261039451	10	4,12	43
66261021187	50	0,65	55	66261032369	10	6,40	64	66261039453	10	2,65	45
66261021188	50	0,65	55	66261032476	10	11,41	76	66261039457	10	3,10	44
66261021189	50	0,65	55	66261032511	10	14,29	76	66261039460	10	2,65	45
66261021190	50	0,65	55	66261032588	10	8,75	72	66261039463	10	3,10	44
66261021191	50	0,65	55	66261032590	10	25,32	72	66261039467	10	2,65	45

CODICE	IMB.	PREZZO (€)	PAG.
66261039469	10	3,10	44
66261039472	10	6,40	44
66261039474	10	5,35	45
66261039476	10	6,40	44
66261039479	10	6,40	44
66261039481	10	5,35	45
66261039485	360	5,35	45
66261039574	5	23,85	85
66261039695	10	4,12	43
66261039806	60**	2,10	123
66261041593	10	3,01	40
66261043379	100	1,09	89
66261043380	100	1,09	88
66261043383	25	1,19	88
66261043384	25	1,19	89
66261043386	25	1,19	88
66261043392	25	1,63	88
66261043424	25	1,63	89
66261053053	10	17,07	139
66261053130	5	19,74	108
66261054219	10	4,98	125
66261054220	10	5,72	125
66261054250	10	4,52	125
66261054251	10	5,20	125
66261054286	10	4,52	125
66261054287	10	5,20	125
66261055202	3	25,92	149
66261055204	3	25,92	149
66261055208	3	38,80	149
66261055211	2	75,97	149
66261055223	3	29,77	149
66261055232	3	41,73	149
66261055235	2	81,69	149
66261055276	2	97,80	149
66261055371	3	38,99	149
66261058000	60*	74,55	123
66261058002	60*	74,55	123
66261058005	30*	37,28	123
66261058510	2	46,75	148
66261071558	1	140,00	98
66261077832	1	14,15	144
66261080267	20	10,66	142
66261080384	2	60,37	150
66261080514	2	60,37	150
66261080522	2	7,30	150
66261080523	2	7,30	150
66261080524	2	7,30	150
66261080525	2	7,30	150
66261080527	2	44,72	150
66261080528	2	44,72	150
66261080529	2	44,72	150
66261080530	2	44,72	150

CODICE	IMB.	PREZZO (€)	PAG.
66261080531	2	60,37	150
66261080532	2	60,37	150
66261080534	2	127,50	150
66261082061	1	23,61	147
66261082442	2	7,30	150
66261083026	1	23,61	147
66261083027	1	37,50	147
66261083074	1	30,68	147
66261083075	1	41,20	147
66261083078	14	21,25	147
66261083079	1	41,20	147
66261083082	14	21,25	147
66261083084	14	23,61	147
66261084310	30	1,53	123
66261090909	40	5,59	132
66261093448	40	5,20	142
66261093556	40	5,59	132
66261094680	25	0,79	89
66261094895	25	0,79	88
66261095702	3	38,80	148
66261096557	25	6,82	131
66261098800	10	4,28	39
66261099026	10	4,28	39
66261099030	10	4,28	39
66261099034	10	4,28	39
66261099035	10	5,33	39
66261099037	10	5,33	39
66261099038	10	5,33	39
66261099039	10	5,33	39
66261099045	10	8,35	39
66261099046	10	8,35	39
66261099047	10	8,35	39
66261099048	10	4,28	39
66261099049	10	4,28	39
66261099050	10	4,28	39
66261099051	10	5,33	39
66261099052	10	5,33	39
66261099056	10	5,33	39
66261099057	10	5,33	39
66261099063	10	5,52	43
66261099065	10	5,52	43
66261099066	10	5,52	43
66261099067	10	5,52	43
66261099068	10	9,55	43
66261099069	10	9,55	43
66261099378	25	15,63	140
66261099536	10	4,28	39
66261115917	25	0,79	90
66261138622	50	0,73	90
66261176540	100	1,25	98
66261176656	100	1,25	98
66261176657	100	1,25	98

CODICE	IMB.	PREZZO (€)	PAG.
66261176690	100	0,54	48
66261176703	100	1,42	98
66261176734	100	0,97	48
66261176761	100	1,25	98
66261177415	10	9,19	46
66261177416	10	9,19	46
66261177417	10	9,19	46
66261178710	6	26,78	151
66261178728	2	58,26	62
66261179318	10	6,21	40
66261179319	10	6,21	40
66261179320	10	6,21	40
66261180889	10	5,73	92
66261180890	10	5,73	92
66261180891	10	5,73	92
66261180892	10	5,73	92
66261180893	10	5,73	92
66261180894	10	5,73	92
66261180904	10	7,78	92
66261181251	100	0,95	97
66261191445	40	5,20	142
66261192992	100	0,66	94
66261194384	100	0,70	96
66261194393	100	1,12	96
66261194394	100	0,70	96
66261194396	100	1,12	96
66261194397	100	0,70	96
66261194399	100	1,12	96
66261194481	100	0,95	96
66261194490	100	0,95	96
66261194491	100	0,95	96
66261197333	6	24,76	151
66261198664	10	9,05	125
66261199696	40	7,02	142
66623303105	50	1,39	70
66623303110	50	1,50	70
66623303272	50	1,50	70
66623303783	10	10,16	126
66623303912	25	5,93	131
66623303916	10	12,07	126
66623303920	10	20,38	126
66623303921	5	14,13	131
66623304856	25	9,46	140
66623311000	10	11,59	130
66623316306	25	3,35	103
66623317893	5	7,49	63
66623317894	5	5,31	63
66623317896	5	5,12	63
66623317897	5	4,56	63
66623317898	5	4,56	63
66623317899	5	4,56	63
66623317900	5	4,56	63

INDICE ANALITICO

CODICE	IMB.	PREZZO (€)	PAG.	CODICE	IMB.	PREZZO (€)	PAG.	CODICE	IMB.	PREZZO (€)	PAG.
66623317901	5	4,56	63	66623372554	1	63,99	60	66623378980	25	3,05	128
66623317902	5	4,56	63	66623372556	2	63,99	60	66623378981	25	3,51	128
66623317913	5	4,56	63	66623372559	2	63,99	60	66623378982	25	2,88	129
66623317914	1	70,73	60	66623378059	5	12,71	140	66623378983	25	2,50	129
66623317917	1	53,76	60	66623378336	50	1,15	134	66623378984	25	2,50	129
66623317922	1	47,45	60	66623378337	25	2,12	134	66623378985	25	2,88	129
66623317924	1	40,80	60	66623378340	50	1,15	134	66623378986	25	5,75	129
66623317925	1	40,80	60	66623378341	25	2,12	134	66623378987	25	2,35	129
66623317931	1	40,80	60	66623378342	50	1,05	134	66623378988	25	2,70	129
66623317934	1	40,80	60	66623378343	25	1,95	134	66623378989	25	5,40	129
66623317935	1	40,80	60	66623378345	50	1,05	134	66623378990	25	2,35	129
66623317937	1	40,80	60	66623378346	25	1,95	134	66623378991	25	2,70	129
66623317963	1	40,80	60	66623378347	50	1,05	134	66623379028	25	2,35	129
66623317964	50	0,79	57	66623378348	25	1,95	134	66623379029	25	2,70	129
66623317979	50	0,63	57	66623378349	50	1,15	134	66623392395	10	3,75	42
66623317980	50	0,52	57	66623378350	25	2,12	134	66623392422	10	3,75	38
66623317982	50	0,47	57	66623378351	50	1,05	134	66623392434	10	3,75	42
66623317983	50	0,47	57	66623378352	25	1,95	134	66623392435	10	3,75	38
66623317984	50	0,47	57	66623378353	50	1,05	134	66623392701	10	18,76	127
66623317985	50	0,47	57	66623378354	25	1,95	134	66623392718	10	22,28	127
66623317986	50	0,47	57	66623378355	50	0,92	135	66623393517	5	24,28	140
66623317988	50	0,47	57	66623378356	25	1,56	135	69083141440	12	12,80	188
66623319429	25	3,35	103	66623378357	50	0,47	135	69083141453	4	81,80	188
66623327494	100	1,94	31	66623378358	50	0,62	135	69210431016	3	127,15	168
66623327496	100	1,82	31	66623378359	50	0,92	135	69210431029	5	67,91	168
66623327497	100	1,71	31	66623378360	25	1,56	135	69210431080	3	140,56	179
66623327499	100	1,64	31	66623378361	50	0,47	135	69210431087	2	175,70	179
66623327500	100	1,56	31	66623378362	50	0,62	135	69210431139	3	123,51	168
66623327501	100	2,18	31	66623378363	50	0,92	135	69210431151	5	65,61	168
66623327502	100	2,05	31	66623378364	25	1,56	135	69210431230	5	27,13	166
66623327503	100	1,88	31	66623378366	50	0,92	135	69210431233	4	33,96	171
66623327504	100	1,83	31	66623378371	50	0,62	135	69210431241	5	27,69	166
66623327505	100	1,77	31	66623378372	50	0,92	135	69210431320	5	35,64	168
66623327506	100	3,84	31	66623378373	25	1,56	135	69210431349	5	27,55	167
66623327507	100	3,40	31	66623378374	50	0,92	135	69210431371	5	52,21	168
66623327508	100	3,32	31	66623378375	25	1,56	135	69210431387	5	31,92	167
66623327509	100	3,19	31	66623378376	50	0,92	135	69210431420	5	25,92	169
66623327510	100	3,09	31	66623378377	25	1,56	135	69210431516	5	23,57	193
66623334482	5	18,98	140	66623378378	50	0,92	135	69210431612	5	31,92	168
66623334969	25	6,48	128	66623378379	25	1,56	135	69210431615	5	31,92	168
66623338436	1	36,00	52	66623378380	50	0,47	135	69210431674	5	38,99	168
66623338445	1	36,00	52	66623378382	25	1,56	135	69210431942	5	36,27	170
66623338446	1	36,00	52	66623378965	25	5,75	129	69936623244	2	25,81	183
66623338448	1	36,00	52	66623378971	25	3,25	128	69936623649	1	197,59	184
66623338449	1	36,00	52	66623378972	25	3,74	128	69936623687	1	121,59	179
66623338450	1	36,00	52	66623378973	25	6,90	128	69936623694	1	103,36	179
66623338451	1	36,00	52	66623378974	25	3,25	128	69936623753	1	203,38	184
66623372541	2	63,99	60	66623378975	25	3,74	128	69936625723	25	4,86	191
66623372542	2	104,80	60	66623378976	25	6,90	128	69936631641	25	10,94	191
66623372543	2	81,66	60	66623378977	25	3,05	128	69936638294	1	297,57	179
66623372544	2	63,99	60	66623378978	25	3,51	128	69936638711	2	23,96	166
66623372553	2	70,07	60	66623378979	25	6,48	128	69936639074	1	174,96	179

CODICE	IMB.	PREZZO (€)	PAG.
69936639102	1	245,49	179
69936639149	2	38,83	167
69936639337	2	41,50	172
69936639338	15	6,89	181
69936639340	4	26,54	166
69936639342	2	77,38	183
69936639343	1	205,50	184
69936639348	25	6,46	181
69936639354	2	34,32	172
69936639355	1	211,51	184
69936639356	1	67,10	168
69936639357	1	146,15	184
69936639371	2	60,18	172
69936639372	2	23,96	166
69936639373	4	31,54	167
69936639374	2	65,34	168
69936639387	2	102,31	173
69936639393	10	24,06	182
69936639416	2	31,54	167
69936639419	1	146,15	184
69936639420	2	77,38	183
69936639436	2	34,32	172
69936639437	10	4,31	181
69936639439	10	9,45	181
69936639449	2	73,96	173
69936639450	2	34,32	172
69936639451	2	41,50	172
69936639452	1	240,72	184
69936639454	2	123,77	183
69936639460	2	34,32	172
69936639461	2	35,07	167
69936639462	2	44,90	183
69936639480	2	62,59	172
69936639482	5	12,90	181
69936639502	2	102,31	173
69936639504	1	275,13	184
69936639505	2	81,70	183
69936639533	2	73,96	173
69936639534	10	6,89	181
69936639554	2	49,92	183
69936639587	2	73,96	173
69936639590	4	43,82	183
69936639592	1	373,11	185
69936639603	2	73,61	174
69936639604	10	11,69	197
69936639605	10	9,45	181
69936639616	2	73,96	173
69936639617	2	34,32	172
69936639621	1	273,45	185
69936639622	15	14,60	181
69936639630	1	373,11	185
69936639643	1	160,77	184

CODICE	IMB.	PREZZO (€)	PAG.
69936639644	1	438,44	184
69936639647	10	5,59	181
69936639656	2	44,66	183
69936639663	4	23,96	166
69936639669	4	29,89	166
69936639670	1	146,15	184
69936639682	1	120,36	168
69936639692	10	4,31	181
69936639697	25	6,02	181
69936639730	2	23,96	169
69936639744	2	98,90	183
69936639756	1	373,11	185
69936639767	1	139,60	165
69936639768	4	26,29	166
69936639798	2	78,99	172
69936639805	4	36,24	167
69936639806	2	49,92	183
69936639807	1	219,25	184
69936639808	2	81,70	183
69936639817	2	73,96	173
69936639832	10	4,31	181
69936639834	15	9,45	181
69936639846	4	51,59	168
69936639849	2	116,11	184
69936639880	2	72,20	172
69936639897	4	49,52	167
69936639898	2	116,11	184
69936639923	2	27,23	167
69936639933	2	26,29	166
69936639965	4	24,79	167
69936639978	2	44,90	183
69936639992	2	41,50	172
69936640003	4	34,71	167
69936640015	5	13,36	166
69936640023	2	120,21	183
69936640048	2	56,75	183
69936640051	5	21,49	182
69936640090	2	101,57	173
69936640093	4	24,73	166
69936640094	2	24,73	166
69936640103	2	30,11	183
69936640131	2	37,72	172
69936640142	2	36,24	172
69936640156	2	29,21	183
69936640158	5	17,46	166
69936640179	5	12,90	182
69936640194	1	70,44	168
69936640195	1	545,05	185
69936640218	2	55,34	172
69936640219	2	23,96	166
69936640220	2	49,52	167
69936640221	1	120,36	168

CODICE	IMB.	PREZZO (€)	PAG.
69936640222	1	120,36	168
69936640225	2	167,72	184
69936640226	2	40,14	183
69936640238	4	27,23	167
69936640249	2	98,90	183
69936640253	10	16,36	182
69936640254	2	56,75	183
69936640285	2	95,74	174
69936640286	2	31,00	183
69936640287	1	219,25	184
69936640299	4	26,54	166
69936640300	2	44,90	183
69936640304	2	123,77	183
69936640310	5	27,10	166
69936640320	5	30,09	182
69936640334	10	4,73	181
69936640336	2	25,81	183
69936640343	1	118,27	184
69936640369	2	72,20	173
69936640370	2	72,20	172
69936640371	1	422,95	179
69936640422	10	6,02	181
69936640453	2	55,41	172
69936640489	2	62,59	173
69936640496	25	6,02	181
69936640504	1	379,92	185
69936640505	1	379,92	185
69936640514	2	44,90	183
69936640809	10	10,26	172
69936640814	2	54,18	168
69936640845	1	73,96	168
69936640846	1	275,13	184
69936640863	1	300,89	185
69936640875	1	273,45	185
69936640900	10	13,75	181
69936640984	10	17,19	182
69936641076	2	49,92	183
69936641077	2	44,90	183
69936641095	4	29,96	167
69936641104	2	44,90	183
69936641112	2	23,96	166
69936641286	4	36,16	183
69936641366	2	22,96	167
69936641367	2	22,96	167
69936641368	2	22,96	167
69936641370	2	24,79	167
69936641375	2	31,23	168
69936641383	2	38,72	168
69936641386	1	50,07	168
69936641391	2	31,54	167
69936641392	2	31,54	167
69936641395	2	33,34	167

INDICE ANALITICO

CODICE	IMB.	PREZZO (€)	PAG.	CODICE	IMB.	PREZZO (€)	PAG.	CODICE	IMB.	PREZZO (€)	PAG.
69936641400	2	35,21	168	69936676386	1	149,09	179	69936682296	4	14,19	188
69936641405	4	51,59	168	69936676482	5	12,93	166	69936682310	1	158,18	179
69936641406	2	51,59	168	69936676523	1	302,57	184	69936682335	4	5,86	188
69936641408	5	51,59	168	69936676539	2	23,96	166	69936682367	2	53,32	171
69936641410	4	27,73	167	69936676704	2	98,90	183	69936682441	4	75,11	188
69936641411	2	27,73	167	69936676705	1	186,56	184	69936682494	20	10,84	188
69936641415	2	35,21	167	69936676708	1	205,50	184	69936682495	30	8,34	188
69936641417	2	40,56	167	69936676709	1	328,34	184	69936682502	2	30,46	170
69936641418	2	40,56	168	69936676711	1	280,47	184	69936682634	1	130,38	179
69936641422	2	49,00	168	69936676712	1	438,44	184	69936682640	4	13,36	188
69936641424	2	47,74	168	69936676713	1	307,81	184	69936682695	1	211,51	179
69936641429	4	32,04	167	69936676715	1	373,11	185	69936682791	2	38,00	170
69936641494	10	20,28	172	69936676716	1	484,02	185	69936686170	2	32,39	171
69936641536	2	37,96	172	69936676717	1	545,05	185	69936686177	2	70,29	171
69936641564	10	18,44	172	69936676719	1	545,05	185	69936686186	2	24,11	170
69936642130	1	70,44	168	69936676720	2	23,96	169	69936686192	2	24,11	170
69936666907	4	12,75	166	69936677017	2	87,39	174	69936686198	2	33,42	170
69936666909	2	24,73	166	69936678981	4	37,82	167	69936686710	2	37,72	170
69936666914	2	24,79	167	69936678982	4	54,32	167	69936686732	2	42,82	170
69936666929	2	31,23	168	69936678983	2	49,74	172	69936686734	2	35,59	171
69936666932	2	54,18	168	69936678987	1	128,94	179	69936686736	2	54,26	171
69936666940	1	50,07	168	69936678989	1	246,64	179	69936686743	6	27,60	169
69936666942	1	70,44	165-168	69936678995	10	4,73	181	69936686760	6	27,60	169
69936666943	1	70,44	168	69936678996	10	5,16	181	69936686768	2	30,46	170
69936667106	2	65,34	168	69936678998	4	31,83	182	69936688295	4	29,21	188
69936667154	2	35,21	168	69936679001	2	45,40	183	69936688296	4	37,58	188
69936674859	2	34,32	173	69936679003	4	37,14	183	69936688298	4	79,29	188
69936675558	2	23,80	166	69936679005	1	68,17	183	69936688303	2	34,42	169
69936675560	2	22,96	167	69936679010	1	268,21	184	69936688426	4	9,19	188
69936675574	1	104,00	165	69936679011	1	254,51	184	69936688485	4	7,11	188
69936675575	1	104,00	168	69936679012	1	253,66	184	69936688495	2	32,39	171
69936675629	2	25,28	166	69936679013	2	122,94	173	69936688530	4	9,19	188
69936675636	2	32,26	167	69936679795	1	123,77	184	69936688543	4	5,86	188
69936675649	1	159,20	179	69936679798	1	224,36	184	69936688546	2	53,58	171
69936675650	1	219,10	179	69936679799	1	289,72	185	69936688614	4	7,11	188
69936675651	1	219,10	179	69936679800	1	289,72	185	69936688858	1	31,00	169
69936675685	1	235,00	179	69936679801	1	114,34	179	69936688863	2	39,58	169
69936675736	2	27,10	166	69936679817	1	170,28	184	69936688864	4	39,58	169
69936675763	2	26,18	167	69936679819	1	289,72	185	69936688866	1	58,93	169
69936675781	2	33,20	167	69936680686	1	157,33	179	69936688869	1	213,61	179
69936675797	2	32,26	167	69936680954	1	217,53	184	69936688870	1	253,66	179
69936675818	2	31,54	167	69936680955	1	218,31	184	69936688872	1	326,71	180
69936675823	2	36,16	167	69936682222	4	16,69	188	69936689193	1	167,72	179
69936675883	1	146,14	184	69936682231	4	9,19	188	69936689195	1	224,36	179
69936675901	1	121,26	179	69936682244	20	12,53	188	69936691392	25	5,06	191
69936675908	1	203,38	179	69936682246	20	16,69	188	69936693249	1	136,10	179
69936675914	1	262,05	180	69936682248	4	9,19	188	69936693708	2	38,72	168
69936676044	2	48,36	167	69936682251	4	23,38	188	69957350269	5	54,51	143
69936676114	2	37,96	172	69936682253	1	211,51	179	69957350272	5	40,01	143
69936676152	2	38,63	167	69936682259	4	29,21	188	69957350639	50	1,26	70
69936676291	10	10,13	181	69936682266	20	9,19	188	69957350640	50	1,15	70
69936676374	2	45,15	168	69936682268	1	272,53	180	69957350642	50	1,09	70

CODICE	IMB.	PREZZO (€)	PAG.
69957350643	50	1,06	70
69957350646	50	1,24	70
69957350647	50	1,17	70
69957350650	50	1,69	70
69957350651	50	1,57	70
69957350652	50	1,49	70
69957350653	50	1,43	70
69957350739	3	30,70	52
69957350743	3	26,05	52
69957350744	3	30,70	52
69957350790	10	8,48	74
69957350793	10	7,55	74
69957350794	10	7,07	74
69957350795	10	6,73	74
69957350903	10	8,94	74
69957350905	10	8,02	74
69957350906	10	7,51	74
69957350907	10	7,22	74
69957350908	25	0,95	49
69957350915	25	0,77	49
69957350916	50	0,71	49
69957350919	50	0,69	49
69957351501	100	0,76	50
69957351503	100	0,66	50
69957351506	100	0,66	50
69957351508	100	0,66	50
69957351509	100	0,66	50
69957351510	100	0,66	50
69957351530	100	0,69	48
69957351531	100	0,69	48
69957351882	100	0,66	50
69957353181	10	6,21	40
69957353182	10	6,21	40
69957353207	360	6,40	44
69957353557	10	3,01	40
69957353888	360	5,35	45
69957360048	25	1,32	33
69957360053	25	1,14	33
69957360057	25	1,19	33
69957360119	100	0,81	48
69957360170	100	0,69	48
69957360306	50	0,79	90
69957360307	50	1,09	90
69957360313	50	1,09	90
69957360506	25	1,83	58
69957360895	50	3,44	86
69957360901	10	3,51	87
69957360902	10	3,92	87
69957360903	50	4,10	87
69957360911	10	6,12	87
69957360914	10	7,94	87
69957360916	10	8,98	87

CODICE	IMB.	PREZZO (€)	PAG.
69957360917	10	9,90	87
69957364103	10	6,85	87
69957376668	100	0,58	48
69957376670	100	0,54	48
69957376671	100	0,54	48
69957376672	100	0,54	48
69957382764	100	0,79	48
69957382821	1	41,26	36
69957382823	1	51,58	36
69957382824	1	59,31	36
69957382825	5	11,83	36
69957382826	5	13,02	36
69957382827	5	17,45	36
69957382828	5	11,83	36-103
69957382829	5	13,02	36-103
69957382830	5	17,45	36-103
69957382841	1	14,00	129
69957382844	1	24,00	129
69957382846	1	13,00	129
69957383148	1	23,30	108
69957383214	1	23,54	107
69957383215	5	30,30	107
69957383216	1	39,63	107
69957383219	1	34,10	107
69957383220	5	42,37	107
69957383234	1	26,11	108
69957383236	1	29,72	108
69957383238	5	38,46	108
69957383239	5	30,36	108
69957383241	1	38,90	108
69957383277	5	38,30	108
69957383278	5	49,67	108
69957383279	1	25,14	108
69957383281	1	33,75	108
69957383301	1	37,07	109
69957383302	1	38,30	109
69957383303	1	43,99	109
69957383305	5	26,44	109
69957383307	1	30,36	109
69957383312	1	48,35	110
69957383313	5	26,96	110
69957383320	1	39,68	110
69957383321	5	41,25	110
69957383325	1	47,28	110
69957383326	5	25,36	110
69957383328	1	36,35	110
69957385339	1	254,79	66
69957385340	1	220,96	66
69957385341	1	220,96	66
69957386966	100	1,25	97
69957387893	10	9,05	125
69957388153	1	220,96	66

CODICE	IMB.	PREZZO (€)	PAG.
69957389455	50	0,79	90
69957389465	50	1,09	90
69957389803	1	51,58	36
69957389804	1	59,31	36
69957390193	400	0,76	51
69957390196	400	0,68	51
69957390197	400	0,68	51
69957390198	400	0,68	51
69957390199	400	0,68	51
69957390200	400	0,68	51
69957390201	400	0,68	51
69957390202	400	0,68	51
69957390203	400	0,68	51
69957390204	400	0,68	51
69957390205	400	0,68	51
69957390206	400	0,68	51
69957390208	400	0,76	51
69957390212	400	0,68	51
69957390213	400	0,68	51
69957390216	400	0,68	51
69957390217	400	0,68	51
69957390220	400	0,68	51
69957390222	400	0,68	51
69957390227	400	0,68	51
69957390232	400	0,68	51
69957390235	400	0,68	51
69957390236	400	0,68	51
69957390239	400	0,68	51
69957390693	50	1,18	89
69957390694	50	1,09	89
69957390695	50	1,09	89
69957390696	50	1,09	89
69957390698	50	1,39	89
69957390699	50	1,19	89
69957390702	50	1,81	89
69957390703	50	1,63	89
69957390933	25	0,99	49
69957390940	25	0,85	49
69957391121	2	69,41	65
69957391123	2	63,74	65
69957391133	2	60,96	65
69957391218	2	56,89	65
69957391219	2	56,89	65
69957391220	2	56,89	65
69957391221	2	56,89	65
69957391222	2	56,89	65
69957391224	2	56,89	65
69957391225	2	56,89	65
69957391248	50	0,78	49
69957391249	50	0,75	49
69957391250	25	0,99	49
69957391255	25	0,85	49

INDICE ANALITICO

CODICE	IMB.	PREZZO (€)	PAG.	CODICE	IMB.	PREZZO (€)	PAG.	CODICE	IMB.	PREZZO (€)	PAG.
69957391256	50	0,78	49	70184613223	1	443,33	217	70184641700	1	292,46	214
69957391257	50	0,75	49	70184613224	1	587,21	217	70184641701	1	291,28	212
69957391258	25	0,99	49	70184613225	1	691,32	217	70184641702	1	319,97	212
69957391260	25	0,85	49	70184613252	1	508,84	217	70184644759	1	57,91	209
69957391261	50	0,78	49	70184613253	1	598,90	217	70184644760	1	72,52	209
69957391262	50	0,75	49	70184621973	1	127,50	209	70184645760	1	64,27	218
69957391263	25	1,70	49	70184625175	1	16,02	213	70184645761	1	80,34	218
69957391268	25	1,55	49	70184625176	1	25,17	213	70184645762	1	96,41	218
69957391269	50	1,44	49	70184625177	1	45,76	213	70184645763	1	112,48	218
69957394610	3	41,73	149	70184625178	1	50,34	213	70184645764	1	160,68	218
69957397880	4	19,60	149	70184625179	1	10,30	210	70184645765	1	187,46	218
69957399971	10	5,00	37	70184625180	1	19,45	210	70184645863	1	123,53	215
70184613201	1	136,86	217	70184625181	1	27,46	210	70184645864	1	126,10	215
70184613202	1	143,88	217	70184625182	1	27,46	210	70184645865	1	136,39	215
70184613203	1	149,73	217	70184625183	1	30,89	210	70184645866	1	141,54	215
70184613204	1	156,75	217	70184625184	1	32,03	210	70184645867	1	147,97	215
70184613205	1	163,77	217	70184625185	1	13,73	213	70184645868	1	167,27	215
70184613206	1	170,78	217	70184625186	1	21,74	213	70184645869	1	186,57	215
70184613207	1	182,47	217	70184625187	1	37,75	213	70184645870	1	190,44	215
70184613208	1	190,67	217	70184625188	1	41,18	213	70184645871	1	196,86	215
70184613209	1	203,54	217	70184625307	1	47,96	212	70184645872	1	203,30	215
70184613210	1	208,22	217	70184625427	1	119,32	209	70184645873	1	212,31	215
70184613211	1	216,40	217	70184625428	1	163,77	209	70184645874	1	231,61	215
70184613212	1	222,25	217	70184625429	1	271,37	209	70184645875	1	280,51	215
70184613213	1	239,79	217	70184625940	1	53,81	210	70184645876	1	315,25	215
70184613214	1	274,89	217	70184625942	1	46,79	210	70184646255	1	133,90	218
70184613215	1	286,59	217	70184625946	1	87,74	210	70184647279	1	59,66	212
70184613216	1	309,99	217	70184627653	1	163,77	209	70184647280	1	142,71	212
70184613217	1	313,50	217	70184628997	1	473,75	211	77696000291	10	5,00	37
70184613218	1	318,17	217	70184628998	1	473,75	211	77696000294	10	5,00	37
70184613219	1	353,26	217	70184628999	1	415,27	211				
70184613220	1	371,98	217	70184630308	1	248,58	211				
70184613221	1	390,70	217	70184641698	1	255,98	214				
70184613222	1	416,43	217	70184641699	1	317,77	214				



SAINT-GOBAIN ABRASIVES N.V.
HEIDE 10
1780 WEMMEL
BELGIUM
TEL: +32 2 267 21 00
FAX: +32 2 267 84 24

SAINT-GOBAIN ABRASIVES, S.R.O.
VINOHRADSKÁ 184
130 52 PRAHA 3
CZECH REPUBLIC
TEL: +420 267 132 026
+420 267 132 029
FAX: +420 267 132 021-2

SAINT-GOBAIN ABRASIVES A/S
ROBERT JACOBSENS VEJ 62A
2300 KØBENHAVN S
DENMARK
TEL: +45 4675 5244

PO BOX 643706
FORTUNE TOWER OFFICE 2106
JLT BLOCK C
(NEXT TO METRO STATION)
JUMEIRA LAKE TOWER, DUBAI
UNITED ARAB EMIRATES
TEL: +971 4 431 5154
FAX: +971 4 431 5434

SAINT-GOBAIN ABRASIFS
RUE DE L'AMBASSADEUR - B.P.8
78 702 CONFLANS CEDEX
FRANCE
TEL: +33 (0)1 34 90 40 00
FAX: +33 (0)1 39 19 89 56

SAINT-GOBAIN ABRASIVES GMBH
BIRKENSTRASSE 45-49
D-50389 WESSELING
GERMANY
TEL: +49 (0) 2236 703-1
+49 (0) 2236 8996-0
+49 (0) 2236 8911-0
FAX: +49 (0) 2236 703-367
+49 (0) 2236 8996-10
+49 (0) 2236 8911-30

FÜR DEN FACHHANDEL
ÖSTERREICH
TEL: +43 (00) 662 430 076

SAINT-GOBAIN ABRASIVES KFT.
1225 BUDAPEST
BÁNYALÉG U. 60/B.
HUNGARY
TEL: +36 1 371 22 50
FAX: +36 1 371 22 55

SAINT-GOBAIN ABRASIVI S.P.A
VIA PER CESANO BOSCONI 4
I-20094 CORSICO MILANO
ITALY
TEL: +39 02 44 851
FAX: +39 02 44 78 266
enmarkets@saint-gobain.com

SAINT-GOBAIN ABRASIVES S.A.
190 RUE J.F. KENNEDY
L-4930 BASCHARAGE
GRAND DUCHE DE LUXEMBOURG
TEL: +352 50 401 1
FAX: +352 50 16 33
NO. VERT (FRANCE) 0800 906 903

SAINT-GOBAIN ABRASIFS, S.A.
2 ALLÉE DES FIGUIERS
AIN SEBAÂ - CASABLANCA
MOROCCO
TEL: +212 5 22 66 57 31
FAX: +212 5 22 35 09 65

SAINT-GOBAIN ABRASIVES BV
GROENLOSEWEG 28
7151 HW EIBERGEN
P.O. BOX 10
7150 AA EIBERGEN
THE NETHERLANDS
TEL: +31 545 466466
FAX: +31 545 474605

SAINT-GOBAIN ABRASIVES AS
POSTBOKS 11, ALNABRU,
0614 OSLO
BROBEKKVEIEN 84,
0582 OSLO
NORWAY
TEL: +47 63 87 06 00
FAX: +47 63 87 06 01

SAINT-GOBAIN HPM POLSKA SP. Z O.O.
UL. TORUŃSKA 239/241
62-600 KOŁO
POLAND
TEL: +48 63 26 17 100
FAX: +48 63 27 20 401

SAINT-GOBAIN ABRASIVOS, L. DA
ZONA INDUSTRIAL DA MAIA
I-SECTOR VIII, NO. 122
APARTADO 6050
4476 - 908 MAIA
PORTUGAL
TEL: +351 229 437 940
FAX: +351 229 437 949

SAINT-GOBAIN ABRASIVI SRL
PARC INDUSTRIAL HOLROM
DRUM CAREI NR. 11
447355 VETIS JUD. SATU-MARE
ROMANIA
TEL: +40 261 450 009
FAX: +40 261 750 010

SG HPM RUS
58, F. ENGELS STR.
STROENIE 2
105082 MOSCOW
RUSSIA
TEL: +74 955 408 355
FAX: +74 959 373 224

SAINT-GOBAIN
ABRASIVES (PTY) LTD
2 MONTEER ROAD
ISANDO 1600
P.O. BOX 67
SOUTH AFRICA
TEL: +27 11 961 2000
FAX: +27 11 961 2184/5

SAINT-GOBAIN ABRASIVOS, S.A.
CTRA. DE GUIPÚZCOA, KM. 7,5
E-31195 BERRIOPLANO (NAVARRA)
SPAIN
TEL: +34 948 306 000
FAX: +34 948 306 042

SAINT-GOBAIN ABRASIVES AB
BOX 495
SE-191 24 SOLLENTUNA
SWEDEN
TEL: +46 8 580 881 00
FAX: +46 8 580 881 01

SAINT-GOBAIN ABRASIVES
MUEYYETZADE MAH.
GALIPDEDE CAD. NO:99, KAT:3
34425 BEYOGLU-ISTANBUL-
TURKEY
TEL: 0090-212-245 85 21
FAX: 0090-212-245 85 27

SAINT-GOBAIN ABRASIVES LTD.
DOXEY RD
STAFFORD
ST16 1EA
UNITED KINGDOM
TEL: +44 1785 222 000
FAX: +44 1785 213 487

www.norton.eu

Saint-Gobain Abrasifs
European Headquarters
Rue de l'Ambassadeur - B.P.8
78 702 Conflans Cedex
France

Tel: +33 (0)1 34 90 40 00
Fax: +33 (0)1 39 19 89 56

Norton is a registered trademark of Saint-Gobain Abrasives.
Form # 2250

